

# ProDetect 2



- DE Bedienungsanleitung
- EN Operating instructions
- ES Instrucciones de uso
- FR Manuel d'utilisation
- IT Istruzioni per l'uso
- NL Gebruikershandleiding
- RU Руководство по эксплуатации
- ZH 操作说明

- AR دليل الاستخدام
- BG Ръководство за експлоатация
- CS Návod k obsluze
- DA Betjeningsvejledning
- ET Kasutusjuhend
- EL Οδηγίες χρήσης
- FI Käyttöohje
- HR Upute za uporabu

- HU Kezelési útmutató
- ID Petunjuk pengoperasian
- JA 取扱説明書
- KO 사용설명서
- LT Naudojimo instrukcija
- LV Lietošanas instrukcija
- NO Bruksanvisning
- PL Instrukcja obsługi

- PT Instruções de utilização
- RO Manual de utilizare
- SK Návod na používanie
- SL Navodila za uporabo
- SV Bruksanvisning
- TH คู่มือการใช้งาน
- TR Kullanım kılavuzu
- UK Інструкція з експлуатації



## Impressum

### Villeroy & Boch AG

Saaruferstraße  
66693 Mettlach  
Deutschland

Telefon: +49 (0) 68 64 / 8 10

E-Mail: [information@villeroy-boch.com](mailto:information@villeroy-boch.com)

[www.villeroy-boch.com](http://www.villeroy-boch.com)

*Das Herunterladen und Verwenden von Bildern unserer Seiten ist ohne die schriftliche Zustimmung der Villeroy & Boch AG nicht gestattet.*

### Copyright

Villeroy & Boch AG

### Haftung

Die Inhalte unserer Seiten wurden mit größter Sorgfalt erstellt. Für die Richtigkeit, Vollständigkeit und Aktualität der Inhalte können wir jedoch keine Gewähr übernehmen. Villeroy & Boch AG ist für die eigenen Inhalte, die sie zur Nutzung bereithält, nach den allgemeinen Gesetzen verantwortlich. Von diesen eigenen Inhalten sind Querverweise ("Links") auf die von anderen Anbietern bereitgehaltenen Inhalte zu unterscheiden. Erhalten wir davon Kenntnis, dass die verlinkten Inhalte eine zivil- oder strafrechtliche Verantwortlichkeit auslösen, werden wir diese Links beseitigen.



Die Bluetooth® Wortmarke und Logos sind eingetragene Warenzeichen, deren Rechte Bluetooth SIG gehören. Jeglicher Gebrauch durch Villeroy & Boch geschieht mit Lizenz. Andere Warenzeichen und Markennamen sind die ihrer jeweiligen Besitzer.



## Inhaltsverzeichnis

1	Allgemeine Angaben.....	4
1.1	Verwendete Darstellung	4
1.2	Zielgruppen	5
1.3	Gewährleistung	5
2	Sicherheit.....	7
2.1	Bestimmungsgemäßer Gebrauch	7
2.2	Vernünftigerweise vorhersehbare Fehlanwendung	7
2.3	Allgemeine Sicherheitshinweise	7
3	Technische Daten.....	8
4	Produktbeschreibung.....	9
4.1	Übersicht der Bauteile	9
4.2	Allgemeine Funktionsbeschreibung	9
4.3	Steuereinheit	10
4.4	Sensoreinheit	10
4.5	Bluetooth-Adapter (optional)	11
5	Bedienung.....	12
5.1	Übersicht - Bedienkonzept der Steuereinheit	12
5.2	Bedienung über App (optional)	13
5.3	Werkseinstellungen	13
5.4	Basisfunktionen	14
5.4.1	Spülmenge.....	14
5.4.2	Hygienespülung / Zwangsspülung.....	15
5.4.3	Stadionmodus.....	16
5.4.4	Basis-Empfindlichkeit.....	17
5.4.5	Hybridmodus.....	19
5.4.6	Überlaufschutz.....	21
5.5	Servicefunktionen	21
5.5.1	Diagnose & Nutzerstatistik.....	21
5.5.2	Überwachungsfunktionen.....	22
6	Wartung und Pflege.....	23
6.1	Batteriewechsel	23
6.2	Siebdichtung	23
7	Fehlerbehebung.....	24

## 1 Allgemeine Angaben

### 1.1 Verwendete Darstellung

#### *Sicherheitshinweise*



#### *Warnung!*

Warnung vor möglicher Gefahr.  
Schwere Körperverletzung oder Tod sind möglich.



#### *Vorsicht!*

Warnung vor möglichen Gefahrensituationen.  
Leichte Körperverletzung beziehungsweise Sachschäden sind möglich.



#### *Hinweis*

Für Anwendungshinweise und andere nützliche Informationen.

#### *Handlungsanweisungen*

Auszuführende Schritte sind als nummerierte Liste dargestellt. Die Reihenfolge der Schritte ist einzuhalten.

*Beispiel:*

1. Handlungsschritt
2. Handlungsschritt

Ergebnisse einer Handlungsanweisung werden wie folgt dargestellt:

*Beispiel:*

- ⇒ Pfeil
- ⇒ Pfeil

#### *Aufzählungen*

Aufzählungen ohne zwingende Reihenfolge sind als Liste mit Aufzählungspunkten dargestellt.

*Beispiel:*

- Punkt 1
- Punkt 2

## 1.2 Zielgruppen

Die Zielgruppen dieser Anleitung sind sowohl Installateur:innen und Elektrofachkräfte als auch die Betreiber:innen des Produkts.

### *Elektrofachkraft:*



Diese Fachkräfte sind aufgrund ihrer fachlichen Ausbildung, Kenntnisse und Erfahrungen sowie Kenntnis der einschlägigen Normen und Bestimmungen in der Lage, Arbeiten an elektrischen Anlagen auszuführen und mögliche Gefahren selbstständig zu erkennen und zu vermeiden. Die Elektrofachkräfte sind für den speziellen Einsatzort, in dem sie tätig ist, ausgebildet und kennt die relevanten Normen und Bestimmungen.

### *Installateur:innen:*



Diese Fachkräfte führen gemäß Autorisierung durch den Betreiber Arbeiten aus, für die sie durch eine Berufsausbildung oder eine vergleichbare betriebliche Ausbildung die notwendigen Kenntnisse besitzen, um die anfallenden Arbeiten fach- und sachgerecht sowie sicherheits- und gefahrengerecht ausführen zu können. Ihre Arbeit unterliegt der Einweisung, Kontrolle und Verantwortung durch geschultes Aufsichtspersonal/Fachpersonal, welches durch die Betreiber:innen eingesetzt ist.

### *Betreiber:innen:*



Die Betreiber:innen sind durch den Erwerb und das Lesen und Verstehen der Anleitung befähigt das Produkt gemäß der Anleitung zu verwenden.

Dieses Gerät kann von Kindern ab 8 Jahren sowie von Personen mit verringerten physischen, sensorischen oder mentalen Fähigkeiten oder Mangel an Erfahrung und Wissen benutzt werden, wenn diese beaufsichtigt oder bezüglich des sicheren Gebrauchs des Geräts unterwiesen wurden und die daraus resultierenden Gefahren verstehen. Kinder dürfen nicht mit dem Gerät spielen.

## 1.3 Gewährleistung

Villeroy & Boch übernimmt keine Verantwortung für Fehlfunktionen und Beschädigungen bei unsachgemäßer Montage oder Demontage nach dem Einbau. Verwenden Sie nur Originalteile von Villeroy & Boch. Die Gewährleistung beschränkt sich auf die Reparatur oder den Austausch der von Villeroy & Boch gelieferten Produkte und gilt nur, wenn das Produkt gemäß unserer Installations- und Wartungsvorschriften installiert und gewartet wurde. Die Gewährleistung erlischt in folgenden Fällen:

- Wenn Bohrungen/Installationen von Fremdlieferanten vorgenommen werden.
- Wenn Bohrungen/Veränderungen nicht gemäß der zum Produkt gehörigen Installationsvorschrift durchgeführt werden.
- Wenn Teile eingebaut werden, die nicht zum Lieferumfang/Ersatzteilsortiment des Produkts gehören.
- Wenn Originalteile eingebaut wurden, die zuvor abgeändert/umgebaut wurden und somit nicht mehr dem Ursprungszustand entsprechen.

Folgeschäden sowie Ein- oder Ausbaukosten fallen nicht unter die Gewährleistung.

In folgenden Fällen ist ein Gewährleistungsanspruch ausgeschlossen:

- Schäden oder Verlust durch höhere Gewalt wie Feuer, Erdbeben, Hochwasser, Sturm, Umweltverschmutzungen, Gasschäden (Schwefelwasserstoffgas), Salzsäuren und Spannungsschwankungen.
- Schäden oder Verlust durch jegliche nicht verwendungsgemäße Benutzung, Missbrauch, Missachtung der Bedienungsanleitung sowie Veränderung oder Zerstörung des Produkts.
- Schäden oder Verlust aufgrund der Wasserqualität in der Einsatzregion des Produkts sowie durch Wasserflecken, Ablagerungen oder Fremdkörper die im Wassersystem enthalten sind.
- Schäden oder Verlust durch gefährliche Umgebung, Fremdeinwirkungen, Tiere oder Insekten, Gefrieren des Produkts.

- 
- Schäden oder Verlust durch unbestimmte Stromversorgung (Spannung, Frequenz) und elektromagnetische Wellen, die außerhalb des Produkts erzeugt wurden (z. B. durch Hochspannungsleitungen oder Zusatzgeräte).
  - Schäden oder Verlust durch den Leistungsverlust der Batterien.
  - Schäden oder Verlust durch Verschleiß (z. B. Entwässerungsventil, Filter, O-Ring oder Dichtung).

## 2 Sicherheit

### 2.1 Bestimmungsgemäßer Gebrauch

ProDetect 2 ausschließlich mit Frischwasser verwenden. Schmutzpartikel im Wasser können das Magnetventil und die Siebdichtung verstopfen. Der maximal zulässige Leitungsdruck darf 4 bar nicht überschreiten.

ProDetect 2 nur in Verbindung mit nachfolgend aufgeführten Urinalen verwenden:

- Architectura 5586 / 5587 / 5574
- Subway 7513
- O.novo / Omnia 7507 / 7557 / 7527
- Venticello 5504

Zur bestimmungsgemäßen Verwendung gehören auch:

- das Beachten aller Hinweise dieser Bedienungsanleitung
- das Beachten aller Hinweise dieser Installationsanleitung
- das Einhalten der Inspektions- und Wartungsarbeiten
- das ausschließliche Verwenden von Originalteilen

### 2.2 Vernünftigerweise vorhersehbare Fehlanwendung

Eine andere als die unter der „bestimmungsgemäßen Verwendung“ festgelegte oder über diese hinausgehende Benutzung gilt als nicht bestimmungsgemäß!

Für Schäden aus nicht bestimmungsgemäßer Verwendung trägt der Betreiber die alleinige Verantwortung und der Hersteller übernimmt keinerlei Haftung.

### 2.3 Allgemeine Sicherheitshinweise



#### **Warnung!**

Stromschlaggefahr durch Berühren stromführender Komponenten!

Schwere Verletzungen bis hin zum Tod können die Folge sein.

Im Falle einer Netzvariante den Netzanschluss ausschließlich von einer Elektrofachkraft ausführen lassen.

Den Netzstecker nicht mit nassen Händen einstecken oder abziehen.

Sicherstellen, dass während der Arbeiten die Leitung stromfrei geschaltet und gegen Wiedereinschalten gesichert ist.



#### **Vorsicht!**

Gefahr für die Umwelt durch falsche Handhabung von umweltgefährdenden Stoffen!

Bei falschem Umgang mit umweltgefährdenden Stoffen, insbesondere bei falscher Entsorgung, können erhebliche Schäden für die Umwelt entstehen.

Batterien fachgerecht entsorgen. Altbatterien nie über den Hausmüll entsorgen!

Die vor Ort gültigen Vorschriften beachten.



**Vorsicht!**

Gefahr für die Umwelt durch falsche Handhabung von umweltgefährdenden Stoffen!  
Bei falschem Umgang mit umweltgefährdenden Stoffen, insbesondere bei falscher Entsorgung, können erhebliche Schäden für die Umwelt entstehen.  
Elektronikgeräte recyceln oder fachgerecht entsorgen. Elektronikgeräte nie über den Hausmüll entsorgen!  
Die vor Ort gültigen Vorschriften beachten.

### 3 Technische Daten

Sensorfunktion	Erkennen des Urinflusses in der Keramik	
Sensorprinzip	HF Sensor 5,8 GHz	
Spannungsversorgung (Varianten)	Schaltnetzteil <ul style="list-style-type: none"> <li>primär: 100-240V, +/- 10%, 50 - 60 Hz</li> <li>sekundär: 12V DC, 1A</li> </ul>	
	Batterie 6 x 1,5V Alkali (Typ AA / LR6)	
Lebensdauer Batterie	ca. 3 Jahre / 200.000 Spülungen	
Bedienelemente	2 Taster	
Anzeigeelemente	1 LED	
Schnittstelle	Digitale Datenschnittstelle integriert in Stromversorgungskabel zum Anschluss eines Bluetooth-Adapters	Diagnose, Einstellfunktionen mittels Smartphone / Tablet
Einstellfunktionen (Werkseinstellung fett):	Spülmenge 0,8 / 2 / 3 / 4 l (bei 3 bar)	Detaillierte Einstellungen über App (optional)
	Hygienespülung ein / aus	
	Stadionmodus ein / aus	Auch über App
	Basis-Empfindlichkeit niedrig / normal	
	Mindest-Nutzungsdauer 9 / 7 / 5 / 3 s	
	Hybridmodus ein / aus sowie Intervalle 1 / 3 / 6 / 12 / 24 / 48 h	
	Auf Werkseinstellung zurücksetzen	
Reinigungs-/Sperrmodus (ein / aus)	Nur über App	
Schutzgrad der Elektronik	IP 64	Staubdicht, Schutz gegen Spritzwasser aus allen Richtungen

## 4 Produktbeschreibung

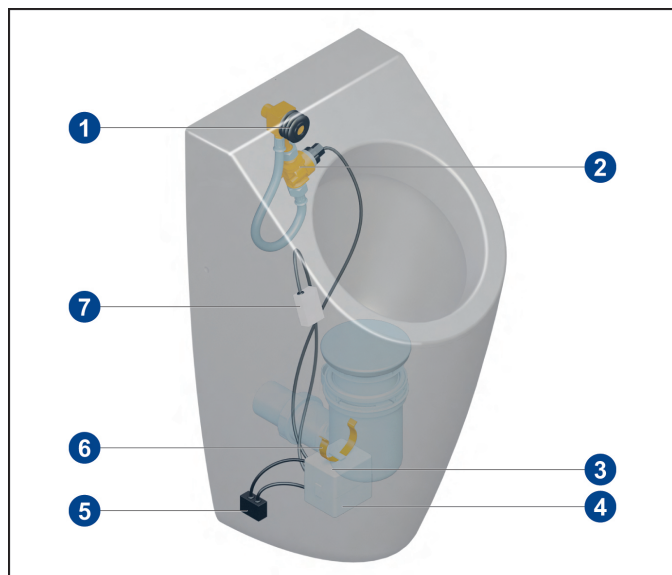

### 4.1 Übersicht der Bauteile



#### Standardumfang

- 1 Abdichtungsgummi
- 2 Verschlauchung / Wasserstrecke inkl. Magnetventil
- 3 Spannungsversorgung
- 4 Steuereinheit
- 5 Bluetooth-Adapter (optional)
- 6 Klemmbügel
- 7 HF-Sensor

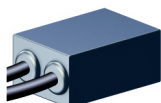
#### Optionale Bauteile

Bauteil	Bezeichnung	Artikelnummer
	Bluetooth-Adapter (nur möglich bei Netzvariante)	91906100
	Adapter für Netzanschluss	91905700

#### Ersatzteile

### 4.2 Allgemeine Funktionsbeschreibung

Wenn der Sensor eine Bewegung innerhalb des Keramikbeckens erkennt, wird eine Spülung ausgelöst. Eine Bewegung entsteht bei Benutzung des Urinals durch über die Keramik fließende Flüssigkeit.

Der Sensor wird hinter der Keramik oberhalb des Sperrwassers des Siphons platziert. Hierzu die Sensorpositionen in der separaten Installationsanleitung beachten!

ProDetect 2 gibt es als Netzvariante mit einem Elektroanschluss oder als Batterievariante.

#### Sperrzeit

Während der Spülung und für eine kurze, festgelegte Zeit nach der Spülung reagiert der Sensor nicht auf Bewegung, da der Sensor das fließende und nachlaufende Spülwasser erkennt („Sperrzeit“). Die Sperrzeit ist an die Nachlaufdauer des Spülwassers angepasst.

Ca. 30 Sekunden nach Ende der Sperrzeit arbeitet der Sensor mit verringerter Empfindlichkeit um Fehlauflösungen durch geringe Mengen nachlaufenden Spülwassers zu vermeiden. Während dieser Zeit ist eine größere Menge Urin zur Auslösung erforderlich.

### 4.3 Steuereinheit

Die Bedienung erfolgt über eine Folientastatur mit 2 Tasten und einer Leuchtdiode als optisches Signal.

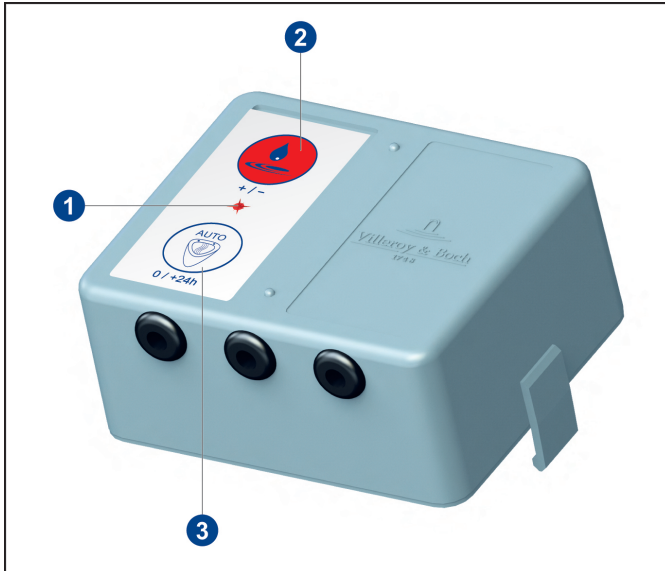

- 1 Leuchtdiode
- 2 Taste Spülmenge
- 3 Taste AUTO

Die Steuereinheit besitzt 3 Anschlusskabel.

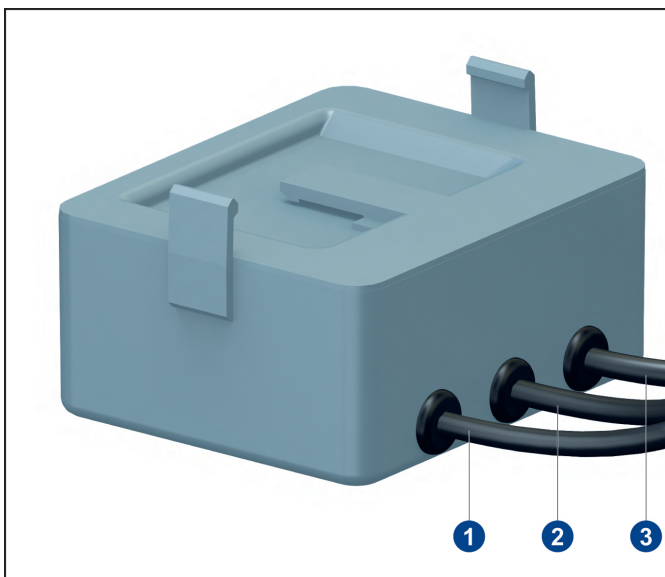

- 1 Anschluss des Sensormoduls
- 2 Anschluss des Magnetventils
- 3 Anschluss der Spannungsversorgung

### 4.4 Sensoreinheit

Die Sensoreinheit ist über ein Kabel an die Steuereinheit angeschlossen. Die Sensoreinheit wird an der Keramik an einer festgelegten Stelle im Bereich des Siphoneinlaufs montiert.

Um eine optimale Sensorfunktion sicherzustellen, ist die Montageposition je nach verbautem Urinal unterschiedlich. Hierzu die Sensorpositionen in der separaten Installationsanleitung beachten!



#### 4.5 Bluetooth-Adapter (optional)



*Hinweis*

Netzvariante

Der Bluetooth-Adapter kann nur bei Netzbetrieb verwendet werden.

Mittels Bluetooth-Adapter ist eine drahtlose Kommunikation zwischen der Urinalsteuerung und einem kompatiblen, bluetoothfähigem Gerät (Tablet, Smartphone) möglich. Via App können somit Einstellungen geändert, sowie Diagnose- und Statistikdaten ausgelesen werden.

Der Bluetooth-Adapter wird zwischen Steuereinheit und Stromversorgung geschaltet.

Mindestanforderung für bluetoothfähige Geräte:

- IOS 8
- Android 4.3

## 5 Bedienung

### 5.1 Übersicht - Bedienkonzept der Steuereinheit

LED-Quittierung		obere Taste drücken 	Modi	Aktion zum Aufrufen des Modi	Ereignis	LED-Quittierung
sofort	1 x blinken		Spülmenge	kurzes Drücken der oberen Taste	0,8 Liter 2,0 Liter 3,0 Liter 4,0 Liter	1 x blinken 2 x blinken 3 x blinken 4 x blinken
5 s	1 x blinken		Basis-Empfindlichkeit	Drücken der oberen Taste für 5 s	niedrig normal	1 x blinken 2 x blinken
10 s	1 x blinken		Empfindlichkeitsalgorithmus / Nutzungsdauer	Drücken der oberen Taste für 10 s	Stufe 1 / 9 s Stufe 2 / 7 s Stufe 3 / 5 s	1 x blinken 2 x blinken 3 x blinken
15 s	1 x blinken		Statistik	Drücken der oberen Taste für 15 s	EIN → 0- >250 Nutzungen beendet	2 s leuchten 1-11 x blinken 2 s leuchten
20 s	1 x blinken		Nutzungsdauer Stufe 4	Drücken der oberen Taste für 20 s	EIN AUS	2 s leuchten Taste 10 s drücken = Stufe 1

LED-Quittierung		Untere Taste drücken 	Modi	Aktion zum Aufrufen des Modi	Ereignis	LED-Quittierung
sofort	1 x blinken		Hygienespülung	kurzes Drücken der unteren Taste	EIN AUS	2 s leuchten 1 x blinken kurz
5 s	1 x blinken					
10 s	1 x blinken		Hybridmodus  Intervall bei aktivem Hybridmodus	Drücken der unteren Taste für 10 s	EIN AUS  1 h / 1,0 Liter 3 h / 1,2 Liter 6 h / 1,5 Liter 12 h / 1,5 Liter 24 h / 2,0 Liter 48 h / 3,0 Liter	2 s leuchten 2 x blinken  1 x blinken 2 x blinken 3 x blinken 4 x blinken 5 x blinken 6 x blinken
15 s	1 x blinken		Diagnosemodus	Drücken der unteren Taste für 15 s	EIN Magnetventil- / Batterie- / Sensor-Check OK NOK Checkwechselfpause beendet	2 s leuchten  3 s leuchten 3 x blinken kurz 1 s leuchten 2 x 2 s blinken
20 s	1 x blinken		Werkseinstellungen	Drücken der unteren Taste für 20 s	aktiviert  Spülmenge: 2 Liter Hygienespülung: EIN Stadionmodus: AUS Basis-Empfindl.: normal Nutzungs.: Stufe 3 / 5 s Hybridmodus: AUS	2 s leuchten

LED-Quittierung		Beide Tasten drücken 	Modi	Aktion zum Aufrufen des Modi	Ereignis	LED-Quittierung
sofort	1 x blinken					
5 s	1 x blinken		Stadionmodus	Drücken beider Tasten für 5 s	AUS EIN	2 x blinken 2 s leuchten

## 5.2 Bedienung über App (optional)



### Hinweis

Zur drahtlosen Kommunikation mit der Steuereinheit via Tablet oder Smartphone wird der optionale Bluetooth-Adapter benötigt!

Die App ist gratis im App Store (iOS) oder Google Play Store (Android) herunter zu laden. Es können unter anderem die Einstellungen geändert sowie Diagnose- und Statistikdaten ausgelesen werden.

## 5.3 Werkseinstellungen



### Hinweis

Wird die Stromversorgung unterbrochen, bleiben alle Einstellungen erhalten.

	Drück		10 s →  15 s → 
			20 s → 
	Loslassen		 <b>2 Sekunden</b>
	<b>Werkseinstellungen:</b>		
	Spülmenge:		2 Liter
	Hygienespülung:		EIN
	Stadionmodus:		AUS
	Basis-Empfindlichkeit:		Normal
	Nutzungsdauer:		Stufe 3 / 5 s
	Hybridmodus:		AUS

### Einstellungen zurücksetzen

1. Taste AUTO 20 Sekunden lang drücken.
  - ⇒ Die LED leuchtet zur Bestätigung nach 10, 15 und 20 Sekunden.
2. Taste AUTO loslassen.
  - ⇒ Die LED leuchtet 2 Sekunden lang auf.
  - ⇒ Die Einstellungen sind auf die Werkseinstellungen zurückgesetzt.

## 5.4 Basisfunktionen

### 5.4.1 Spülmenge

Die genannten Spülmengen beziehen sich auf einen Nenndruck von 3 bar (Fließdruck). Bei anderen Wasserdrücken kann die Spülmenge abweichen, abhängig vom Durchflussverhalten der hydraulischen Komponenten.

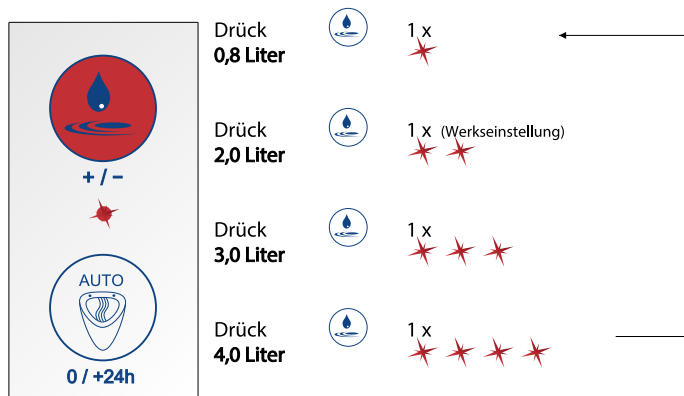

#### *Spülmenge einstellen*

Beispiel

Spülmenge auf 3,0 Liter einstellen.

1. Taste Spülmenge 3 mal drücken.  
⇒ Die LED leuchtet insgesamt 3 mal auf.

## 5.4.2 Hygienespülung / Zwangsspülung

Die automatische Spülung erfolgt erstmalig 6 Stunden nach der letzten Nutzung und anschliessend alle 24 Stunden. Dies erfolgt jeweils mit der aktuell eingestellten Spülmenge, um ein Austrocknen des Geruchsverschlusses zu verhindern.

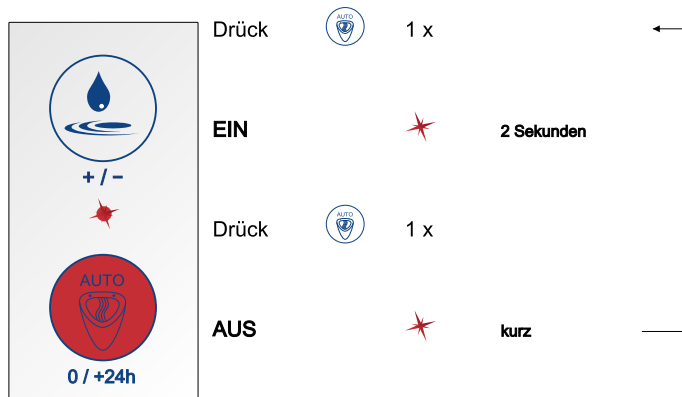

### *Hygienespülung aktivieren bzw. deaktivieren*

1. Taste AUTO drücken.
  - ⇒ Die LED leuchtet 2 Sekunden lang auf.
  - ⇒ Die Hygienespülung ist aktiviert.
2. Taste AUTO drücken.
  - ⇒ Die LED leuchtet kurz auf.
  - ⇒ Die Hygienespülung ist deaktiviert.

### 5.4.3 Stadionmodus

Hohe Nutzerfrequenzen werden vom System selbständig erkannt.

Werden 5 aufeinanderfolgende Benutzungen mit einem Abstand von jeweils weniger als 60 Sekunden erkannt, schaltet die Steuerung automatisch in den Stadionmodus. Spülungen erfolgen hierbei im 180 Sekunden-Takt, unabhängig von Nutzungen. Wenn eine Spülmenge von > 0,8 l eingestellt ist, wird die Spülmenge auf 0,8 l reduziert. Werden innerhalb eines 180-Sekunden-Spülintervalls keine Nutzungen erkannt, schaltet das System automatisch in den Normalmodus zurück. Es erfolgt eine Abschlussspülung mit der eingestellten Spülmenge.

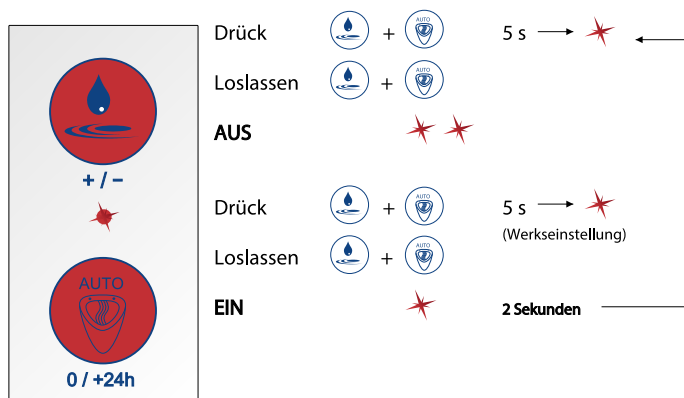

#### Stadionmodus aktivieren bzw. deaktivieren

1. Beide Tasten 5 Sekunden lang drücken.
  - ⇒ Die LED blinkt nach 5 Sekunden einmal auf.
2. Beide Tasten loslassen.
  - ⇒ Stadionmodus aktiviert = LED leuchtet 2 Sekunden lang auf
  - ⇒ Stadionmodus deaktiviert = LED leuchtet 2 mal auf

#### 5.4.4 Basis-Empfindlichkeit



*Hinweis*

Gemäß nachfolgender Tabelle die entsprechend notwendige Basisempfindlichkeit für das verwendete Urinal einstellen.

Bezeichnung	Artikelnummer	Basisempfindlichkeit
Architectura	5586	Normal
Architectura	5587	Normal
Architectura	5574	Normal
O. novo / Omnia	7527	Normal
O. novo / Omnia	7507	Niedrig
O. novo / Omnia	7557	Niedrig
Subway	7513	Niedrig
Venticello	5504	Niedrig

### Basis-Empfindlichkeit einstellen

Es gibt zwei Basisempfindlichkeitsstufen, Niedrig und Normal.

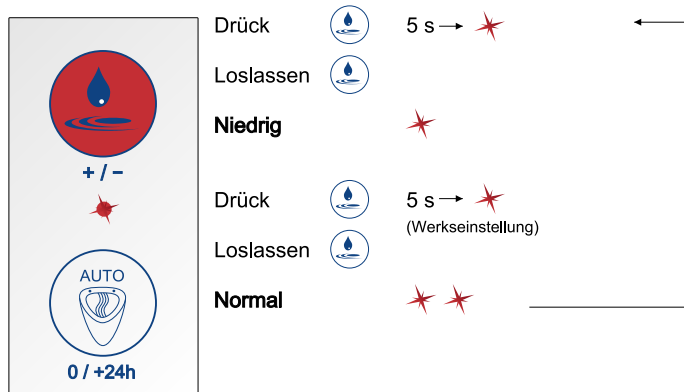

1. Taste Spülmenge 5 Sekunden lang drücken.  
⇒ Die LED leuchtet nach 5 Sekunden einmal auf.
2. Taste Spülmenge loslassen.  
⇒ Basis-Empfindlichkeit Niedrig = LED leuchtet 1 mal auf  
⇒ Basis-Empfindlichkeit Normal = LED leuchtet 2 mal auf



#### Hinweis

In der Ausliefer- und Werkseinstellung ist die Basisempfindlichkeit "Normal" voreingestellt.



### 5.4.5 Hybridmodus

Die Urinalsteuerung ermöglicht das Zuschalten eines Wasserspar- / Hybridmodus per Tastendruck.

Wird der Hybridmodus aktiviert, spült das Urinal lediglich in festen Zeitintervallen.

Die Intervallspülungen erfolgen nur, wenn innerhalb des Intervalls Benutzungen erkannt wurden.

Wird zum Zeitpunkt einer geplanten Spülung eine Nutzung erkannt, erfolgt die Spülung erst nach der Nutzung.

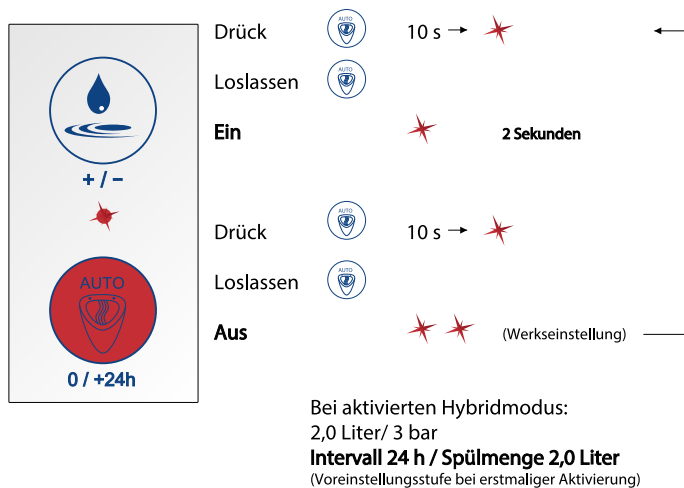

#### *Wasserspar- / Hybridmodus aktivieren bzw. deaktivieren*

1. Taste AUTO 10 Sekunden lang drücken.  
⇒ Die LED leuchtet nach 10 Sekunden einmal auf.
2. Taste AUTO loslassen.  
⇒ Hybridmodus aktiviert = LED leuchtet 2 Sekunden lang auf  
⇒ Hybridmodus deaktiviert = LED leuchtet 2 mal auf

### Hybridmodus (Intervall)

Die Spülintervalle können zwischen 1 Stunde und 48 Stunden in 6 definierten Stufen eingestellt werden. Jedem Spülintervall ist eine Spülmenge zugeordnet.

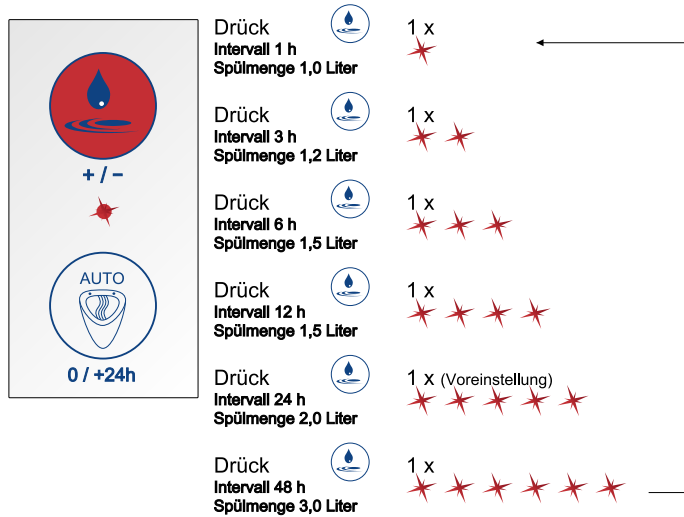

### Spülintervalle einstellen

Beispiel

Spülintervall auf 12 Stunden einstellen.

- Bei aktiviertem Hybridmodus die Taste Spülmenge 4 mal drücken.  
⇒ Die LED leuchtet insgesamt 4 mal auf.

## 5.4.6 Überlaufschutz

Das System bietet einen Überlaufschutz.

Sobald Flüssigkeit im Urinalbecken oberhalb des Sensors steht, wechselt der Sensor automatisch in einen Sperrmodus und weitere Spülungen werden verhindert.

Nach Beseitigung der Verstopfung wechselt das System automatisch wieder in den Normalbetrieb.

## 5.5 Servicefunktionen

### 5.5.1 Diagnose & Nutzerstatistik

#### Diagnosemodus

Das System ermöglicht die Funktionsüberprüfung nachfolgender Parameter in dargestellter Reihenfolge (Diagnosemodus):

- Magnetventilfunktionalität
- Zustand der Spannungsversorgung
- Sensorfunktionalität

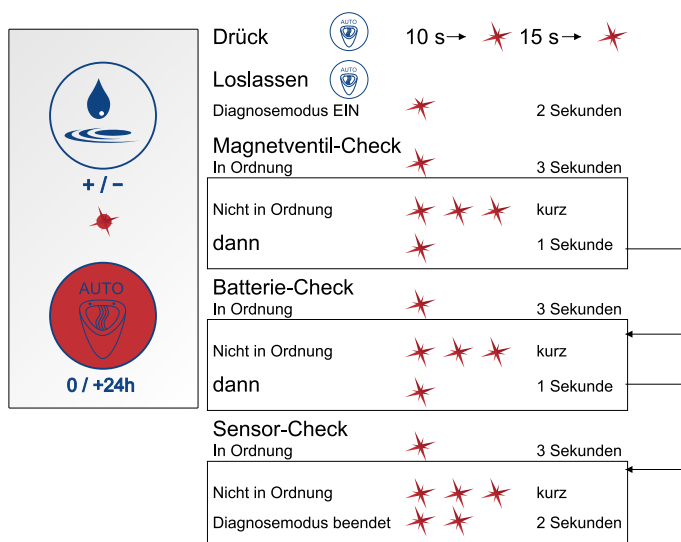

#### Diagnosemodus aktivieren

1. Taste AUTO 15 Sekunden lang drücken.
  - ⇒ Die LED leuchtet zur Bestätigung nach 10 und 15 Sekunden.
2. Taste AUTO loslassen.
  - ⇒ Die LED leuchtet 2 Sekunden lang auf.
  - ⇒ Der Diagnosemodus ist aktiviert und die Diagnose wird durchgeführt.

#### Nutzerstatistik

Die Nutzerstatistik gibt die Benutzerhäufigkeit pro Tag für die letzten 30 Tage an.

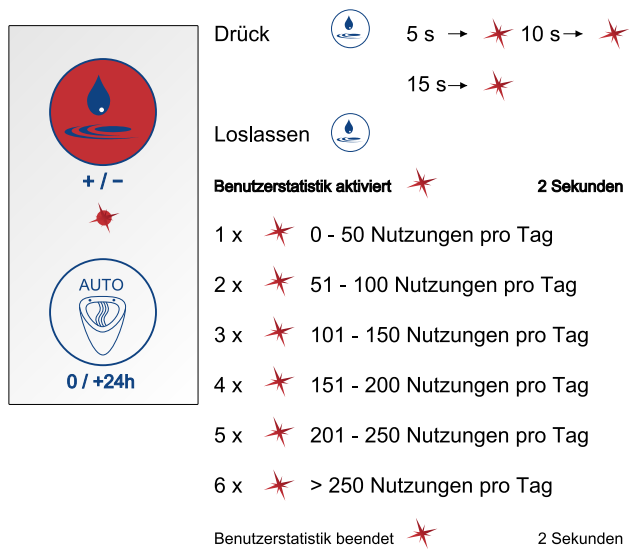

### Nutzerstatistik aktivieren

1. Taste Spülmenge 15 Sekunden lang drücken.
  - ⇒ Die LED leuchtet zur Bestätigung nach 5, 10 und 15 Sekunden.
2. Taste Spülmenge loslassen.
  - ⇒ Die LED leuchtet 2 Sekunden lang auf.
  - ⇒ Die Nutzerstatistik ist aktiviert und die Nutzungen pro Tag können abgelesen werden.

### 5.5.2 Überwachungsfunktionen

- Ventilschließen bei Inbetriebnahme
- Ventilschließen bei Unterspannung und Spannungsausfall
- Signalisierung von Unterspannung (Batteriewechselanzeige) durch Leuchten der LED am Steuerteil

## 6 Wartung und Pflege

### 6.1 Batteriewechsel

Ein bevorstehender Batteriewechsel wird durch leuchten der LED an der Bedieneinheit angezeigt.



#### *Hinweis*

ProDetect 2 wird mit standardmäßigen Alkali-Monozellen des Typs 1,5 V AA / LR6 (im Handel erhältlich) betrieben.



#### *Vorsicht!*

Gefahr für die Umwelt durch falsche Handhabung von umweltgefährdenden Stoffen!

Bei falschem Umgang mit umweltgefährdenden Stoffen, insbesondere bei falscher Entsorgung, können erhebliche Schäden für die Umwelt entstehen.

Batterien fachgerecht entsorgen. Altbatterien nie über den Hausmüll entsorgen!

Die vor Ort gültigen Vorschriften beachten.

#### *Batteriewechsel*

1. Die Steuereinheit und die Batterieeinheit durch den Revisionsschacht des Urinals entnehmen.
2. Die Steuereinheit und die Batterieeinheit trennen.
3. Die Kabelverbindung zwischen der Batterieeinheit und der Steuereinheit trennen (weiss markiertes Kabel).
4. Den Deckel der Batterieeinheit durch Schieben öffnen.
5. Den Batteriehalter entnehmen.
6. Die Batterien austauschen.
7. Den Batteriehalter in die Batterieeinheit einlegen.
8. Den Deckel der Batterieeinheit durch Schieben schließen.
9. Die Batterieeinheit mit der Steuereinheit durch Einrasten der Haltenasen verbinden.
10. Die Kabelverbindung zwischen der Batterieeinheit und der Steuereinheit wieder herstellen.
11. Die Batterieeinheit und die Steuereinheit durch den Revisionsschacht ins Urinal einstecken.
12. Durch Einrasten des Klemmbügels die Batterieeinheit und die Steuereinheit am Syphon des Urinals befestigen.

### 6.2 Siebdichtung



#### *Hinweis*

Für die Reinigung der Siebdichtung müssen das Urinal und Teile der Spülanlage ausgebaut werden. Die Schritte hierzu in der separaten Installationsanleitung in umgekehrter Reihenfolge durchführen.

Je nach Verschmutzungsgrad des Wassers die Siebdichtung regelmäßig ausbauen und reinigen.

Die Siebdichtung befindet sich im Magnetventilgehäuse im Zufluss der Wasserstrecke.

Bei Einbau der Siebdichtung ist darauf zu achten, dass diese an der richtigen Position am Magnetventil eingebaut wird (siehe auch separate Installationsanweisung).

## 7 Fehlerbehebung

Fehler	Mögliche Ursache	Fehlerbehebung
Urinal spült nicht	keine Stromversorgung	<ul style="list-style-type: none"> <li>• Sicherstellen, dass das Batteriefach / Netzteil mit der Steuerung verbunden ist.</li> <li>• Verbindung zwischen Netzteil und Hausstromanschluss prüfen.</li> <li>• Kabelverbindung prüfen.</li> <li>• Batterien prüfen (Diagnosemodus, <a href="#">siehe "Diagnose &amp; Nutzerstatistik", Seite 21</a>).</li> <li>• Batterien prüfen (Diagnosemodus, siehe separate Bedienungsanleitung).</li> </ul>
	keine Wasserversorgung	<ul style="list-style-type: none"> <li>• Absperrhahn der Wasserversorgungsleitung öffnen.</li> <li>• Sicherstellen, dass das Magnetventil mit der Steuerung verbunden ist.</li> <li>• Funktion des Magnetventils prüfen (Diagnosemodus, <a href="#">siehe "Diagnose &amp; Nutzerstatistik", Seite 21</a> oder Überprüfung via App).</li> <li>• Funktion des Magnetventils prüfen (Diagnosemodus, siehe separate Bedienungsanleitung oder Überprüfung via App).</li> </ul>
	Mindestnutzungsdauer falsch eingestellt	<ul style="list-style-type: none"> <li>• Zum Spülen muss eine Bewegungserkennung durch abfließende Flüssigkeit stattgefunden haben. Die Dauer der Bewegungserkennung ist einstellbar (Mindestnutzungsdauer 3 bis 9 Sekunden). Die eingestellte Mindestnutzungsdauer prüfen.</li> <li>• Für eine Zeit von ca. 30 Sekunden nach einer Spülung arbeitet der Sensor zusätzlich mit verringerter Empfindlichkeit um Fehlauflösungen durch geringe Mengen nachträglich ablaufenden Spülwassers zu vermeiden. Während dieser Zeit erhöht sich auch die eingestellte Mindestnutzungsdauer automatisch um ca. 2 Sekunden.</li> </ul>
	Spülsystem im falschen Modus	<ul style="list-style-type: none"> <li>• Sicherstellen, dass der Hybridmodus deaktiviert ist. Falls der Hybridmodus aktiviert ist, spült das System nur in bestimmten, festen Zeitintervallen.</li> </ul>

Fehler	Mögliche Ursache	Fehlerbehebung
	Sensormodul ohne Funktion	<ul style="list-style-type: none"> <li>• Verwendete Sensorposition für das vorliegende Urinal gemäß separater Installationsanleitung prüfen.</li> <li>• Korrekte Sensorlage prüfen. Der Sensor muss in Pfeilrichtung an die Keramik geklebt sein. Das Produktetikett muss lesbar sein!</li> <li>• Funktion des Sensormoduls prüfen (Diagnosemodus, siehe separate Bedienungsanleitung oder Überprüfung via App).</li> <li>• Korrekte Einstellung der vorgesehenen Basis-Empfindlichkeit des Sensormoduls für das vorliegende Urinal prüfen (Basis-Empfindlichkeit, <a href="#">siehe "Basis-Empfindlichkeit", Seite 17</a> bzw. via App).</li> <li>• Korrekte Einstellung der vorgesehenen Basis-Empfindlichkeit des Sensormoduls für das vorliegende Urinal prüfen (Basis-Empfindlichkeit, siehe separate Bedienungsanleitung bzw. via App).</li> </ul>
Urinal spült nicht nach jeder Nutzung	Spülsystem im falschen Modus	<ul style="list-style-type: none"> <li>• Sicherstellen, dass der Hybridmodus oder der Stadionmodus deaktiviert ist! Falls der Hybridmodus oder der Stadionmodus aktiviert ist, spült das System nur in bestimmten, festen Zeitintervallen.</li> </ul>
Urinal hört nicht auf zu spülen	Magnetventil arbeitet nicht korrekt	<ul style="list-style-type: none"> <li>• Sicherstellen, dass die angeschlossene Wasserleitung erst geöffnet wird, nachdem die Urinalsteuerung für mind. 30 sek. in Betrieb genommen wurde (Spannungsanschluss herstellen).</li> <li>• Sicherstellen, dass das Magnetventil mit der Steuerung verbunden ist.</li> <li>• Kabelverbindung prüfen.</li> <li>• Funktion des Magnetventils prüfen (Diagnosemodus, siehe separate Bedienungsanleitung oder Überprüfung via App).</li> <li>• Sicherstellen, dass das Magnetventil mit korrekter Flussrichtung (Markierung am Ventilgehäuse) in die Wasserstrecke integriert ist.</li> </ul>

Fehler	Mögliche Ursache	Fehlerbehebung
Wasseraustritt wird festgestellt	Verschlauchung ist undicht	<ul style="list-style-type: none"> <li>• Sicherstellen, dass der Anschlussstutzen ausreichend in den Wasseranschluss eingedreht und abgedichtet ist.</li> <li>• Sicherstellen, dass die Dichtungen und die Siebdichtung am Ein- und Auslass des Magnetventils in der richtigen Position angebracht sind.</li> <li>• Sicherstellen, dass die beiden Überwurfmutter am Ein- und Auslass des Magnetventils korrekt und ausreichend festgezogen sind.</li> <li>• Sicherstellen, dass die Schlauchanschlüsse ausreichend in den Anschlussstutzen eingedreht sind.</li> <li>• Sicherstellen, dass der Dichtring am Anschlussstutzen korrekt eingebaut ist.</li> </ul>



## Publishing information

### **Villeroy & Boch AG**

Saaruferstraße

66693 Mettlach

Germany

Tel.: +49 (0) 68 64/8 10

Email: [information@villeroy-boch.com](mailto:information@villeroy-boch.com)

[www.villeroy-boch.com](http://www.villeroy-boch.com)

*Downloading and using images from our pages is not permitted without the written permission of Villeroy & Boch AG.*

### **Copyright**

Villeroy & Boch AG

### **Liability**

The content of our pages has been prepared with great care. However, we cannot provide a guarantee that the content is correct, complete and up to date. Villeroy & Boch AG is responsible for its own content, which it makes available for use in accordance with general legislation. There is a distinction between its own content and links to content from other service providers. If we become aware that linked content would trigger civil or criminal responsibility, we will delete these links.



The Bluetooth® word mark and logos are registered trademarks owned by Bluetooth SIG, Inc. Any use by Villeroy & Boch is under license. Other trademarks and trade names belong to their respective owners.

## Table of contents

1	General information.....	29
1.1	Conventions used	29
1.2	Target groups	30
1.3	Warranty	30
2	Safety.....	31
2.1	Intended use	31
2.2	Reasonably predictable misuse	31
2.3	General safety instructions	31
3	Technical data.....	32
4	Product description.....	33
4.1	Component overview	33
4.2	General functional description	33
4.3	Controller	34
4.4	Sensor unit	34
4.5	Bluetooth adapter (optional)	35
5	Operation.....	36
5.1	Overview - operating concept of the controller	36
5.2	Operation via app (optional)	37
5.3	Factory settings	37
5.4	Basic functions	38
5.4.1	Flush volume.....	38
5.4.2	Hygienic rinse/ forced flush.....	39
5.4.3	Stadium mode.....	40
5.4.4	Base sensitivity.....	41
5.4.5	Hybrid mode.....	43
5.4.6	Overflow protection.....	45
5.5	Service functions	45
5.5.1	Diagnosis & user statistics.....	45
5.5.2	Monitoring functions.....	46
6	Maintenance and care.....	47
6.1	Battery replacement	47
6.2	Sieve seal	47
7	Troubleshooting.....	48

## 1 General information

### 1.1 Conventions used

#### *Safety instructions*



#### *Warning!*

Warning of potential danger.  
Severe bodily injury or death are possible.



#### *Caution!*

Warning of potential dangerous situations.  
Slight bodily injury or material damage are possible.



#### *Important*

Other useful information for application instructions.

#### *Action instructions*

Steps to be carried out are shown as a numbered list. The sequence of the steps must be complied with.

*Example:*

1. Action step
2. Action step

The results of an action instruction are shown as follows:

*Example:*

- ⇒ Arrow
- ⇒ Arrow

#### *Lists*

Lists without a fixed chronological sequence are shown as sets of bullet points.

*Example:*

- Item 1
- Item 2

## 1.2 Target groups

These instructions are intended for installers, electricians and users of this product.

### *Electricians:*



On account of their technical training, knowledge and experience, as well as their knowledge of the applicable standards and stipulations, electricians are capable of carrying out work on electrical installations and independently identifying and avoiding possible dangers. Electricians are specially trained for the site where they work, and they are familiar with the relevant standards and stipulations.

### *Installers:*



With the user's authorisation, installers carry out work for which they have the necessary expertise, gained from professional training, an apprenticeship or similar, so that they can perform the work expertly and with appropriate regard for safety and risk. Trained supervisory/expert personnel appointed by the user guide, check and assume overall responsibility for their work.

### *Users:*



Users have purchased the product and read and understood the instructions, and are therefore able to use the product in accordance with the instructions.

This appliance may be used by children 8 years and over and by people with reduced physical, sensory or mental capabilities or a lack of experience and/or knowledge, provided they are supervised or instructed on safe use, and have understood the possible dangers. Children may not play with the unit.

## 1.3 Warranty

Villeroy & Boch accepts no responsibility for malfunctions or damage caused by improper assembly or removal after installation. Use only genuine Villeroy & Boch parts. The warranty is limited to repairs or exchange for products supplied by Villeroy & Boch and only applies if the product has been installed and maintained according to our installation and maintenance instructions. The warranty is null and void in the following circumstances:

- If drilling/installation has been carried out by outside suppliers.
- If drilling/changes were carried out that are not in accordance with the installation specifications for the product.
- If parts are installed that are not part of the scope of delivery or spare parts range for the product.
- If original parts have been previously modified or converted and therefore no longer conform to the original specification.

The warranty does not cover consequential damage or installation and removal costs.

We refuse warranty claims in the following cases:

- Damage or loss due to force majeure such as fire, earthquakes, floods, storms, environmental pollution, gas damage (hydrogen sulphide gas), salt damage and voltage variations.
- Damage or loss due to any improper use, misuse, disregard of the operating instructions, or any alteration or destruction of the product.
- Damage or loss due to water quality where the product is installed, as well as water stains, deposits or foreign bodies in the water system.
- Damage or loss due to a dangerous environment, third party influence, animals or insects, freezing of the product.
- Damage or loss through unspecific power supply (voltage, frequency) and electromagnetic waves generated outside the product (e.g. by high-voltage lines or accessories).
- Damage or loss through loss of battery power.
- Damage or loss through wear and tear (e.g. dewatering valve, filter, O-ring or seal).

## 2 Safety

### 2.1 Intended use

The ProDetect 2 must be used exclusively with fresh water. Dirt particles in the water can block the solenoid valve and the sieve seal. The maximum permissible line pressure must not exceed 4 bar.

Use the ProDetect 2 only in combination with the following urinals:

- Architectura 5586 / 5587 / 5574
- Subway 7513
- O.novo / Omnia 7507 / 7557 / 7527
- Venticello 5504

Intended use also includes:

- Observance of all instructions in these operating instructions
- Compliance with all instructions in the installation instructions
- Compliance with the inspection and maintenance tasks
- Exclusive use of original parts

### 2.2 Reasonably predictable misuse

Any use other than those listed under "intended use", or use which goes beyond this, is considered to be non-intended.

The manufacturer accepts no liability whatsoever for damage arising from improper use; the user takes sole responsibility.

### 2.3 General safety instructions



#### **Warning!**

Risk of electrocution from touching live components!

This may result in severe injury and even death.

For a mains model, the mains connection must be made exclusively by electricians.

Do not insert or pull out the mains plug with wet hands.

When carrying out work, make sure the mains power supply is switched off and secured so it cannot be switched back on.



#### **Caution!**

Danger to the environment from incorrect handling of environmentally hazardous materials.

Considerable damage to the environment can be caused by incorrect handling of environmentally hazardous materials, especially incorrect disposal.

Dispose of batteries properly. Do not dispose of used batteries as household waste.

Observe local regulations.



**Caution!**

Danger to the environment from incorrect handling of environmentally hazardous materials. Considerable damage to the environment can be caused by incorrect handling of environmentally hazardous materials, especially incorrect disposal.

Recycle electronic equipment, or dispose of properly. Do not dispose of electronic equipment in the household waste.

Observe local regulations.

### 3 Technical data

Sensor function	Detection of urine flow in the urinal	
Sensor method of operation	HF Sensor 5.8 GHz	
Power supply (variants)	Switching power supply unit <ul style="list-style-type: none"> <li>Primary: 100-240V, +/- 10%, 50 - 60 Hz</li> <li>Secondary: 12V DC, 1A</li> </ul>	
	Battery 6 x 1.5V alkaline (type AA / LR6)	
Service life of battery	approx. 3 years / 200,000 flushes	
Controls	2 buttons	
Display elements	1 LED	
Interface	Digital data interface integrated in the power supply cable for connecting a Bluetooth adapter	Diagnosis, setting functions via smartphone / tablet PC
Setting functions (Factory setting bold):	Flush volume 0.8 / 2 / 3 / 4 l (at 3 bar)	Detailed settings via app (optional)
	Hygienic flush on / off	
	Stadium mode on / off	Also via app
	Base sensitivity low / normal	
	Minimum usage duration 9 / 7 / 5 / 3 s	
	Hybrid mode on / off and intervals 1 / 3 / 6 / 12 / 24 / 48 hour	
	Restore factory settings	
Cleaning/block mode (on / off)	Only via app	
Protection class of electronics	IP 64	Dust-tight, protection from water spray from all directions

## 4 Product description

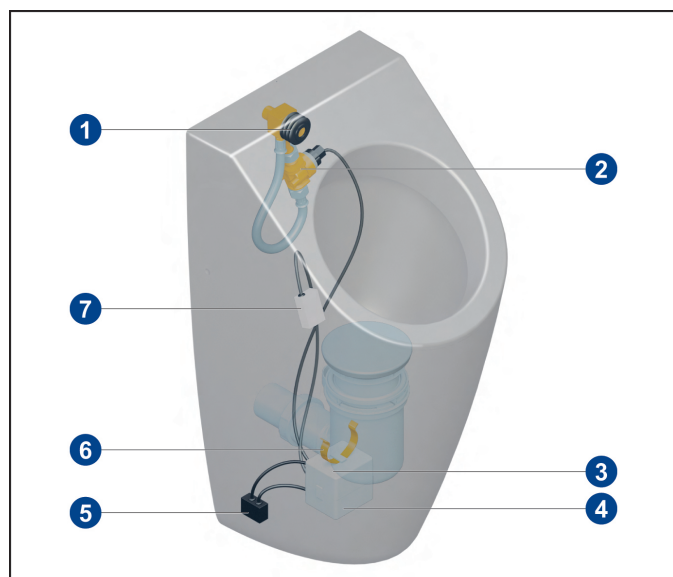

### 4.1 Component overview



#### Standard version

- 1 Rubber seal
- 2 Hosing / water circuit including solenoid valve
- 3 Power supply
- 4 Controller
- 5 Bluetooth adapter (optional)
- 6 Clamp
- 7 HF Sensor

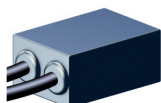
#### Optional components

Component	Designation	Article number
	Bluetooth adapter (possible only with mains model)	91906100
	Mains connection adapter	91905700

#### Spare parts

### 4.2 General functional description

Flushing is triggered when the sensor detects a movement in the ceramic bowl. When the urinal is used, a movement is created by fluid flowing over the ceramic surface.

The sensor is located behind the ceramic, above the retained water of the siphon. Pay attention to the sensor positions in the separate installation instructions.

The ProDetect 2 is available as a mains model with an electrical connection, or as a battery model.

#### Blocking time

The sensor does not react to movement during the flush and for a short predetermined time afterwards, because the sensor detects the afterflow of the flush water ("blocking time"). The blocking time is adapted to suit the duration of the afterflow of the flush water.

For approx. 30 seconds after the end of the blocking time, the sensor operates at reduced sensitivity in order to prevent false triggering caused by small volumes of residual flush water. During this period, a larger volume of urine is required to cause triggering.

### 4.3 Controller

Operation is by a membrane keyboard with 2 keys and an LED as the optical signal.

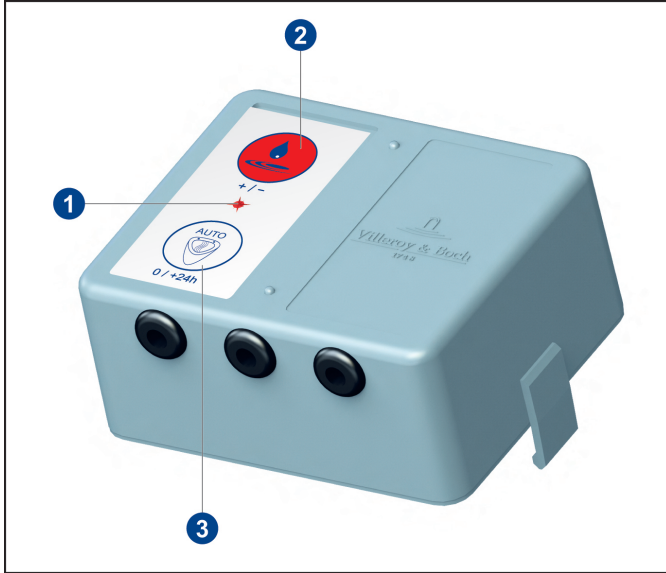

- 1 LED
- 2 Flush volume key
- 3 AUTO key

The controller has 3 connection cables.

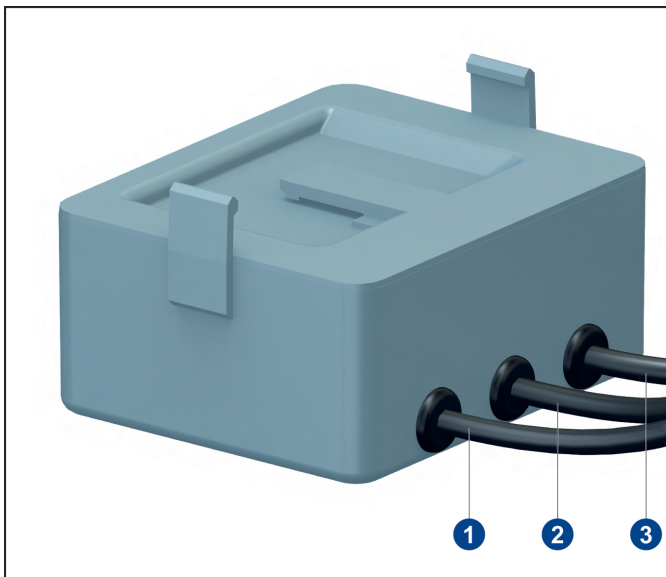

- 1 Sensor module connection
- 2 Solenoid valve connection
- 3 Power supply connection

### 4.4 Sensor unit

The sensor unit is connected to the controller by a cable. The sensor unit is mounted on the ceramic at a specified position in the area of the siphon inlet.

The mounting position varies with the type of urinal installed, in order to ensure optimum sensor operation. Pay attention to the sensor positions in the separate installation instructions.



---

#### 4.5 Bluetooth adapter (optional)



*Important*

Mains model

The Bluetooth adapter can be used only with mains operation.

The Bluetooth adapter provides wireless communication between the urinal controller and a compatible Bluetooth-enabled device (tablet PC, smartphone). The app can be used to change the settings, and to read out the diagnostic and statistics data.

The Bluetooth adapter is installed between the controller and the power supply.

Minimum requirement for Bluetooth-enabled devices:

- IOS 8
- Android 4.3

## 5 Operation

### 5.1 Overview - operating concept of the controller

LED reset	Press top button	Modes	Action to open the modes	Event	LED-Quittierung
immediately 1 x flash		Flush volume	Briefly press the top button	0.8 litres 2.0 litres 3.0 litres 4.0 litres	1 x flash 2 x flash 3 x flash 4 x flash
5 s 1 x flash		Base sensitivity	Press the top button for 5 s	low normal	1 x flash 2 x flash
10 s 1 x flash		Sensitivity algorithm / usage time	Press the top button for 10 s	Level 1 / 9 s Level 2 / 7 s Level 3 / 5 s	1 x flash 2 x flash 3 x flash
15 s 1 x flash		Statistics	Press the top button for 15 s	ON → 0 -> 250 uses ended	2 s lighting-up 1-11 x flash 2 s lighting-up
20 s 1 x flash		Duration of use Step 4	Press the top button for 20 s	ON OFF	2 s lighting-up Press button for 10 s = Step 1

LED reset	Press lower button	Modes	Action to open the modes	Event	LED reset
immediately 1 x flash		Hygienic-flush	Briefly press the lower button	ON OFF	2 s lighting-up 1 x flash
5 s 1 x flash					
10 s 1 x flash		Hybrid mode	Press the lower button for 10 s	ON OFF	2 s lighting-up 2 x flash
		Interval when activating hybrid mode		1 h / 1.0 litres 3 h / 1.2 litres 6 h / 1.5 litres 12 h / 1.5 litres 24 h / 2.0 litres 48 h / 3.0 litres	1 x flash 2 x flash 3 x flash 4 x flash 5 x flash 6 x flash
15 s 1 x flash		Diagnostics mode	Press the lower button for 15 s	ON Solenoid valve / battery / sensor check OK NOK Check change pause finished	2 s lighting-up 3 s lighting-up 3 x short flash 1 s lighting-up 2 x 2 s flash
20 s 1 x flash		Factory settings	Press the lower button for 20 s	Activated	2 s lighting-up
				Flash volume: 2 litres Hygiene rinse: ON Stadium mode: ON Basic sensitivity: normal Usage: Step 3 / 5 s Hybrid mode: OFF	

LED reset	Press both buttons	Modes	Action to open the modes	Event	LED reset
immediately 1 x flash					
5 s 1 x flash		Stadium mode	Press the lower two button for 5 s	OFF ON	2 x flash 2 s lighting-up

## 5.2 Operation via app (optional)



### *Important*

The optional Bluetooth adapter is required for wireless communication with the controller via tablet PC or smartphone.







The app is available for downloading free of charge from the App Store (iOS) or Google Play Store (Android). The app can be used to change the settings and to read out the diagnostics and statistics data.

## 5.3 Factory settings

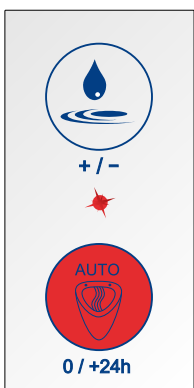

### *Important*

If the power supply is interrupted, all the settings are maintained.

	<p>Push  10 s →  15 s → </p> <p>20 s → </p>
	<p>Release </p> <p> <b>2 seconds</b></p>
<p><b>Factory settings:</b></p> <p>Flush volume: 2 litres</p> <p>Hygienic-flush: ON</p> <p>Stadium mode: ON</p> <p>Base sensitivity: Normal</p> <p>Duration of use: Step 2 / 7 s</p> <p>Hybrid mode: OFF</p>	

### *Restoring the settings*

1. Press and hold the AUTO key for 20 seconds.
  - ⇒ The LED lights up after 10, 15 and 20 seconds as confirmation.
2. Release the AUTO key.
  - ⇒ The LED lights up for 2 seconds.
  - ⇒ The factory settings are restored.

## 5.4 Basic functions

### 5.4.1 Flush volume

The quoted flush volumes refer to a nominal pressure of 3 bar (flow pressure). The flush volume can vary at other water pressures, depending on the flow behaviour of the hydraulic components.

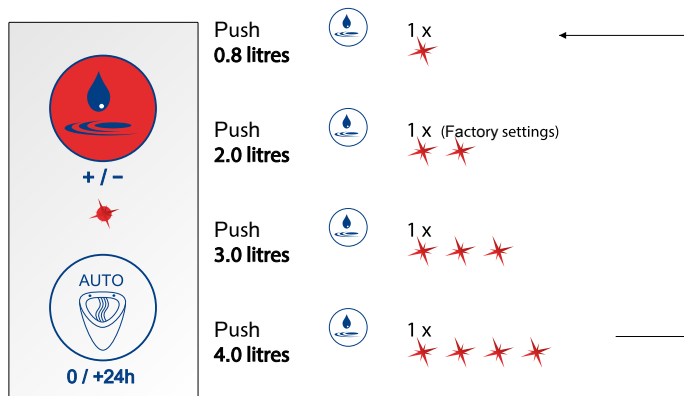

#### *Setting the flush volume*

Example

Set flush volume to 3.0 litres.

1. Push flush volume key 3 times.  
⇒ The LED lights up for a total of 3 times.

### 5.4.2 Hygienic rinse/ forced flush

The automatic flush starts 6 hours after the last use and then every 24 hours. The flush uses the currently set flush volume to prevent the odour seal from drying out.

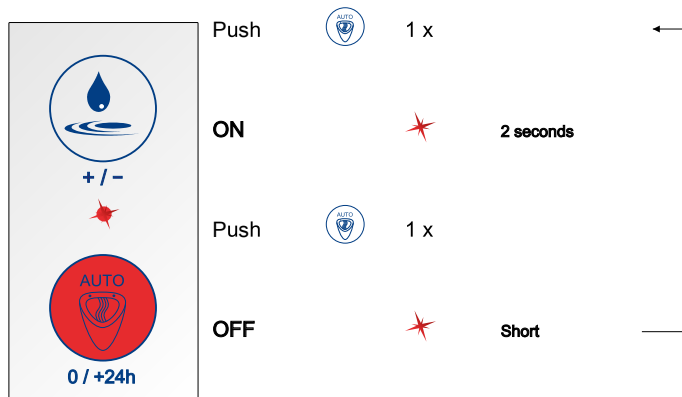

#### *Activating and deactivating the hygienic rinse*

1. Push the AUTO key.
  - ⇒ The LED lights up for 2 seconds.
  - ⇒ Hygienic rinse is activated.
2. Push the AUTO key.
  - ⇒ The LED lights up briefly.
  - ⇒ Hygienic rinse is deactivated.

### 5.4.3 Stadium mode

High frequency of use is detected automatically by the system.

If 5 uses are detected one after the other, at an interval of less than 60 seconds in each case, the controller switches automatically to stadium mode. In this mode the flushes are carried out at a cycle time of 180 seconds, independent of the number of uses. If a flush volume of > 0.8 litres is set, the flush volume is reduced to 0.8 litres.

If use is not detected during the 180 second flush interval, the system automatically switches back to normal mode. A final flush is carried out with the set flush volume.

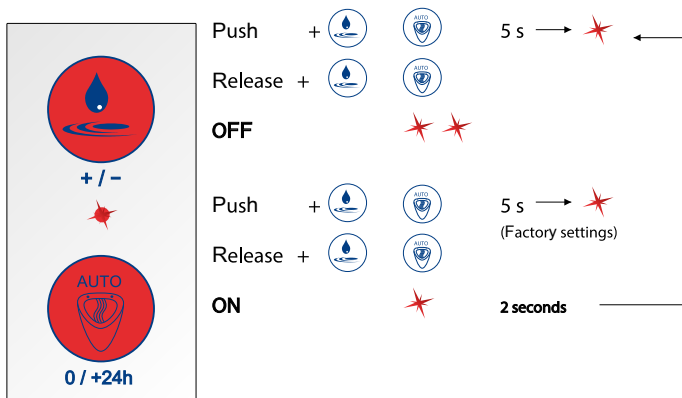

#### *Activating and deactivating stadium mode*

1. Push both keys for 5 seconds.
  - ⇒ The LED flashes once after 5 seconds.
2. Release both keys.
  - ⇒ Stadium mode activated = LED lights up for 2 seconds
  - ⇒ Stadium mode deactivated = LED lights up twice

#### 5.4.4 Base sensitivity



***Important***

Set the basic sensitivity required for the urinal being used in accordance with the following table.

Designation	Article number	Basic sensitivity
Architectura	5586	Normal
Architectura	5587	Normal
Architectura	5574	Normal
O. novo / Omnia	7527	Normal
O. novo / Omnia	7507	Low
O. novo / Omnia	7557	Low
Subway	7513	Low
Venticello	5504	Low

### Set the base sensitivity

There are two basic sensitivity levels, low and normal.

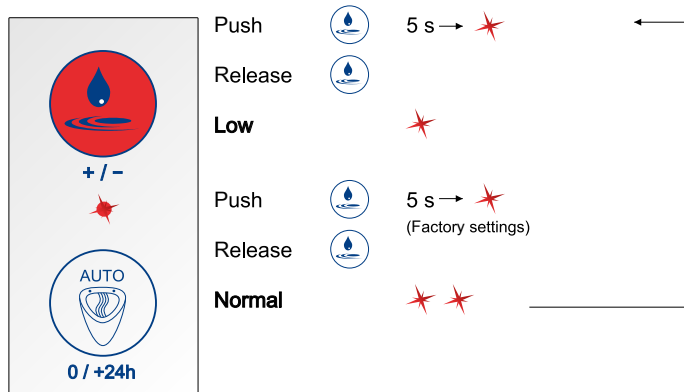

1. Push the flush volume key for 5 seconds.
  - ⇒ The LED lights up once after 5 seconds.
2. Release the flush volume key.
  - ⇒ Base sensitivity low = LED lights up once
  - ⇒ Base sensitivity normal = LED lights up twice



#### *Important*

In the as-delivered and factory setting, the basic sensitivity is preset to "Normal".



### 5.4.5 Hybrid mode

The urinal controller allows the incorporation of a water-saving / hybrid mode by pushing a key.

When the hybrid mode is activated, the urinal flushes only at fixed intervals.

The interval flushes are carried out only if use is detected within the interval.

If use is detected at the time of a planned flush, the flush is carried out only after the use has taken place.

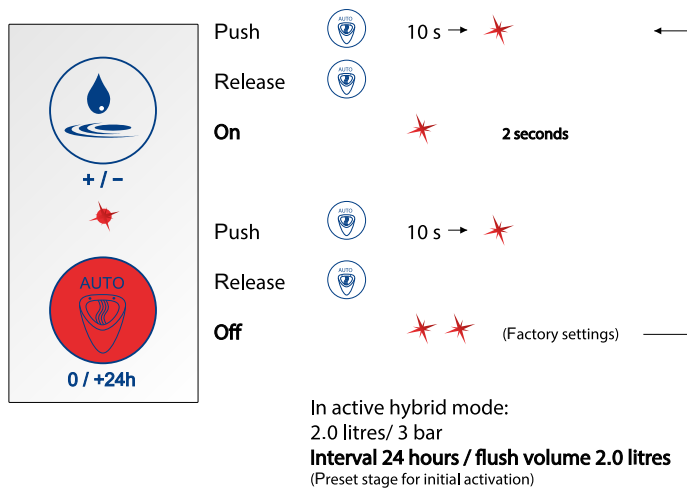

#### *Water saving / hybrid mode activation and deactivation*

1. Press and hold the AUTO key for 10 seconds.
  - ⇒ The LED lights up once after 10 seconds.
2. Release the AUTO key.
  - ⇒ Hybrid mode activated = LED lights up for 2 seconds
  - ⇒ Hybrid mode deactivated = LED lights up twice

### Hybrid mode (interval)

The flush intervals can be set between 1 hour and 48 hours in 6 defined stages. Each flush interval is allocated a flush volume.

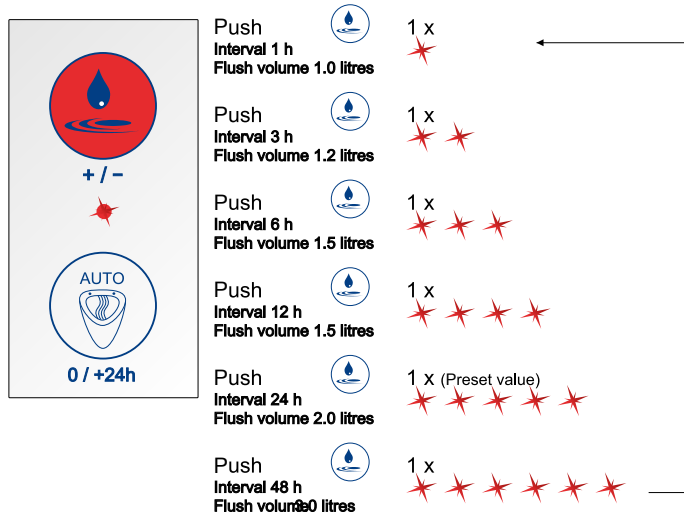

### Setting the flush intervals

Example

Setting the flush interval to 12 hours.

1. Push the flush volume key 4 times when the hybrid mode is activated.
  - ⇒ The LED lights up for a total of 4 times.

## 5.4.6 Overflow protection

The system provides overflow protection.

As soon as fluid is above the sensor level in the urinal bowl, the sensor automatically switches to the blocking mode and further flushes are prevented.

After the blockage is removed, the system automatically changes back to the normal mode.

## 5.5 Service functions

### 5.5.1 Diagnosis & user statistics

#### *Diagnostics mode*

The system allows function checks of the following parameters in the sequence shown (diagnostics mode):

- Solenoid valve functionality
- Status of power supply
- Sensor functionality

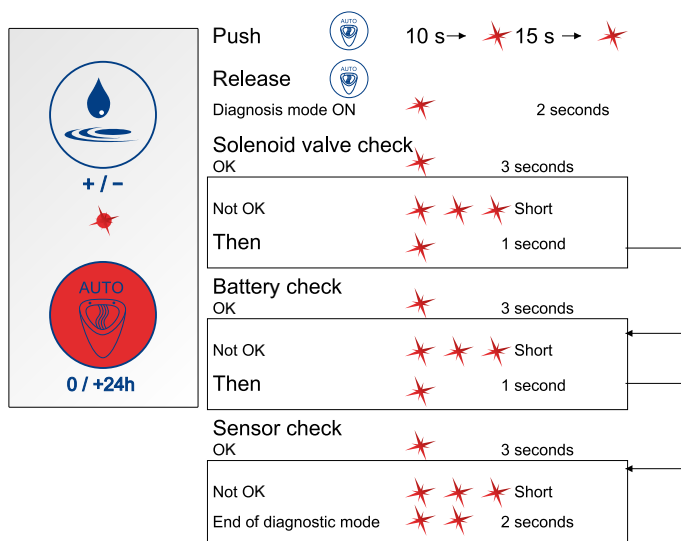

#### *Activating the diagnostics mode*

1. Push the AUTO key for 15 seconds.
  - ⇒ The LED lights up after 10 and 15 seconds as a confirmation.
2. Release the AUTO key.
  - ⇒ The LED lights up for 2 seconds.
  - ⇒ The diagnostics mode is activated, and diagnostics are carried out.

#### *User statistics*

The user statistics indicates the user frequency per day over the last 30 days.

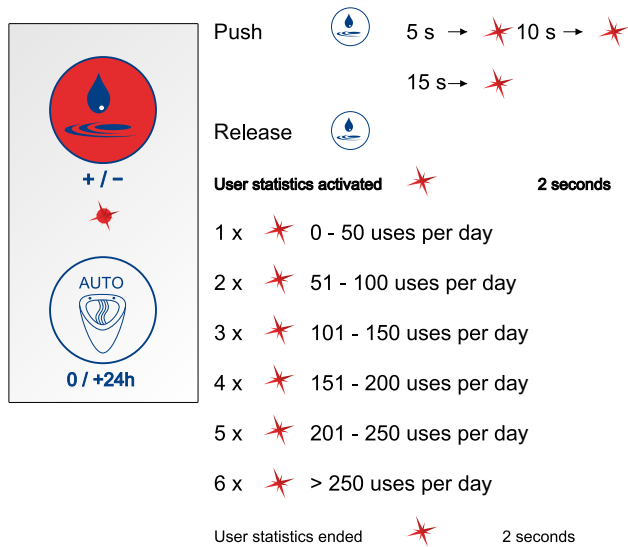

### Activating user statistics

1. Push the flush volume key for 15 seconds.
  - ⇒ The LED lights up after 5, 10 and 15 seconds as confirmation.
2. Release the flush volume key.
  - ⇒ The LED lights up for 2 seconds.
  - ⇒ User statistics are activated and the number of uses per day can be read off.

### 5.5.2 Monitoring functions

- Valve closing during commissioning
- Valve closing in the case of low voltage and power failure
- Signalling of low voltage (battery replacement indicator) by the LED illuminating on the controller

## 6 Maintenance and care

### 6.1 Battery replacement

Battery replacement is required when the LED in the operating unit illuminates.



#### *Important*

The ProDetect 2 is operated using standard alkaline single cell batteries of type 1.5 V AA / LR6 (available commercially).



#### *Caution!*

Danger to the environment from incorrect handling of environmentally hazardous materials. Considerable damage to the environment can be caused by incorrect handling of environmentally hazardous materials, especially incorrect disposal.

Dispose of batteries properly. Do not dispose of used batteries as household waste. Observe local regulations.

#### *Battery replacement*

1. Remove the controller and the battery unit via the urinal inspection shaft.
2. Disconnect the controller and battery unit.
3. Disconnect the cable between the battery unit and the controller (cable marked white).
4. Slide open the cover of the battery unit.
5. Remove the battery holder.
6. Replace the batteries.
7. Insert the battery holder in the battery unit.
8. Slide the cover of the battery unit to close.
9. Click the lugs in place to connect the battery unit to the controller.
10. Reconnect the cable between the battery unit and the controller.
11. Insert the battery unit and controller into the urinal via the inspection shaft.
12. Engage the clamp to secure the battery unit and controller to the urinal siphon.

### 6.2 Sieve seal



#### *Important*

The urinal and parts of the flushing system must be removed in order to clean the sieve seal. To do this, carry out the steps in the reverse sequence to that shown in the separate installation instructions.

Remove and clean the sieve seal at regular intervals, depending on the level of contamination in the water.

The sieve seal is installed in the solenoid valve housing in the water circuit inlet.

When fitting the sieve seal you must ensure that it is fitted in the correct position on the solenoid valve (see also separate installation instructions).

## 7 Troubleshooting

Fault	Possible cause	Troubleshooting
Urinal not flushing	No power supply	<ul style="list-style-type: none"> <li>• Make sure that the battery compartment / power supply unit is connected to the controller.</li> <li>• Check the connection between the power supply unit and the domestic power connection.</li> <li>• Check cable connection.</li> <li>• Check battery (diagnostics mode, <a href="#">see "Diagnosis &amp; user statistics", page 45</a>).</li> <li>• Check battery (diagnostics mode, see separate operating instructions).</li> </ul>
	No water supply	<ul style="list-style-type: none"> <li>• Open the stop cock on the water supply line.</li> <li>• Make sure that the solenoid valve is connected to the controller.</li> <li>• Check the functioning of the solenoid valve (diagnostics mode, <a href="#">see "Diagnosis &amp; user statistics", page 45</a> or check via app).</li> <li>• Check the functioning of the solenoid valve (diagnostics mode, see separate operating instructions or check via app).</li> </ul>
	Minimum usage duration set incorrectly	<ul style="list-style-type: none"> <li>• In order to flush, movement must have been detected (by fluid flowing away). The duration of movement detection is adjustable (minimum usage duration 3 to 9 seconds). Check the setting for minimum usage duration.</li> <li>• For a period of approx. 30 seconds after a flush, the sensor operates at reduced sensitivity, in order to prevent false triggering by small amounts of residual flush water. During this period, the set minimum usage duration is also automatically increased by approx. 2 seconds.</li> </ul>
	Flush system in the wrong mode	<ul style="list-style-type: none"> <li>• Make sure that the hybrid mode is deactivated. If the hybrid mode is activated, the system flushes only at stipulated fixed intervals.</li> </ul>

Fault	Possible cause	Troubleshooting
	Sensor module not working	<ul style="list-style-type: none"> <li>• Check the sensor position used for the existing urinal as per separate installation instructions.</li> <li>• Check correct sensor location. The sensor must be attached to the surface of the ceramic, facing in the direction of the arrow. The product label must be legible.</li> <li>• Check the functioning of the sensor module (diagnostic mode, see separate operating instructions or check via app).</li> <li>• Check the correct setting of the intended base sensitivity of the sensor module for the installed urinal (base sensitivity, <a href="#">see "Base sensitivity", page 41</a> or via app).</li> <li>• Check the correct setting of the intended base sensitivity of the sensor module for the installed urinal (base sensitivity, see separate operating instructions or via app).</li> </ul>
Urinal does not flush after each use	Flush system in the wrong mode	<ul style="list-style-type: none"> <li>• Make sure that hybrid mode and stadium mode are deactivated. When hybrid mode or stadium mode is activated, the system flushes only at stipulated fixed intervals.</li> </ul>
Urinal flushing constantly	Solenoid valve not operating correctly	<ul style="list-style-type: none"> <li>• Make sure that the connected water line is opened only after the urinal control system has been started for at least 30 seconds (make the power connection).</li> <li>• Make sure that the solenoid valve is connected to the controller.</li> <li>• Check cable connection.</li> <li>• Check the functioning of the solenoid valve (diagnostics mode, see separate operating instructions or check via app).</li> <li>• Make sure that the solenoid valve is integrated in the water circuit with the correct flow direction (marked on the valve housing).</li> </ul>

Fault	Possible cause	Troubleshooting
Water discharge has been detected	Hoses are leaking	<ul style="list-style-type: none"> <li>• Make sure that the connection spigot has been pushed into the water connection adequately and is properly sealed.</li> <li>• Make sure that the seals and the sieve seal on the inlet and outlet of the solenoid valve have been mounted in the correct position.</li> <li>• Make sure that the two union nuts on the inlet and outlet of the solenoid valve are tightened adequately and properly.</li> <li>• Make sure that the hose connections are screwed into the connection spigot adequately.</li> <li>• Make sure that the seal ring on the connection spigot is fitted correctly.</li> </ul>



## Aviso legal

### **Villeroy & Boch AG**

Saaruferstraße  
66693 Mettlach  
Alemania

Teléfono: +49 (0) 68 64/8 10

Correo electrónico: [information@villeroy-boch.com](mailto:information@villeroy-boch.com)  
[www.villeroy-boch.com](http://www.villeroy-boch.com)

*No se permite la descarga ni la utilización de imágenes de nuestras páginas sin el consentimiento por escrito de Villeroy & Boch AG.*

### **Copyright**

Villeroy & Boch AG

### **Responsabilidad**

Hemos elaborado con sumo cuidado el contenido de estas páginas, pero no podemos asumir ninguna responsabilidad por la exactitud, integridad y actualidad del contenido. Villeroy & Boch AG es responsable de los contenidos propios que aporta para su uso conforme a la legislación general. Debe diferenciarse entre estos contenidos propios y los enlaces («links») a los contenidos elaborados por otras entidades. Si tuviéramos conocimiento de que los contenidos de las páginas enlazadas generan algún tipo de responsabilidad civil o penal, se eliminarán dichos enlaces.



La marca denominativa y los logotipos de Bluetooth® son marcas registradas cuyos derechos pertenecen a Bluetooth SIG. Cualquier uso por parte de Villeroy & Boch ha sido autorizado mediante licencia.

Otras marcas y nombres comerciales pertenecen a sus correspondientes propietarios.

## Índice

1	Información general.....	53
1.1	Símbolos utilizados	53
1.2	Grupos destinatarios	54
1.3	Garantía	54
2	Seguridad.....	56
2.1	Uso previsto	56
2.2	Mal uso razonablemente previsible	56
2.3	Indicaciones generales de seguridad	56
3	Datos técnicos.....	57
4	Descripción del producto.....	58
4.1	Vista general de los componentes	58
4.2	Descripción general del funcionamiento	58
4.3	Unidad de control	59
4.4	Unidad del sensor	59
4.5	Adaptador Bluetooth (opcional)	60
5	Manejo.....	61
5.1	Vista general - Concepto de manejo de la unidad de control	61
5.2	Manejo a través de la aplicación (opcional)	62
5.3	Ajustes de fábrica	62
5.4	Funciones básicas	63
5.4.1	Volumen de descarga.....	63
5.4.2	Descarga higiénica/descarga obligatoria.....	64
5.4.3	Modo de estadio.....	65
5.4.4	Sensibilidad básica.....	66
5.4.5	Modo híbrido.....	68
5.4.6	Protección contra un exceso de llenado.....	70
5.5	Funciones de servicio	70
5.5.1	Diagnóstico y estadística de usuarios.....	70
5.5.2	Funciones de supervisión.....	71
6	Mantenimiento y limpieza.....	72
6.1	Cambio de pilas	72
6.2	Junta de filtración	72
7	Solución de fallos.....	73

## 1 Información general

### 1.1 Símbolos utilizados

#### *Indicaciones de seguridad*



#### **¡Advertencia!**

Advertencia ante un posible peligro.  
Se pueden producir lesiones graves o incluso la muerte.



#### **¡Precaución!**

Advertencia ante posibles situaciones de peligro.  
Se pueden producir lesiones leves o daños materiales.



#### **¡Nota!**

Para instrucciones de uso y otra información útil.

#### *Instrucciones operativas*

Los pasos a seguir se muestran como una lista numerada. Se debe respetar el orden de estos pasos.

*Ejemplo:*

1. Paso operativo
2. Paso operativo

Los resultados de una instrucción operativa se muestran de la siguiente manera:

*Ejemplo:*

- ⇒ Flecha
- ⇒ Flecha

#### *Enumeraciones*

Las enumeraciones sin una secuencia obligatoria se representan en forma de lista con puntos de enumeración.

*Ejemplo:*

- Punto 1
- Punto 2

## 1.2 Grupos destinatarios

Este manual está destinado tanto al personal instalador y electricista como a la empresa operadora del producto.

### *Personal electricista:*



Este grupo profesional está capacitado para trabajar en instalaciones eléctricas, así como para detectar y evitar posibles riesgos de forma autónoma, gracias a su formación, sus conocimientos especializados, su experiencia y el conocimiento de las normas y disposiciones pertinentes. El personal electricista ha sido instruido para llevar a cabo las tareas correspondientes en el lugar específico de trabajo y conoce las normas y disposiciones pertinentes.

### *Personal instalador:*



Conforme a la autorización de la empresa operadora, este grupo profesional realiza trabajos para los que posee los conocimientos necesarios, adquiridos mediante formación profesional o una formación equivalente, con el fin de cumplir las tareas correspondientes profesional y correctamente, así como de forma segura. Su trabajo está sujeto a la supervisión, el control y la responsabilidad del personal supervisor o personal cualificado contratado por la empresa operadora.

### *Empresa operadora:*



Mediante la adquisición, la lectura y la comprensión del manual, la empresa operadora está autorizada a utilizar el producto según las instrucciones del manual.

Este dispositivo puede ser utilizado por niños a partir de 8 años de edad, así como por personas con capacidades físicas, sensoriales o mentales disminuidas, o con falta de experiencia o conocimientos, siempre y cuando se encuentren bajo vigilancia, se les haya explicado su uso seguro y entiendan los peligros implicados. Los niños no deben utilizar este producto como un juguete.

## 1.3 Garantía

Villeroy & Boch no asume ninguna responsabilidad por fallos de funcionamiento ni daños derivados de un mal montaje o desmontaje tras la instalación. Utilice únicamente piezas originales de Villeroy & Boch. La garantía se limita a la reparación o el reemplazo de los productos suministrados por Villeroy & Boch y solo será aplicable si el producto ha sido instalado y conservado según nuestras indicaciones de instalación y mantenimiento. La garantía quedará anulada en los siguientes casos:

- Si tienen lugar perforaciones/instalaciones por parte de otros proveedores.
- Si se llevan a cabo perforaciones/modificaciones que no respeten las indicaciones de instalación correspondientes al producto.
- Si se instalan piezas que no pertenecen al volumen de suministro/conjunto de piezas de repuesto del producto.
- Si se instalan piezas originales que hayan sido previamente modificadas/reformadas y, por tanto, ya no se correspondan con el estado original.

Los daños indirectos, así como los costes de montaje y desmontaje, no están cubiertos por la garantía.

El derecho a garantía queda descartado en los siguientes casos:

- Daños o pérdida por causa de fuerza mayor, como incendios, terremotos, inundaciones, tormentas, contaminación medioambiental, daños por gases (sulfuro de hidrógeno gaseoso), daños por sal y oscilaciones de tensión.
- Daños o pérdida por cualquier uso distinto al previsto, uso inadecuado, inobservancia de las instrucciones de uso y modificación o destrucción del producto.
- Daños o pérdida por la calidad del agua en el lugar de uso del producto, así como por manchas de agua, sedimentos o cuerpos extraños que puedan encontrarse en el sistema de agua.
- Daños o pérdida por un entorno peligroso, efectos externos, animales o insectos, así como la congelación del producto.

- 
- Daños o pérdida por un suministro de corriente (tensión, frecuencia) inadecuado y ondas electromagnéticas producidas fuera del producto (p. ej., por cables de alta tensión o dispositivos adicionales).
  - Daños o pérdida por la disminución de la potencia de las pilas.
  - Daños o pérdida por desgaste (p. ej., válvula de desagüe, filtro, junta tórica o junta de estanqueidad).

## 2 Seguridad

### 2.1 Uso previsto

Utilice ProDetect 2 exclusivamente con agua limpia. Las partículas de suciedad en el agua pueden obstruir la válvula magnética y la junta de filtración. La presión máxima del conducto no debe ser superior a 4 bar.

Utilice ProDetect 2 únicamente en combinación con los siguientes urinarios:

- Architectura 5586/5587/5574
- Subway 7513
- O.novo/Omnia 7507/7557/7527
- Venticello 5504

El uso previsto también implica:

- respetar todas las indicaciones de estas instrucciones de uso
- respetar todas las indicaciones de este manual de instalación
- cumplir con los trabajos de mantenimiento e inspección
- utilizar exclusivamente piezas originales

### 2.2 Mal uso razonablemente previsible

Cualquier otro uso distinto al indicado en el apartado “uso correcto” se considera no conforme a lo prescrito.

El fabricante no se responsabiliza de los daños ocasionados por un uso incorrecto. En este caso, el usuario es el único responsable.

### 2.3 Indicaciones generales de seguridad



#### **¡Advertencia!**

¡Peligro de descarga eléctrica al tocar componentes conductores de corriente!

Se pueden producir lesiones graves e incluso la muerte.

Si se trata de una versión de red, únicamente un electricista cualificado debe llevar a cabo la conexión.

No enchufe ni desenchufe el cable de red con las manos mojadas.

Asegúrese de que la línea está desconectada y asegurada para que no se pueda volver a producir la conexión mientras se realizan los trabajos.



#### **¡Precaución!**

¡Peligro para el medio ambiente debido a la manipulación inadecuada de materias contaminantes! La manipulación inadecuada de las materias contaminantes, especialmente a la hora de desechar los residuos, puede producir graves daños al medio ambiente.

Deseche las pilas adecuadamente. Nunca deseche las pilas usadas con los residuos domésticos.

Tenga en cuenta la normativa local vigente.



**¡Precaución!**

¡Peligro para el medio ambiente debido a la manipulación inadecuada de materias contaminantes! La manipulación inadecuada de las materias contaminantes, especialmente a la hora de desechar los residuos, puede producir graves daños al medio ambiente.

Reciclar o desechar correctamente los dispositivos electrónicos. Nunca deseche los dispositivos electrónicos con los residuos domésticos.

Tenga en cuenta la normativa local vigente.

### 3 Datos técnicos

Función del sensor	Detección del flujo de orina en la cerámica	
Principio del sensor	Sensor HF 5,8 GHz	
Alimentador de corriente (variantes)	Fuente de alimentación conmutada <ul style="list-style-type: none"> <li>Primario: 100-240 V, +/-10 % 50-60 Hz</li> <li>Secundario: 12 V CC, 1 A</li> </ul>	
	6 pilas alcalinas de 1,5 V (tipo AA/LR6)	
Vida útil de la pila	3 años/200 000 descargas aprox.	
Elementos de manejo	2 pulsadores	
Elementos de indicación	1 led	
Interfaz	Interfaz de datos digital integrada en el cable de alimentación para la conexión de un adaptador Bluetooth	Diagnóstico, funciones de ajuste mediante teléfono inteligente/ tableta
Funciones de ajuste (ajuste de fábrica en negrita):	Volumen de descarga 0,8/2/3/4 l (a 3 bar)	Ajustes detallados a través de la aplicación (opcional)
	Descarga higiénica activado/desactivado	
	Modo de estadio activado/desactivado	También a través de la aplicación
	Sensibilidad básica baja/normal	
	Mínima duración de uso 9/7/5/3 s	
	Modo híbrido activado/desactivado e intervalos 1/3/6/12/24/48 h	
	Restablecer ajuste de fábrica	
Modo de limpieza/bloqueo (activado/desactivado)	Solo a través de la aplicación	
Nivel de protección del sistema electrónico	IP 64	A prueba de polvo, protección contra salpicaduras de agua desde cualquier dirección

## 4 Descripción del producto

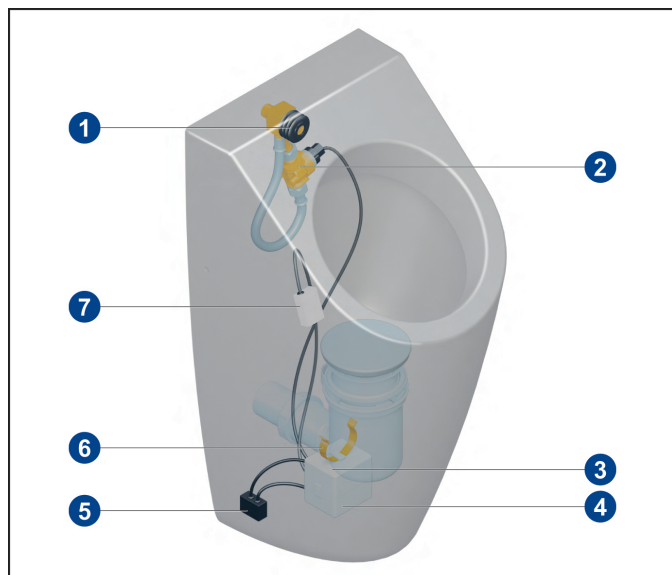

### 4.1 Vista general de los componentes



Modelo estándar

- 1 Junta de goma
- 2 Tubo/conducto de agua, incl. válvula magnética
- 3 Alimentación de corriente
- 4 Unidad de control
- 5 Adaptador Bluetooth (opcional)
- 6 Abrazadera
- 7 Sensor HF

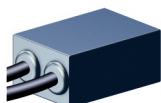
#### Componentes opcionales

Componente	Denominación	Número de referencia
	Adaptador Bluetooth (solo es posible con la versión de red)	91906100
	Adaptador para conexión a red	91905700

#### Piezas de repuesto

### 4.2 Descripción general del funcionamiento

La descarga de agua se produce cuando el sensor detecta movimiento dentro de la taza de cerámica. Un movimiento se origina al fluir el líquido por la cerámica en el momento de utilizar el urinario.

El sensor se coloca detrás de la cerámica, por encima de donde queda retenida el agua del sifón. Para esto consulte las posiciones del sensor en el manual de instalación que se suministra por separado.

ProDetect 2 está disponible en una versión de red con conexión eléctrica o en una versión a pilas.

#### Tiempo de bloqueo

El sensor no reacciona a ningún movimiento durante la descarga de agua ni durante un corto periodo de tiempo predeterminado después de la descarga, puesto que detecta el flujo posterior del agua ("tiempo de bloqueo"). Este tiempo de bloqueo se ajusta a la duración total de la descarga del agua.

Transcurridos 30 segundos aprox. después de finalizar el tiempo de bloqueo, el sensor funciona con una sensibilidad reducida para evitar la descarga posterior de pequeñas cantidades de agua. Durante este tiempo, será necesaria una gran cantidad de orina para la descarga.



### 4.3 Unidad de control

Para el manejo de este sistema está disponible un teclado de membrana con 2 teclas y un diodo luminoso a modo de señal óptica.

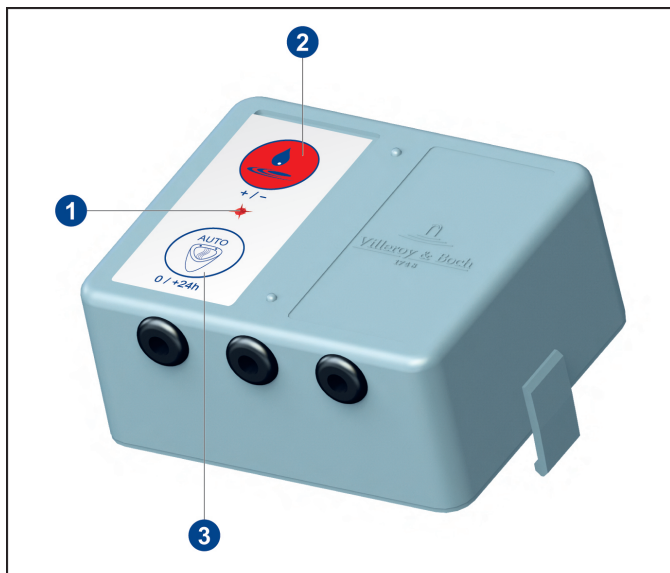

- 1 Diodo luminoso
- 2 Tecla Volumen de descarga
- 3 Tecla AUTO

La unidad de control está provista de 3 cables de conexión.

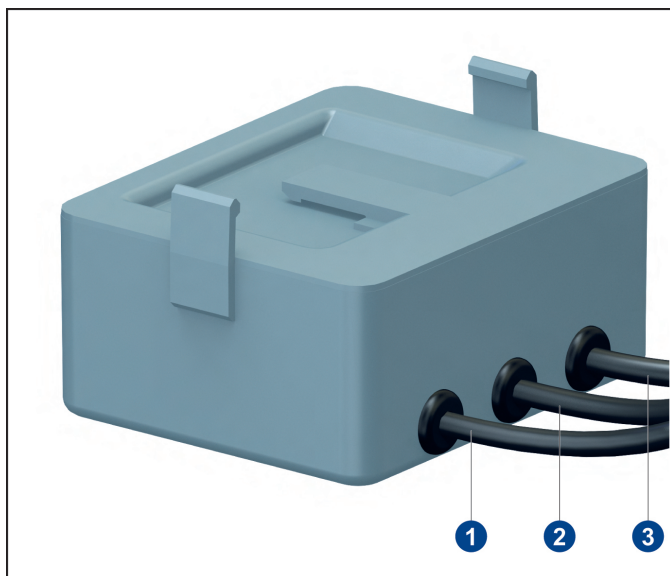

- 1 Conexión del módulo de sensor
- 2 Conexión de la válvula magnética
- 3 Conexión de la alimentación de tensión

### 4.4 Unidad del sensor

La unidad del sensor está conectada a la unidad de control mediante un cable. La unidad del sensor se instala en un lugar determinado de la taza por la zona de entrada de agua del sifón.

Para garantizar el funcionamiento óptimo del sensor, la posición de montaje deberá adaptarse a las distintas condiciones de cada urinario. Para esto consulte las posiciones del sensor en el manual de instalación que se suministra por separado.

---

#### 4.5 Adaptador Bluetooth (opcional)



*¡Nota!*

Versión de red

El adaptador Bluetooth solo se puede utilizar con conexión a red.

Este adaptador permite la comunicación inalámbrica entre el sistema de control del urinario y un dispositivo compatible con Bluetooth (tableta, teléfono inteligente). De esta forma, será posible modificar ajustes, así como consultar datos estadísticos y de diagnóstico a través de una aplicación.

El adaptador Bluetooth se conecta entre la unidad de control y la fuente de alimentación.

Requisitos mínimos para dispositivos compatibles con Bluetooth:

- IOS 8
- Android 4.3

## 5 Manejo

### 5.1 Vista general - Concepto de manejo de la unidad de control

Confirmación ledv	Pulsar la ecla superior 	Modos	Acción para acceder a los modos	Función	Confirmción led
Inmedia- tamente	1 parpadeo	Volumen de descarga	Pulsar brevemente la tecla superior	0,8 litros 2,0 litros 3,0 litros 4,0 litros	1 parpadeo 2 parpadeos 3 parpadeos 4 parpadeos
5 s	1 parpadeo	Sensibilidad básica	Pulsar la tecla superior durante 5 s	Baja Normal	1 parpadeo 2 parpadeos
10 s	1 parpadeo	Algoritmo de sensibilidad /duración de uso	Pulsar la tecla superior durante 10 s	Nivel 1/9 s Nivel 2/7 s Nivel 3/5 s	1 parpadeo 2 parpadeos 3 parpadeos
15 s	1 parpadeo	Estadística	Pulsar la tecla superior durante 15 s	Activado → 0 - >250 usos Finalizado	2 s encendido 1-11 parpadeos 2 s encendido
20 s	1 parpadeo	Duración de uso nivel 4	Pulsar la tecla superior durante 20 s	Activado Desactivado	2 s encendido Pulsar la tecla adurante 10 s = nivel 1

Confirmación led	Untere Taste drücken 	Modos	Acción para acceder a los modos	Función	Confirma- ción led
Inmedia- tamente	1 parpadeo	Hygienespülung	Pulsar brevemente la tecla inferior	Activado Desactivado	2 s encendido 1 parpadeo breve
5 s	1 parpadeo				
10 s	1 parpadeo	Descarga higiénica  Modo híbrido Intervalo con modo híbrido activo	Pulsar la tecla inferior durante 10 s	Activado Desactivado  1 h/1,0 litros 3 h/1,2 litros 6 h/1,5 litros 12 h/1,5 litros 24 h/2,0 litros 48 h/3,0 litros	2 s encendido 2 parpadeos  1 parpadeo 2 parpadeos 3 parpadeos 4 parpadeos 5 parpadeos 6 parpadeos
15 s	1 parpadeo	Modo de diagnóstico	Pulsar la tecla inferior durante 15 s	Activado Control de la válvula magnética/la pila/el sensor OK NOK Pausa de cambio de control	2 s encendido 3 s encendido 3 parpadeos breves 1 s encendido 2 × 2 s encendido
20 s	1 parpadeo	Ajustes de fábrica	Pulsar la tecla inferior durante 20 s	Activado  Volumen de descarga: 2 litros Descarga higiénica: activada Modo de estadio: desactivado Sens. básica: normal Duración de uso: nivel 3/5 s Modo híbrido: desactivado	2 s encendido

Confirmación led	Pulsar las dos teclas 	Modos	Acción para acceder a los modos	Función	Confirma- ción led
Inmedia- tamente	1 parpadeo				
5 s	1 parpadeo	Modo de estadio	Pulsar las dos teclas durante 5 s	Desactivado Activado	2 parpadeos 2 s encendido

## 5.2 Manejo a través de la aplicación (opcional)



### ¡Nota!

Se necesita el adaptador Bluetooth opcional para poder establecer una comunicación inalámbrica con la unidad de control a través de una tableta o un teléfono inteligente.

La aplicación se puede descargar gratuitamente en App Store (iOS) o Google Play Store (Android).

Aquí se ofrecen funciones como la modificación de los ajustes o la consulta de datos estadísticos y de diagnóstico, entre otras.



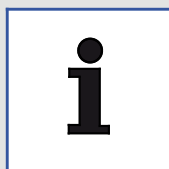

## 5.3 Ajustes de fábrica



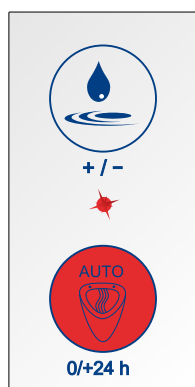

### ¡Nota!

La interrupción de la alimentación no modifica los ajustes.



Pulsar  10 s →  15 s →   
20 s → 

Soltar 

 **2 segundos**

### Ajustes de fábrica:

Volumen de descarga: 2 litros  
 Descarga higiénica: Activado  
 Modo de estadio: Activado  
 Sensibilidad básica: Normal  
 Duración de uso: Nivel 2/7 s  
 Modo híbrido: Desactivado

### Restablecer ajustes

1. Mantener pulsada la tecla AUTO durante 20 segundos.
  - ⇒ El led de confirmación se enciende transcurridos 10, 15 y 20 segundos.
2. Soltar la tecla AUTO.
  - ⇒ El led se mantiene encendido durante 2 segundos.
  - ⇒ Con ello se restablecen los ajustes de fábrica.

## 5.4 Funciones básicas

### 5.4.1 Volumen de descarga

Los llamados volúmenes de descarga hacen referencia a una presión nominal de 3 bar (presión de flujo). En caso de otras presiones hidráulicas, se puede producir una variación del volumen de descarga, pues depende del comportamiento de los componentes hidráulicos.

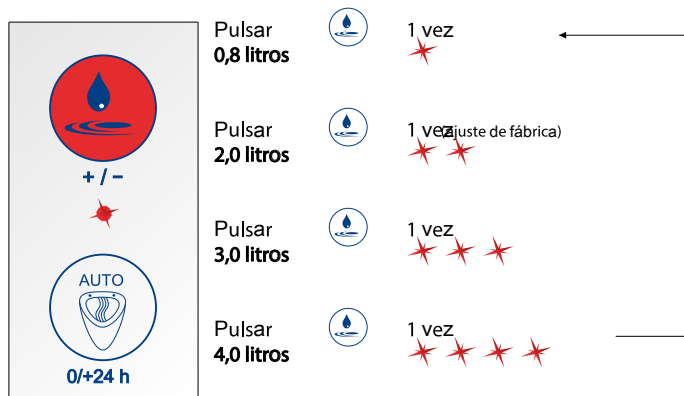

#### *Ajustar volumen de descarga*

Ejemplo

Ajustar el volumen de descarga a 3,0 litros.

1. Pulsar 3 veces la tecla Volumen de descarga.  
⇒ El led se enciende 3 veces en total.

### 5.4.2 Descarga higiénica/descarga obligatoria

La primera descarga automática se produce 6 horas después del último uso y, posteriormente, cada 24 horas. Para ello se aplica siempre el volumen de descarga ajustado en ese momento, con el fin de evitar que el sifón se seque.



#### Activar o desactivar la descarga higiénica

1. Pulsar la tecla AUTO.
  - ⇒ El led se mantiene encendido durante 2 segundos.
  - ⇒ La descarga higiénica está activada.
2. Pulsar la tecla AUTO.
  - ⇒ El led se ilumina brevemente.
  - ⇒ La descarga higiénica está desactivada.

### 5.4.3 Modo de estadio

El sistema detecta automáticamente frecuencias de uso elevadas.

Si se detectan 5 usos consecutivos a intervalos de menos de 60 segundos, la unidad de control cambiará automáticamente al modo de estadio. En este caso, las descargas se realizarán a intervalos de 180 segundos, independientemente de la cantidad de usos. Si se ha ajustado un volumen de descarga > 0,8 l, este se reducirá a 0,8 l. El sistema vuelve a cambiar automáticamente al modo normal cuando no detecta ningún uso en un intervalo de 180 segundos. Se realizará una descarga final con el volumen de descarga anteriormente ajustado.



#### Activar o desactivar el modo de estadio

1. Mantener pulsadas ambas teclas durante 5 segundos.
  - ⇒ El led parpadea una vez transcurridos 5 segundos.
2. Soltar las dos teclas.
  - ⇒ Modo de estadio activado = el led se mantiene encendido durante 2 segundos
  - ⇒ Modo de estadio desactivado = el led se enciende 2 veces

#### 5.4.4 Sensibilidad básica



*¡Nota!*

Ajustar la sensibilidad básica necesaria para el urinario correspondiente en función de la siguiente tabla.

Denominación	Número de referencia	Sensibilidad básica
Arquitectura	5586	Normal
Arquitectura	5587	Normal
Arquitectura	5574	Normal
O. novo/Omnia	7527	Normal
O. novo/Omnia	7507	Bajo
O. novo/Omnia	7557	Bajo
Subway	7513	Bajo
Venticello	5504	Bajo



### Ajustar la sensibilidad básica

Existen dos niveles de sensibilidad básica: bajo y normal.

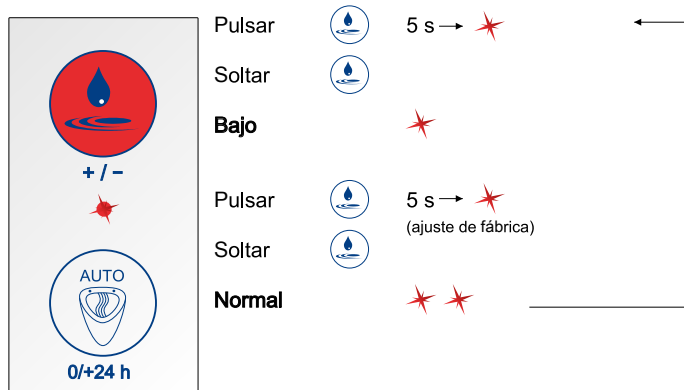

1. Mantener pulsada la tecla Volumen de descarga durante 5 segundos.
  - ⇒ El led se enciende una vez transcurridos 5 segundos.
2. Soltar la tecla Volumen de descarga.
  - ⇒ Sensibilidad básica baja = el led se enciende una vez
  - ⇒ Sensibilidad básica normal = el led se enciende dos veces



#### ¡Nota!

El sistema viene ajustado de fábrica con una sensibilidad básica normal.

### 5.4.5 Modo híbrido

El sistema de control del urinario permite ajustar un modo de ahorro de agua/modo híbrido pulsando una tecla. Con el modo híbrido activado, el urinario realiza descargas de agua únicamente a intervalos fijos. Estas descargas a intervalos solo se realizan si se detectan usos del urinario dentro del intervalo. Si se detecta un uso en el momento que estaba planificada la descarga, esta se producirá al finalizar este uso.

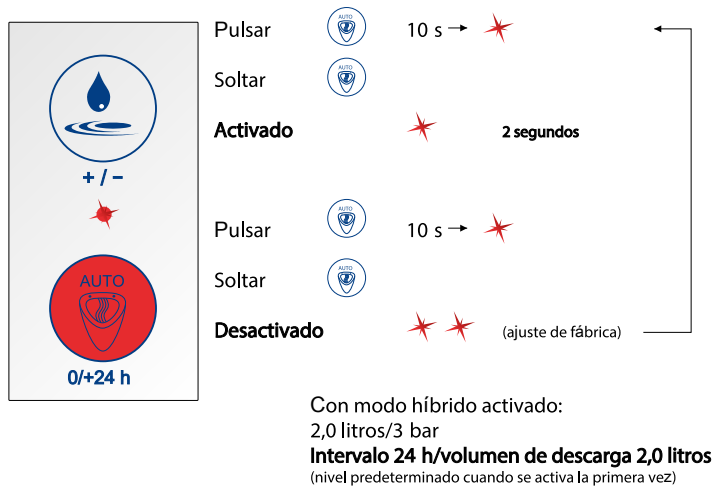

#### *Activar o desactivar el modo de ahorro de agua/híbrido*

- Mantener pulsada la tecla AUTO durante 10 segundos.
  - ⇒ El led se enciende una vez transcurridos 10 segundos.
- Soltar la tecla AUTO.
  - ⇒ Modo híbrido activado = el led se mantiene encendido durante 2 segundos
  - ⇒ Modo híbrido desactivado = el led se enciende 2 veces

### Modo híbrido (intervalo)

Los intervalos de descarga se pueden ajustar a 6 niveles predefinidos de 1 a 48 horas. A cada intervalo se asigna un volumen de descarga.

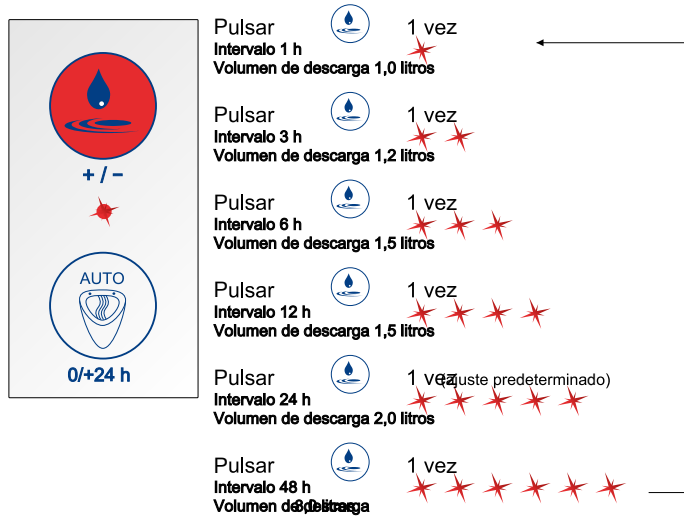

### Ajustar intervalos de descarga

Ejemplo

Ajustar el intervalo de descarga a 12 horas.

1. Pulsar 4 veces la tecla Volumen de descarga con el modo híbrido activado.
  - ⇒ El led se enciende 4 veces en total.

### 5.4.6 Protección contra un exceso de llenado

El sistema ofrece una protección contra desbordamiento.

En cuanto el líquido sobrepase la altura del sensor dentro del urinario, el sensor cambia automáticamente al modo de bloqueo, impidiendo las descargas posteriores.

El sistema vuelve automáticamente al modo normal después de su desatasco.

## 5.5 Funciones de servicio

### 5.5.1 Diagnóstico y estadística de usuarios

#### Modo de diagnóstico

El sistema permite la comprobación del funcionamiento de los siguientes parámetros en el orden que se muestra a continuación (modo de diagnóstico):

- Funcionamiento de la válvula magnética
- Estado de la alimentación de corriente
- Funcionamiento del sensor



#### Activar modo de diagnóstico

1. Mantener pulsada la tecla AUTO durante 15 segundos.
  - ⇒ El led de confirmación se enciende transcurridos 10 y 15 segundos.
2. Soltar la tecla AUTO.
  - ⇒ El led se mantiene encendido durante 2 segundos.
  - ⇒ El modo de diagnóstico está activado: se está ejecutando el diagnóstico.

#### Estadística de usuarios

La estadística de usuarios proporciona información sobre la frecuencia diaria de uso en los últimos 30 días.

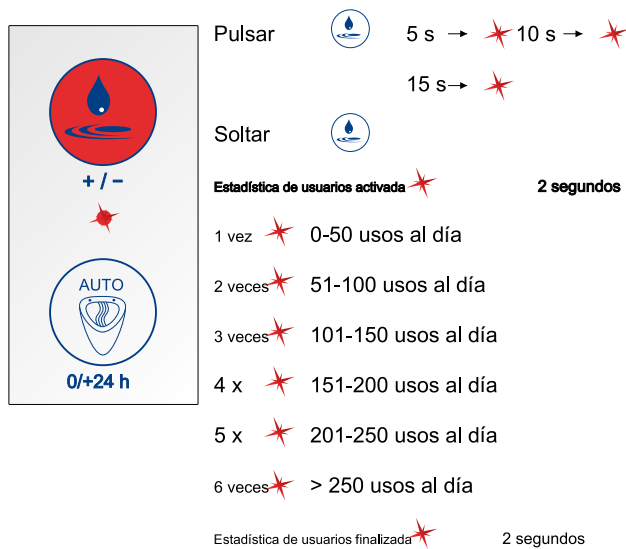

### Activar estadística de usuarios

1. Mantener pulsada la tecla Volumen de descarga durante 15 segundos.
  - ⇒ El led de confirmación se enciende transcurridos 5, 10 y 15 segundos.
2. Soltar la tecla Volumen de descarga.
  - ⇒ El led se mantiene encendido durante 2 segundos.
  - ⇒ La estadística de usuarios está activada: ya se puede consultar la información sobre usos diarios.

### 5.5.2 Funciones de supervisión

- Cierre de válvula durante la puesta en funcionamiento
- Cierre de válvula en caso de tensión baja y corte de corriente
- Indicación de tensión baja (indicador de cambio de pila) mediante la iluminación del led en la unidad de control

## 6 Mantenimiento y limpieza

### 6.1 Cambio de pilas

La iluminación del led en la unidad de control indica la necesidad de cambiar las pilas.



**¡Nota!**

ProDetect 2 funciona con pilas alcalinas estándar del tipo 1,5 V AA/LR6 (disponibles en establecimientos comerciales).



**¡Precaución!**

¡Peligro para el medio ambiente debido a la manipulación inadecuada de materias contaminantes! La manipulación inadecuada de las materias contaminantes, especialmente a la hora de desechar los residuos, puede producir graves daños al medio ambiente.

Deseche las pilas adecuadamente. Nunca deseche las pilas usadas con los residuos domésticos. Tenga en cuenta la normativa local vigente.

#### *Cambio de pilas*

1. Extraer la unidad de control y el compartimento de pilas a través del hueco de revisión del urinario.
2. Separar la unidad de control y el compartimento de pilas.
3. Desconectar el cable entre el compartimento de pilas y la unidad de control (cable con marca blanca).
4. Abrir el compartimento de pilas deslizando la tapa.
5. Extraer el soporte de pilas.
6. Cambiar las pilas.
7. Colocar el soporte de pilas en su compartimento.
8. Cerrar el compartimento de pilas deslizando la tapa.
9. Unir el compartimento de pilas y la unidad de control encajando las pestañas.
10. Conectar el cable entre el compartimento de pilas y la unidad de control.
11. Introducir el compartimento de pilas y la unidad de control a través del hueco de revisión del urinario.
12. Sujetar el compartimento de pilas y la unidad de control en el sifón del urinario con la abrazadera.

### 6.2 Junta de filtración



**¡Nota!**

Es necesario desmontar el urinario y las piezas del sistema de descarga para la limpieza de la junta de filtración. Para ello debe realizar los pasos descritos en el manual de instalación que se adjunta por separado en el orden inverso.

Desmunte y limpie la junta de filtración periódicamente en función del grado de suciedad del agua.

La junta de filtración se encuentra en la carcasa de la válvula magnética a la entrada del conducto de agua.

Asegúrese de montar la junta de filtración en la posición correcta de la válvula magnética (véase el manual de instalación que se adjunta por separado).

## 7 Solución de fallos

Fallo	Posible causa	Solución de fallos
El urinario no realiza la descarga	No hay corriente	<ul style="list-style-type: none"> <li>Asegúrese de que el compartimento de pilas/la fuente de alimentación están conectados a la unidad de control.</li> <li>Compruebe la correcta conexión entre la fuente de alimentación y la red doméstica.</li> <li>Inspeccione la conexión de cables.</li> <li>Compruebe el estado de las pilas (modo de diagnóstico, véase "<a href="#">Diagnóstico y estadística de usuarios</a>", página 70).</li> <li>Compruebe el estado de las pilas (modo de diagnóstico, véanse las instrucciones de uso que se adjuntan por separado).</li> </ul>
	No hay suministro de agua	<ul style="list-style-type: none"> <li>Abra la llave de paso de la tubería de suministro de agua.</li> <li>Asegúrese de que la válvula magnética está conectada a la unidad de control.</li> <li>Compruebe el funcionamiento de la válvula magnética (modo de diagnóstico, véase "<a href="#">Diagnóstico y estadística de usuarios</a>", página 70 o a través de la aplicación).</li> <li>Compruebe el funcionamiento de la válvula magnética (modo de diagnóstico, véanse las instrucciones de uso que se adjuntan por separado, o a través de la aplicación).</li> </ul>
	Ajuste erróneo de la duración mínima de uso	<ul style="list-style-type: none"> <li>Para que tenga lugar una descarga es necesaria la detección de movimiento al fluir un líquido. La duración de la detección de movimiento es ajustable (mínima duración de uso de 3 a 9 segundos). Compruebe la duración de uso mínima ajustada.</li> <li>Durante aprox. 30 segundos después de una descarga, el sensor funciona con una sensibilidad reducida para evitar la descarga posterior de pequeñas cantidades de agua. Durante este periodo, también aumenta automáticamente la duración de uso mínima ajustada a aprox. 2 segundos.</li> </ul>
	Modo del sistema de descarga erróneo	<ul style="list-style-type: none"> <li>Asegúrese de que el modo híbrido está desactivado. El sistema solo puede realizar descargas a determinados intervalos fijos cuando el modo híbrido está activado.</li> </ul>

Fallo	Posible causa	Solución de fallos
	Módulo del sensor sin función	<ul style="list-style-type: none"> <li>• Compruebe que el sensor utilizado para el respectivo urinario está colocado según las instrucciones del manual de instalación que se adjunta por separado.</li> <li>• Compruebe si el sensor está colocado en la posición correcta. El sensor debe estar pegado en la taza en la dirección de la flecha. ¡La etiqueta del producto debe ser legible!</li> <li>• Compruebe el funcionamiento del módulo del sensor (modo de diagnóstico, véanse las instrucciones de uso que se adjuntan por separado, o a través de la aplicación).</li> <li>• Compruebe el ajuste correcto de la sensibilidad básica prevista para el módulo del sensor del respectivo urinario (sensibilidad básica, véase "<a href="#">Sensibilidad básica</a>", página 66 o a través de la aplicación).</li> <li>• Compruebe el ajuste correcto de la sensibilidad básica prevista para el módulo del sensor del respectivo urinario (sensibilidad básica, véanse las instrucciones de uso que se adjuntan por separado, o a través de la aplicación).</li> </ul>
El urinario no realiza la descarga después de cada uso	Modo del sistema de descarga erróneo	<ul style="list-style-type: none"> <li>• ¡Asegúrese de que el modo híbrido y el modo de estadio están desactivados! El sistema solo puede realizar descargas a determinados intervalos fijos cuando el modo híbrido o el modo de estadio está activado.</li> </ul>
El urinario está continuamente realizando descargas	La válvula magnética no funciona correctamente	<ul style="list-style-type: none"> <li>• Asegúrese de que la tubería de agua conectada no se abra hasta que se haya puesto en funcionamiento el sistema de control del urinario (conexión de tensión) durante al menos 30 segundos.</li> <li>• Asegúrese de que la válvula magnética está conectada a la unidad de control.</li> <li>• Inspeccione la conexión de cables.</li> <li>• Compruebe el funcionamiento de la válvula magnética (modo de diagnóstico, véanse las instrucciones de uso que se adjuntan por separado, o a través de la aplicación).</li> <li>• Asegúrese de que la válvula magnética se ha incorporado en el conducto del agua en la dirección de flujo correcta (marcada en la carcasa de la válvula).</li> </ul>



Fallo	Posible causa	Solución de fallos
<p>Detección de una fuga de agua</p>	<p>La tubería tiene fugas</p>	<ul style="list-style-type: none"> <li>• Asegúrese de que el tubo de empalme está bien roscado y sellado en la alimentación de agua.</li> <li>• Asegúrese de que la junta de filtración y las demás juntas están colocadas correctamente en la entrada y salida de la válvula magnética.</li> <li>• Asegúrese de que las dos tuercas de racor se han apretado suficiente y correctamente en la entrada y salida de la válvula magnética.</li> <li>• Asegúrese de que las conexiones de manguera están bien enroscadas en el tubo de empalme.</li> <li>• Asegúrese de que el anillo de estanqueidad está correctamente instalado en el tubo de empalme.</li> </ul>

## Mentions légales

### *Villeroy & Boch AG*

Saaruferstraße

66693 Mettlach

Allemagne

Téléphone : +49 (0) 68 64 / 8 10

E-mail : [information@villeroy-boch.com](mailto:information@villeroy-boch.com)

[www.villeroy-boch.com](http://www.villeroy-boch.com)

*Le téléchargement et l'utilisation des photos figurant sur notre site ne sont pas autorisés sans l'accord écrit de Villeroy & Boch AG.*

### *Copyright*

Villeroy & Boch AG

### *Responsabilité*

Les contenus de notre site ont été rédigés avec le plus grand soin. Nous ne pouvons toutefois pas garantir l'exactitude, l'exhaustivité et la mise à jour de ces contenus. Selon la législation en vigueur, Villeroy & Boch AG est responsable des contenus qu'elle met à disposition. Ces contenus sont à différencier des renvois (« liens ») aux contenus proposés par d'autres sources. Si nous apprenions que les contenus comportant des liens mettent en cause une responsabilité civile ou juridique, nous supprimerions ces liens.



La marque verbale Bluetooth® et les logos sont des marques déposées dont les droits appartiennent à Bluetooth SIG. Toute utilisation par Villeroy & Boch s'effectue avec une licence.

Les autres marques déposées et noms de marque sont ceux de leur propriétaire respectif.

## Table des matières

1	Indications d'ordre général.....	78
1.1	Représentation utilisée.....	78
1.2	Groupes ciblés.....	79
1.3	Garantie.....	79
2	Sécurité.....	81
2.1	Utilisation prévue.....	81
2.2	Mauvais usage raisonnablement prévisible.....	81
2.3	Consignes de sécurité d'ordre général.....	81
3	Caractéristiques techniques.....	82
4	Description du produit.....	83
4.1	Liste des éléments.....	83
4.2	Description du fonctionnement global.....	83
4.3	Unité de commande.....	84
4.4	Unité de capteur.....	84
4.5	Adaptateur Bluetooth (en option).....	85
5	Utilisation.....	86
5.1	Vue d'ensemble - concept de fonctionnement de l'unité de commande.....	86
5.2	Fonctionnement à partir de l'app (en option).....	87
5.3	Valeurs par défaut.....	87
5.4	Fonctions de base.....	88
5.4.1	Volume de rinçage.....	88
5.4.2	Rinçage sanitaire / rinçage forcé.....	89
5.4.3	Mode stade.....	90
5.4.4	Sensibilité de base.....	91
5.4.5	Mode hybride.....	93
5.4.6	Protection anti-débordement.....	95
5.5	Fonctions de service.....	95
5.5.1	Diagnostic & fonction Statistiques concernant les utilisateurs.....	95
5.5.2	Fonctions de surveillance.....	96
6	Entretien et maintenance.....	97
6.1	Remplacement des piles.....	97
6.2	Joint filtre.....	98
7	Dépannage.....	99

## 1 Indications d'ordre général

### 1.1 Représentation utilisée

#### Consignes de sécurité



#### *Avertissement !*

Mise en garde contre un danger potentiel.  
Il existe un risque de blessures graves voire mortelles.



#### *Prudence !*

Mise en garde contre des situations dangereuses potentielles.  
Il existe un risque de blessures légères et/ou de dommages matériels.



#### *Remarque !*

Autres informations utiles pour les directives d'application.

#### Recommandations

Les opérations à réaliser font l'objet d'une liste numérotée. Respecter l'ordre des opérations.

Exemple :

1. Opération
2. Opération

Les résultats d'une recommandation sont indiqués comme suit :

Exemple :

- ⇒ Flèche
- ⇒ Flèche

#### Énumérations

Les énumérations pour lesquelles aucun ordre strict ne doit être respecté sont représentées sous forme de liste comportant plusieurs points.

Exemple :

- Point 1
- Point 2

## 1.2 Groupes ciblés

Les groupes ciblés par le présent mode d'emploi sont aussi bien les plombier/ères et les électricien/iennes que les utilisateur/trices du produit.

### Électricien/iennes :



Ces personnes qualifiées sont en mesure de par leur formation professionnelle, leurs connaissances et leur expérience, de même que par leurs connaissances des normes et de la législation en la matière d'effectuer des travaux sur les systèmes électriques et de reconnaître et empêcher tout danger éventuel. Les électricien-ene-s sont formés pour travailler sur le lieu d'intervention spécial pour lequel ils sont engagés et connaissent toutes les normes et dispositions pertinentes.

### Plombier/ères :



Ces personnes qualifiées sont chargées de procéder à des travaux, conformément à l'accord passé avec l'exploitant, et pour lesquels ils disposent des connaissances nécessaires obtenues lors de leur formation professionnelle ou une formation équivalente dispensée par l'entreprise qui les emploie. Ces connaissances doivent leur permettre de réaliser les travaux nécessaires dans les règles de l'art et en respectant toutes les normes de sécurité. Leur travail doit se faire selon les directives, le contrôle et la responsabilité d'un personnel de surveillance qualifié/personnel qualifié employé par les exploitant/es.

### Exploitant/es :



Par l'acquisition, la lecture et la compréhension du mode d'emploi, les exploitant/es sont qualifiés pour utiliser le produit conformément au mode d'emploi.

Cet appareil peut être utilisé par des enfants de plus de 8 ans ou des personnes aux capacités physiques, mentales et sensorielles réduites ou ne possédant pas l'expérience et les connaissances nécessaires, s'ils sont surveillés ou ont été formés à l'utiliser en toute sécurité et en ont compris les dangers. Les enfants ne doivent pas jouer avec l'équipement.

## 1.3 Garantie

Villeroy & Boch décline toute responsabilité pour tout dysfonctionnement ou tous dommages dus à un montage ou à un démontage non conforme. Utiliser uniquement des pièces d'origine Villeroy & Boch. La garantie couvre uniquement la réparation ou le remplacement des produits fournis et Villeroy & Boch et s'applique uniquement si le produit a été installé et entretenu conformément à nos instructions d'installation et de maintenance. La garantie est annulée dans les cas suivants :

- Lorsque les perçages/installations sont réalisés par des fournisseurs tiers.
- Lorsque les perçages/installations ne sont pas réalisés conformément aux instructions d'installation du produit.
- En cas d'installation de composants ne faisant pas partie des fournitures/de l'offre de pièces de rechange.
- Lorsque des pièces d'origine ont été montées mais qu'elles ont subi des modifications/transformation de sorte à ne plus correspondre à l'état d'origine.

Les dommages indirects ainsi que les coûts de montage et de démontage ne sont pas pris en charge dans le cadre de la garantie.

Tout recours en garantie est exclu dans les cas suivants :

- Endommagement ou perte en raison d'un cas de force majeure tel qu'un incendie, un tremblement de terre, des inondations, une tempête, la pollution de l'environnement, des dégâts dus au gaz (sulfure d'hydrogène) ou au sel, ou des variations de tension.
- Endommagement ou perte résultant d'une utilisation non conforme ou abusive, du non-respect des instructions d'utilisation ainsi que de la modification ou de la destruction du produit.
- Endommagement ou perte résultant de la qualité de l'eau dans la région où le produit est utilisé ainsi que les taches d'eau, les dépôts ou les corps étrangers présents dans le système hydraulique.

- 
- Endommagement ou perte liés à un environnement dangereux, à des influences externes, à des animaux ou des insectes ou à la congélation du produit.
  - Endommagement ou perte en raison d'une alimentation électrique non régulée (tension, fréquence) et d'ondes électromagnétiques générées à l'extérieur du produit (par ex. à cause de câbles haute tension ou d'appareils supplémentaires).
  - Endommagement ou perte résultant de la perte de puissance des piles.
  - Endommagement ou perte résultant de l'usure (par ex. de la vanne de vidange, du filtre, du joint torique ou du joint).

## 2 Sécurité

### 2.1 Utilisation prévue

Utiliser ProDetect 2 uniquement avec de l'eau fraîche. Des particules de saletés en suspension pourraient boucher l'électrovanne et le joint filtre. La pression maximale admissible de la conduite ne doit pas excéder 4 bars.

Utiliser ProDetect 2 uniquement avec les types d'urinoir suivants :

- Architectura 5586 / 5587 / 5574
- Subway 7513
- O.novo / Omnia 7507 / 7557 / 7527
- Venticello 5504

Une utilisation conforme à l'usage prévu pose également pour condition :

- le respect de toutes les indications du manuel d'utilisation
- le respect de toutes les indications du manuel d'installation
- le respect des intervalles d'inspection et de maintenance
- l'utilisation exclusive de pièces de rechange d'origine

### 2.2 Mauvais usage raisonnablement prévisible

Toute autre utilisation que celles indiquées sous "utilisation prévue", ou celles allant au-delà de l'utilisation prévue, ne sont en aucun cas des utilisations normales !

L'exploitant est seul responsable des dommages se produisant lors d'utilisations non conformes à l'usage prévu et la responsabilité du fabricant n'est jamais engagée dans de tels cas.

### 2.3 Consignes de sécurité d'ordre général



#### *Avertissement !*

Risque d'électrocution en cas de contact avec les composants sous tension !

Cela peut engendrer des blessures graves, voire mortelles.

En cas de version sur secteur, demander impérativement à un électricien de procéder aux raccordements.

Ne pas brancher ou débrancher la prise de courant les mains mouillées.

Vérifier avant de commencer à travailler que le câble n'est plus sous tension et qu'une remise sous tension n'est pas possible.



#### *Prudence !*

Attention aux risques pour l'environnement en cas de mauvaise manipulation de produits polluants !

La mauvaise utilisation de produits polluants, en particulier leur élimination incorrecte, peut provoquer des dommages considérables en matière d'environnement.

Éliminer les piles et batteries auprès de professionnels. Ne jamais jeter de batteries ou piles usagées avec les ordures ménagères !

Respecter la législation locale en vigueur à ce sujet.



**Prudence !**

Attention aux risques pour l'environnement en cas de mauvaise manipulation de produits polluants !

La mauvaise utilisation de produits polluants, en particulier leur élimination incorrecte, peut provoquer des dommages considérables en matière d'environnement.

Recycler ou éliminer les appareils électroniques auprès de professionnels. Ne jamais jeter d'appareils électroniques avec les ordures ménagères.

Respecter la législation locale en vigueur à ce sujet.

### 3 Caractéristiques techniques

Fonction capteur	Identification du flux d'urine dans la céramique	
Principe du capteur	Capteur HF 5,8 GHz	
Alimentation électrique (variantes)	Bloc d'alimentation <ul style="list-style-type: none"> <li>primaire : 100-240V, +/- 10%, 50 - 60 Hz</li> <li>secondaire : 12V DC, 1A</li> </ul>	
	Piles alcalines 6 x 1,5 V (type AA / LR6)	
Durée de vie des piles	environ 3 ans / 200 000 rinçages	
Éléments de commande	2 boutons-poussoirs	
Affichage	1 LED	
Interface	Interface numérique de données intégrée au câble d'alimentation électrique pour raccordement d'un adaptateur Bluetooth	Diagnostic, fonctions de réglage à partir d'un smartphone / d'une tablette
Fonctions de réglage (valeurs par défaut en gras) :	Volume de rinçage 0,8 / 2 / 3 / 4 l (à 3 bars)	Réglages détaillés à partir de l'app (en option)
	Rinçage sanitaire marche / arrêt	
	Mode stade marche / arrêt	Aussi à partir de l'app
	Sensibilité de base faible / normale	
	Durée d'utilisation minimale 9 / 7 / 5 / 3 s	
	Mode hybride marche / arrêt ainsi que des intervalles de 1 / 3 / 6 / 12 / 24 / 48 h	
	Réinitialiser les valeurs par défaut	
Mode nettoyage / Mode blocage (marche / arrêt)	Uniquement à partir de l'app	
Niveau de protection du système électronique	IP 64	Étanche à la poussière, protection contre les projections d'eau dans tous les sens



## 4 Description du produit

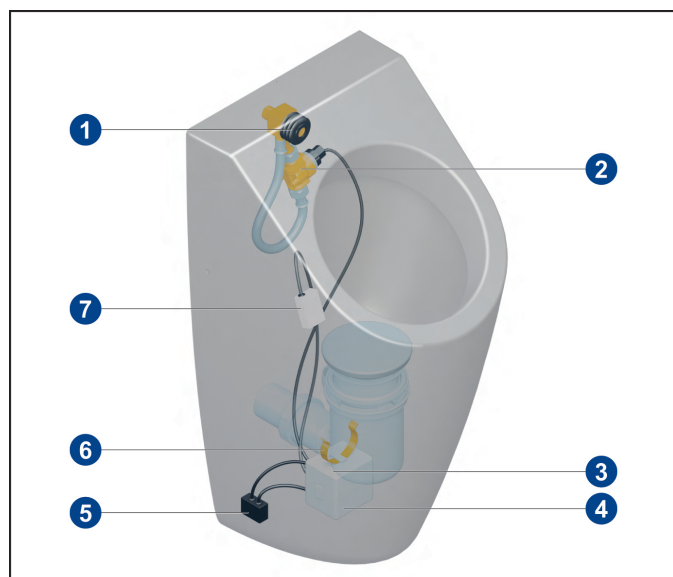

### 4.1 Liste des éléments



#### Fournitures standard

- 1 Joint d'étanchéité
- 2 Tube / Ligne d'eau avec électrovanne
- 3 Alimentation électrique
- 4 Unité de commande
- 5 Adaptateur Bluetooth (en option)
- 6 Étrier de fixation
- 7 Capteur HF

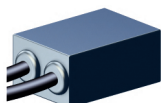
#### Pièces en option

Pièce	Désignation	Réf. article
	Adaptateur Bluetooth (possible uniquement en version sur secteur)	91906100
	Adaptateur pour prise sur secteur	91905700

#### Pièces de rechange

### 4.2 Description du fonctionnement global

Quand le capteur détecte un mouvement dans la cuvette en céramique, il déclenche un rinçage. Un mouvement se crée par ex. lors de l'utilisation de l'urinoir (un liquide qui s'écoule dans la cuvette en céramique).

Le capteur est placé derrière la partie en céramique, au-dessus de la garde d'eau du siphon. Respecter les positions du capteur figurant dans les instructions de montage séparées !

ProDetect 2 existe en version sur secteur avec un raccordement électrique ou en version à piles.

#### Temps de blocage

Pendant le rinçage et pendant une courte durée déterminée à l'issue du rinçage, le capteur ne réagit pas au mouvement car le capteur reconnaît l'eau de rinçage qui s'écoule et l'écoulement résiduel (« temps de blocage »). Le temps de blocage est adapté à la durée de l'écoulement résiduel de l'eau de rinçage.

Pendant environ 30 secondes après la fin du temps de blocage, le capteur fonctionne avec une sensibilité réduite pour éviter les déclenchements par erreur dus au faible écoulement résiduel de l'eau de rinçage. Durant ce délai, une quantité importante d'urine est nécessaire pour impulser le déclenchement.

### 4.3 Unité de commande

La commande s'effectue à partir d'un clavier à membrane à 2 touches et d'une diode électroluminescente en guise de signal optique.

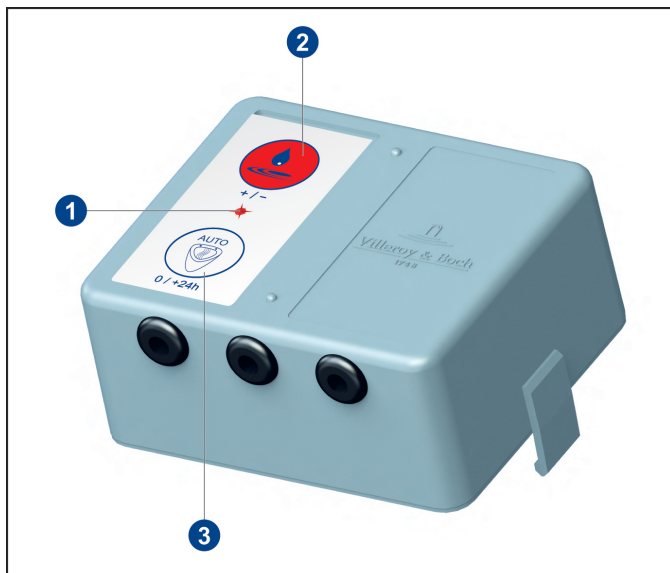

- 1 Diode électroluminescente
- 2 Touche Volume de rinçage
- 3 Touche AUTO

L'unité de commande possède 3 câbles de raccordement.

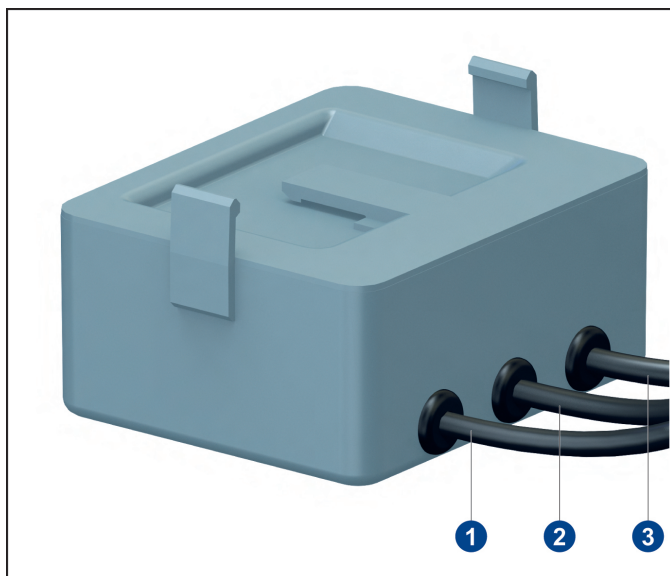

- 1 Raccordement du module de capteur
- 2 Raccordement de l'électrovanne
- 3 Raccordement de l'alimentation électrique

### 4.4 Unité de capteur

L'unité de capteur est raccordée à l'unité de commande par un câble. L'unité de capteur est installée sur la partie en céramique à un endroit défini au niveau de l'entrée du siphon.

Afin de garantir un fonctionnement optimal du capteur, la position de montage est différente en fonction de l'urinoir installé. Respecter les positions du capteur figurant dans les instructions de montage séparées !

#### 4.5 Adaptateur Bluetooth (en option)



*Remarque !*

Version sur secteur

Il n'est possible d'utiliser l'adaptateur Bluetooth que sur les versions sur secteur.

Grâce à l'adaptateur Bluetooth, une communication sans fil est possible entre la commande de l'urinoir et un appareil Bluetooth compatible (tablette, smartphone). L'app permet de modifier certains réglages et de consulter les données concernant le diagnostic et les statistiques.

L'adaptateur Bluetooth est branché entre l'unité de commande et l'alimentation électrique.

Configuration minimale des appareils compatibles Bluetooth :

- IOS 8
- Android 4.3

## 5 Utilisation

### 5.1 Vue d'ensemble - concept de fonctionnement de l'unité de commande

Confirmation par LED	Pression sur la touche supérieure	Modes	Action pour accéder au mode	Événement	Confirmation par LED
immédiatement	1 clignotement	Volume de rinçage	Pression brève sur la touche supérieure	0,8 litre 2,0 litres 3,0 litres 4,0 litres	1 x clignotement 2 x clignotements 3 x clignotements 4 x clignotements
5 s	1 clignotement	Sensibilité de base	Pression sur la touche supérieure pendant 5 s	basse normale	1 x clignotement 2 x clignotements
10 s	1 clignotement	Algorithme de sensibilité / durée d'utilisation	Pression sur la touche supérieure pendant 10 s	Niveau 1 / 9 s Niveau 2 / 7 s Niveau 3 / 5 s	1 x clignotement 2 x clignotements 3 x clignotements
15 s	1 clignotement	Statistiques	Pression sur la touche supérieure pendant 15 s	Activé → -> 0- >250 utilisations terminé	2 s d'éclairage 1-11 x clignotements 2 s d'éclairage
20 s	1 clignotement	Durée d'utilisation niveau 4	Pression sur la touche supérieure pendant 20 s	Activé Désactivé	2 s d'éclairage Pression sur la touche pendant 10 s = Niveau 1

Confirmation par LED	Pression sur la touche inférieure	Modes	Action pour accéder au mode	Événement	Confirmation par LED
immédiatement	1 clignotement	Rinçage sanitaire	Pression brève sur la touche inférieure	Activé Désactivé	2 s d'éclairage 1 x clignotement rapide
5 s	1 clignotement				
10 s	1 clignotement	Mode hybride Intervalle avec mode hybride actif	Pression sur la touche inférieure pendant 10 s	Activé Désactivé 1 h / 1,0 litre 3 h / 1,2 litre 6 h / 1,5 litre 12 h / 1,5 litre 24 h / 2,0 litres 48 h / 3,0 litres	2 s d'éclairage 2 x clignotements 1 x clignotement 2 x clignotements 3 x clignotements 4 x clignotements 5 x clignotements 6 x clignotements
15 s	1 clignotement	Mode diagnostic	Pression sur la touche inférieure pendant 15 s	Activé Contrôle électrovanne / pile / capteur OK NOK Pause changement contrôle Terminé	2 s d'éclairage 3 s d'éclairage 3 x clignotements rapides 1 s d'éclairage 2 x 2 s de clignotement
20 s	1 clignotement	Valeurs par défaut	Pression sur la touche inférieure pendant 20 s	activé Volume de rinçage : 2 litres Rinçage sanitaire : Activé Mode stade : ACTIVÉ Sensib. de base : normale Durée util. : niveau 3 / 5 s Mode hybride : Désactivé	2 s d'allumage

Confirmation par LED	Pression sur les deux touches	Modes	Action pour accéder au mode	Événement	Confirmation par LED
immédiatement	1 clignotement				
5 s	1 clignotement	Mode stade	Pression sur les deux touches pendant 5 s	Activé Désactivé	2 x clignotement 2 s d'éclairage

## 5.2 Fonctionnement à partir de l'app (en option)



### Remarque !

Pour la communication sans fil avec l'unité de commande via la tablette ou le smartphone, l'adaptateur Bluetooth en option est nécessaire.

L'app est téléchargeable gratuitement sur l'App Store (iOS) ou sur Google Play Store (Android).

Il est possible entre autres de modifier les réglages et de consulter les données concernant le diagnostic et les statistiques.

## 5.3 Valeurs par défaut



### Remarque !

En cas de coupure de l'alimentation électrique, tous les réglages sont sauvegardés.

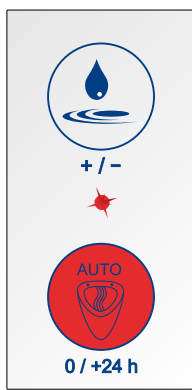

Pression  10 s → \* 15 s → \*  
20 s → \*

Relâchement  \*

**2 secondes**

**Valeurs par défaut :**  
 Volume de chasse : 2 litres  
 Rinçage sanitaire : ON  
 Mode stade : ON  
 Sensibilité de base : Normal  
 Durée d'utilisation : niveau 2 / 7 s  
 Mode hybride : OFF

### Remise à zéro des valeurs

- Appuyer sur la touche AUTO pendant 20 secondes.
  - ⇒ La LED s'allume pour confirmation au bout de 10, 15 et 20 secondes.
- Relâcher la touche AUTO.
  - ⇒ La LED s'allume pendant 2 secondes.
  - ⇒ Les valeurs par défaut sont réinitialisées.

## 5.4 Fonctions de base

### 5.4.1 Volume de rinçage

Les volumes de rinçage mentionnés se rapportent à une pression nominale de 3 bars (pression d'écoulement). Pour d'autres pressions de l'eau, le volume de rinçage peut varier en fonction du débit des composants hydrauliques.

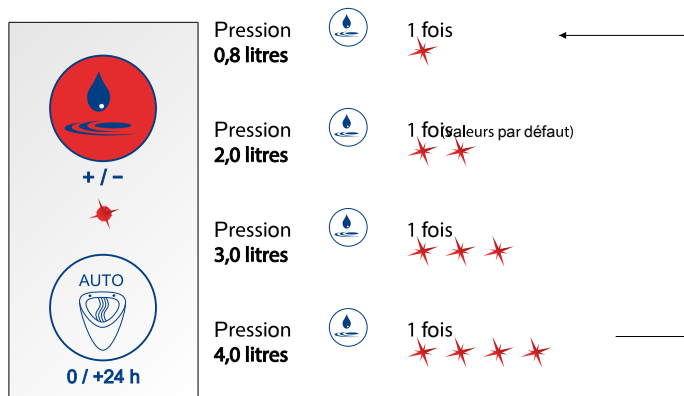

#### Réglage du volume de rinçage

Exemple

Régler le volume de rinçage sur 3,0 litres.

1. Appuyer 3 fois sur la touche Volume de rinçage.  
⇒ La LED s'allume 3 fois au total.

### 5.4.2 Rinçage sanitaire / rinçage forcé

Le rinçage automatique est réalisé pour la première fois 6 heures après la dernière utilisation, pour toutes les 24 heures. Il est réalisé avec le volume de rinçage configuré pour éviter tout dessèchement du siphon.

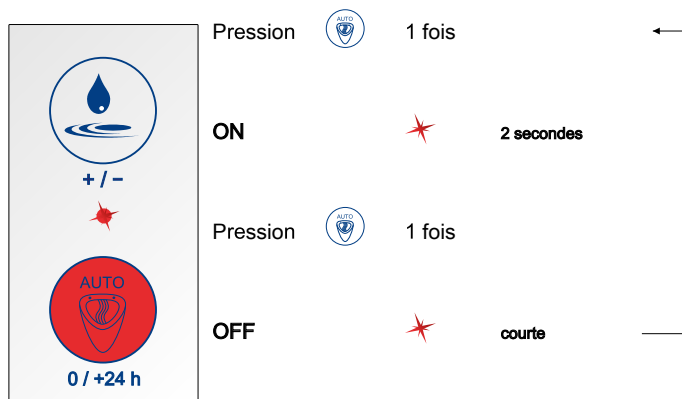

#### *Activation ou désactivation du rinçage sanitaire*

1. Appuyer sur la touche AUTO.
  - ⇒ La LED s'allume pendant 2 secondes.
  - ⇒ Le rinçage sanitaire est activé.
2. Appuyer sur la touche AUTO.
  - ⇒ La LED s'allume brièvement.
  - ⇒ Le rinçage sanitaire est désactivé.

### 5.4.3 Mode stade

Les fréquences élevées sont identifiées automatiquement par le système.

Si 5 utilisations consécutives à moins de 60 secondes d'intervalle sont identifiées, la commande active automatiquement le mode stade. Les rinçages s'effectuent alors toutes les 180 secondes indépendamment des utilisations. Si le volume de rinçage défini est > 0,8 l, il est réduit à 0,8 l.

En l'absence d'utilisation entre deux rinçages à 180 secondes d'intervalle, le système rétablit automatiquement le mode de fonctionnement normal. Un dernier rinçage s'effectue avec le volume de rinçage prédéfini.

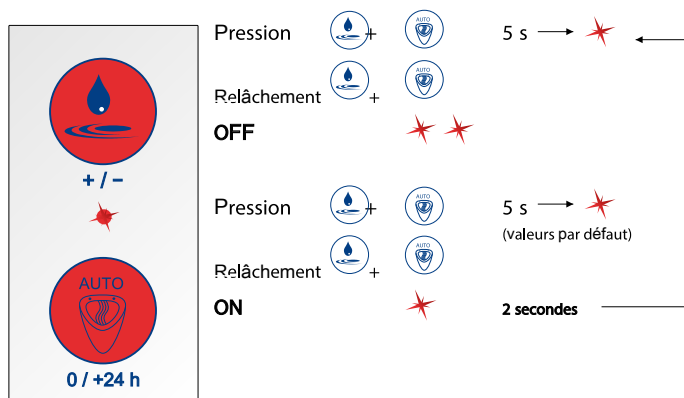

#### Activation ou désactivation du mode stade

- Appuyer sur les deux touches pendant 5 secondes.
  - ⇒ La LED clignote une fois après 5 secondes.
- Relâcher les deux touches.
  - ⇒ Mode stade activé = la LED s'allume pendant 2 secondes
  - ⇒ Mode stade désactivé = la LED s'allume 2 fois



#### 5.4.4 Sensibilité de base



*Remarque !*

Régler la sensibilité de base adaptée nécessaire pour l'urinoir utilisé conformément au tableau ci-dessous.

Désignation	Réf. article	Sensibilité de base
Architectura	5586	Normal
Architectura	5587	Normal
Architectura	5574	Normal
O. novo / Omnia	7527	Normal
O. novo / Omnia	7507	Faible
O. novo / Omnia	7557	Faible
Subway	7513	Faible
Venticello	5504	Faible

### Réglage de la sensibilité de base

Il existe deux niveaux pour la sensibilité de base.

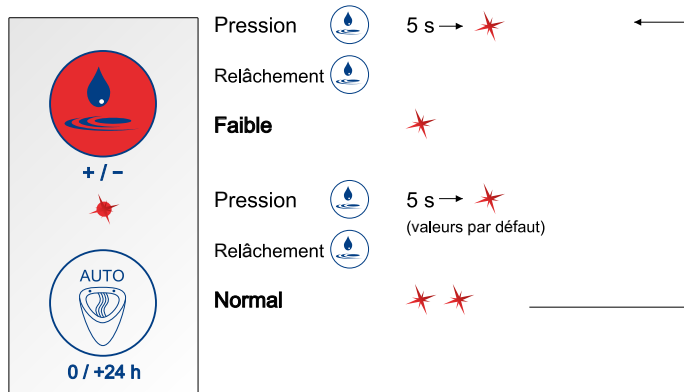

1. Appuyer sur la touche Volume de rinçage pendant 5 secondes.
  - ⇒ La LED s'allume une fois après 5 secondes.
2. Relâcher la touche Volume de rinçage.
  - ⇒ Sensibilité de base Faible = la LED s'allume 1 fois
  - ⇒ Sensibilité de base Normale = la LED s'allume 2 fois



#### Remarque !

Le réglage de la valeur pour la livraison et la valeur par défaut de la sensibilité de base est « Normale ».

### 5.4.5 Mode hybride

La commande de l'urinoir permet d'activer le mode Économies d'eau / Hybride en appuyant sur une touche. Si le mode hybride est activé, l'urinoir se rince uniquement à intervalles fixes. Les rinçages à intervalles réguliers interviennent seulement si une utilisation a été identifiée durant l'intervalle. Si une utilisation est identifiée au moment d'un rinçage prévu, le rinçage s'effectuera après l'utilisation.

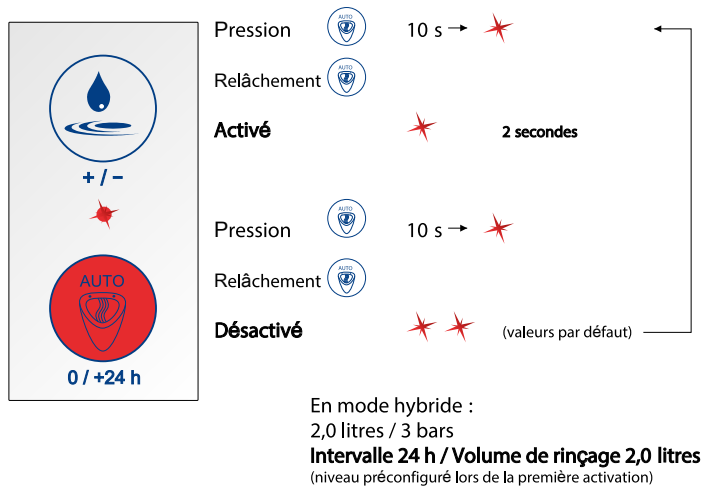

#### Activation ou désactivation du mode Économies d'eau / Hybride

- Appuyer sur la touche AUTO pendant 10 secondes.
  - ⇒ La LED s'allume une fois après 10 secondes.
- Relâcher la touche AUTO.
  - ⇒ Mode hybride activé = la LED s'allume pendant 2 secondes
  - ⇒ Mode hybride désactivé = la LED s'allume 2 fois

### Mode hybride (intervalle)

Les intervalles entre deux rinçages peuvent être réglés entre 1 heure et 48 heures en 6 niveaux prédéfinis. Chaque intervalle entre deux rinçages se voit attribuer un volume de rinçage.

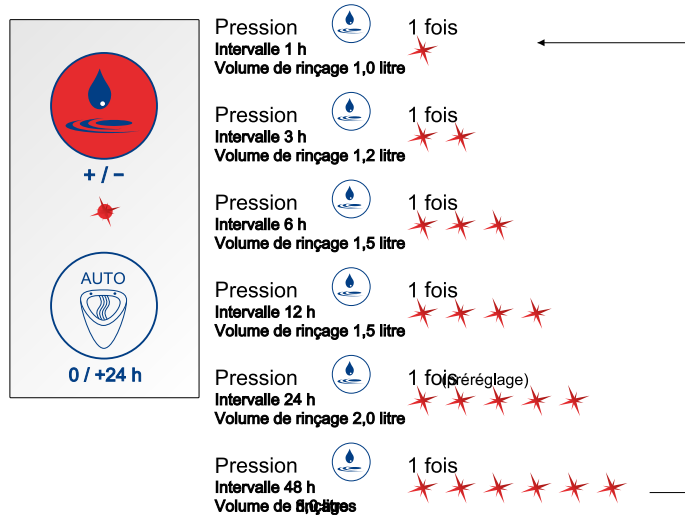

### Réglage des intervalles entre deux rinçages

Exemple

Régler l'intervalle entre deux rinçages sur 12 heures.

1. Quand le mode hybride est activé, appuyer 4 fois sur la touche Volume de rinçage.  
 ⇒ La LED s'allume 4 fois au total.

### 5.4.6 Protection anti-débordement

Le système possède une protection anti-débordement.

Quand le niveau du liquide dans la cuvette de l'urinoir dépasse le capteur, celui-ci bascule automatiquement en mode blocage et empêche tout nouveau rinçage.

Une fois éliminé ce qui bouchait l'évacuation, le système repasse automatiquement en mode normal.

## 5.5 Fonctions de service

### 5.5.1 Diagnostic & fonction Statistiques concernant les utilisateurs

#### Mode diagnostic

Le système permet de vérifier le fonctionnement des paramètres ci-dessous dans l'ordre indiqué (mode diagnostic) :

- Fonctionnalité de l'électrovanne
- État de l'alimentation électrique
- Fonctionnement du capteur

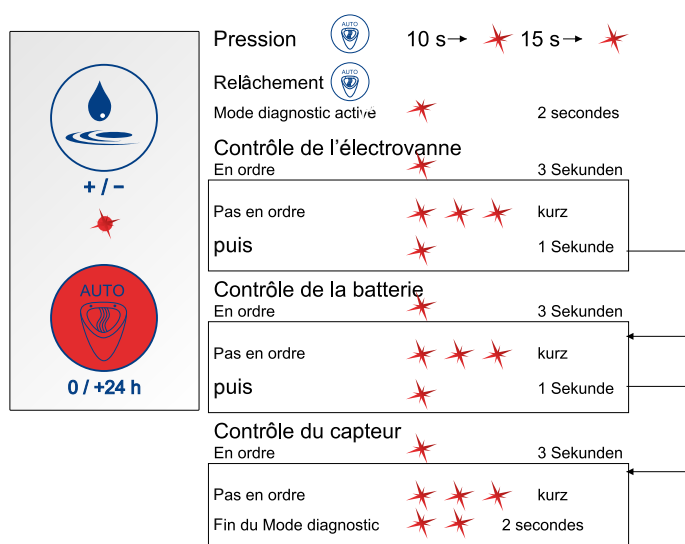

#### Activation du mode diagnostic

1. Appuyer sur la touche AUTO pendant 15 secondes.
  - ⇒ La LED s'allume pour confirmation au bout de 10 et 15 secondes.
2. Relâcher la touche AUTO.
  - ⇒ La LED s'allume pendant 2 secondes.
  - ⇒ Le mode diagnostic est activé et le diagnostic est réalisé.

#### Fonction Statistiques concernant les utilisateurs

La fonction Statistiques concernant les utilisateurs indiquent la fréquentation des utilisateurs chaque jour pendant les 30 derniers jours.

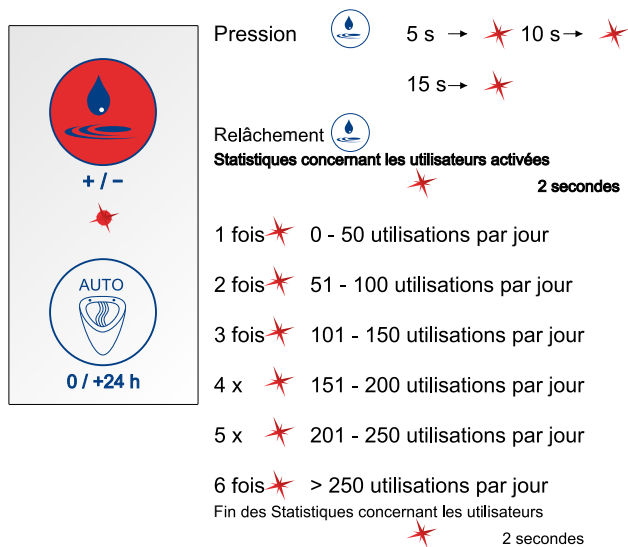

### Activation des statistiques concernant les utilisateurs

1. Appuyer sur la touche Volume de rinçage pendant 15 secondes.
  - ⇒ La LED s'allume pour confirmation au bout de 5, 10 et 15 secondes.
2. Relâcher la touche Volume de rinçage.
  - ⇒ La LED s'allume pendant 2 secondes.
  - ⇒ La fonction Statistiques concernant les utilisateurs est activée et il est possible de consulter les utilisations pour chaque journée.

### 5.5.2 Fonctions de surveillance

- Fermeture de la vanne lors de la mise en service
- Fermeture de la vanne en cas de sous-tension ou de coupure de courant
- Signalement d'une sous-tension (affichage remplacement des piles) grâce aux LED de l'unité de commande qui s'allument

## 6 Entretien et maintenance

### 6.1 Remplacement des piles

La nécessité prochaine d'un remplacement des piles est indiquée par la LED qui s'allume sur l'unité de commande.

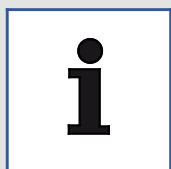

#### *Remarque !*

ProDetect 2 fonctionne avec des piles bâton alcalines standard 1,5 V AA / LR6 (disponibles dans le commerce).



#### *Prudence !*

Attention aux risques pour l'environnement en cas de mauvaise manipulation de produits polluants !

La mauvaise utilisation de produits polluants, en particulier leur élimination incorrecte, peut provoquer des dommages considérables en matière d'environnement.

Éliminer les piles et batteries auprès de professionnels. Ne jamais jeter de batteries ou piles usagées avec les ordures ménagères !

Respecter la législation locale en vigueur à ce sujet.

#### *Remplacement des piles*

1. Retirer l'unité de commande et le compartiment des piles à travers la trappe d'entretien de l'urinoir.
2. Séparer l'unité de commande et le compartiment des piles.
3. Débrancher le câblage entre le compartiment des piles et l'unité de commande (câble à repère blanc).
4. Ouvrir le couvercle du compartiment des piles en le faisant glisser.
5. Retirer le support des piles.
6. Remplacer les piles.
7. Placer le support des piles dans le compartiment des piles.
8. Fermer le couvercle du compartiment des piles en le faisant glisser.
9. Fixer le compartiment des piles sur l'unité de commande en emboîtant les ergots de maintien.
10. Remettre en place le câblage entre le compartiment des piles et l'unité de commande.
11. Insérer le compartiment des piles et l'unité de commande dans l'urinoir par la trappe d'entretien.
12. Fixer le compartiment des piles et l'unité de commande au siphon de l'urinoir en emboîtant l'étrier de serrage.

---

## 6.2 Joint filtre



### *Remarque !*

Pour nettoyer le joint filtre, il faut déposer l'urinoir et les éléments du dispositif de rinçage. Pour cela, effectuer dans l'ordre inverse les opérations figurant dans les instructions de montage.

Déposer et nettoyer le joint filtre à intervalles réguliers en fonction du degré de propreté de l'eau.

Le joint filtre se trouve dans le corps de l'électrovanne dans le flux de l'écoulement de l'eau.

Lors du montage du joint filtre, veiller à ce qu'il soit bien en place sur l'électrovanne (voir aussi les instructions d'installation spécifiques).



## 7 Dépannage

Panne	Cause possible	Dépannage
L'urinoir ne se rince pas	Pas d'alimentation électrique	<ul style="list-style-type: none"> <li>• S'assurer que le compartiment des piles ou le bloc secteur est relié au dispositif de commande.</li> <li>• Vérifier la liaison entre le bloc secteur et le raccordement au réseau du bâtiment.</li> <li>• Vérifier le câblage.</li> <li>• Vérifier les piles (mode diagnostic, cf. <a href="#">"Diagnostic &amp; fonction Statistiques concernant les utilisateurs"</a>, page 95).</li> <li>• Vérifier les piles (mode diagnostic, voir le mode d'emploi séparé).</li> </ul>
	Pas d'arrivée d'eau	<ul style="list-style-type: none"> <li>• Ouvrir le robinet d'arrêt de la conduite d'eau.</li> <li>• S'assurer que l'électrovanne est bien raccordée au dispositif de commande.</li> <li>• Vérifier le fonctionnement de l'électrovanne (mode diagnostic, cf. <a href="#">"Diagnostic &amp; fonction Statistiques concernant les utilisateurs"</a>, page 95 ou effectuer une vérification à partir de l'app).</li> <li>• Vérifier le fonctionnement de l'électrovanne (mode diagnostic, voir le mode d'emploi séparé ou effectuer une vérification à partir de l'app).</li> </ul>
	Durée minimale d'utilisation mal réglée	<ul style="list-style-type: none"> <li>• Pour le rinçage, il faut qu'il ait eu l'identification d'un mouvement dû à l'écoulement d'un liquide. La durée de l'identification d'un mouvement est réglable (durée minimale d'utilisation de 3 à 9 secondes). Vérifier la durée minimale d'utilisation définie.</li> <li>• Pendant une durée d'environ 30 secondes après un rinçage, le capteur fonctionne par ailleurs avec une sensibilité réduite pour éviter les déclenchements par erreur dus au faible écoulement résiduel de l'eau de rinçage. Pendant ce délai, la durée minimale d'utilisation définie augmente automatiquement d'environ 2 secondes.</li> </ul>
	Système de rinçage en mode erroné	<ul style="list-style-type: none"> <li>• S'assurer que le mode hybride est désactivé. Si le mode hybride est activé, le système effectue un rinçage uniquement à intervalles définis fixes.</li> </ul>

Panne	Cause possible	Dépannage
	Module capteur sans effet	<ul style="list-style-type: none"> <li>• Vérifier la position du capteur utilisée pour l'urinoir concerné en se référant aux instructions de montage séparées.</li> <li>• Vérifier que la position du capteur soit correcte. Le capteur doit être collé sur la partie en céramique dans le sens de la flèche. L'étiquette du produit doit être lisible.</li> <li>• Vérifier le fonctionnement du module capteur (mode diagnostic, voir le mode d'emploi séparé ou effectuer une vérification à partir de l'app).</li> <li>• Vérifier que le réglage de la sensibilité de base prévue du module capteur soit correcte pour l'urinoir concerné (sensibilité de base, <a href="#">cf. "Sensibilité de base", page 91</a> ou à partir de l'app).</li> <li>• Vérifier que le réglage de la sensibilité de base prévue du module capteur soit correcte pour l'urinoir concerné (sensibilité de base, voir le mode d'emploi séparé ou à partir de l'app).</li> </ul>
L'urinoir ne se rince pas après chaque utilisation	Système de rinçage en mode erroné	<ul style="list-style-type: none"> <li>• S'assurer que le mode hybride ou le mode stade est désactivé. Si le mode hybride ou le mode stade est activé, le système effectue un rinçage uniquement à intervalles définis fixes.</li> </ul>
L'urinoir se rince en permanence.	L'électrovanne ne fonctionne pas correctement	<ul style="list-style-type: none"> <li>• S'assurer que la conduite d'arrivée d'eau s'ouvre seulement après la mise en marche de la commande de l'urinoir depuis au moins 30 s (effectuer le branchement électrique).</li> <li>• S'assurer que l'électrovanne est bien raccordée au dispositif de commande.</li> <li>• Vérifier le câblage.</li> <li>• Vérifier le fonctionnement de l'électrovanne (mode diagnostic, voir le mode d'emploi séparé ou effectuer une vérification à partir de l'app).</li> <li>• S'assurer que l'électrovanne est intégrée au parcours de l'eau avec un sens de l'écoulement correct (marquage sur le corps de la vanne).</li> </ul>

Panne	Cause possible	Dépannage
Fuite d'eau constatée	La tuyauterie n'est pas étanche	<ul style="list-style-type: none"> <li>• S'assurer que l'extrémité du tuyau est suffisamment enfoncée dans le raccordement de l'arrivée d'eau et que l'étanchéité est correcte.</li> <li>• S'assurer que les joints d'étanchéité et le joint filtre à l'entrée et à la sortie de l'électrovanne sont correctement positionnés.</li> <li>• S'assurer que les deux écrous-raccords à l'entrée et à la sortie de l'électrovanne sont correctement et suffisamment serrés.</li> <li>• S'assurer que les raccords de tuyauterie sont suffisamment enfoncés dans l'extrémité du tuyau.</li> <li>• S'assurer que la bague d'étanchéité est correctement installée dans l'extrémité du tuyau.</li> </ul>

## Note legali

### *Villeroy & Boch AG*

Saaruferstraße

66693 Mettlach

Germany

Telefono: +49 (0) 68 64 / 8 10

E-mail: [information@villeroy-boch.com](mailto:information@villeroy-boch.com)

[www.villeroy-boch.com](http://www.villeroy-boch.com)

*Il download e l'uso di immagini dei nostri siti non sono consentiti senza il consenso scritto di Villeroy & Boch AG.*

### **Copyright**

Villeroy & Boch AG

### **Responsabilità**

I contenuti delle nostre pagine web sono stati compilati con la massima accuratezza. Tuttavia, non possiamo assumerci alcuna responsabilità per quanto riguarda la loro correttezza, completezza e attualità. Villeroy & Boch AG è responsabile dei propri contenuti, che mette a disposizione per l'uso in conformità alle leggi generali vigenti. Da tali contenuti occorre distinguere i rimandi ("link") a contenuti proposti da altri fornitori. Qualora dovessimo giungere a conoscenza del fatto che i contenuti cui i link rimandano danno adito a responsabilità civile o penale, provvederemo a rimuovere tali link.



Il marchio Bluetooth® e i relativi loghi sono marchi commerciali registrati i cui diritti spettano a Bluetooth SIG. Qualsiasi uso da parte di Villeroy & Boch è soggetto a licenza.

Altri marchi e nomi commerciali appartengono ai rispettivi proprietari.

## Indice

1	Indicazioni generali.....	104
1.1	Rappresentazione utilizzata	104
1.2	Destinatari	105
1.3	Garanzia	105
2	Sicurezza.....	106
2.1	Normale utilizzazione	106
2.2	Uso errato ragionevolmente prevedibile	106
2.3	Avvertenze di sicurezza generali	106
3	Dati tecnici.....	107
4	Descrizione del prodotto.....	108
4.1	Vista d'insieme dei componenti	108
4.2	Descrizione generale del funzionamento	108
4.3	Unità di comando	109
4.4	Unità sensore	109
4.5	Adattatore Bluetooth (opzionale)	110
5	Uso.....	111
5.1	Panoramica - Concetto d'uso dell'unità di comando	111
5.2	Uso tramite app (opzionale)	112
5.3	Impostazioni di fabbrica	112
5.4	Funzioni base	113
5.4.1	Volume di sciacquo.....	113
5.4.2	Lavaggio igienico / lavaggio forzato.....	114
5.4.3	Modalità stadio.....	115
5.4.4	Sensibilità di base.....	116
5.4.5	Modalità ibrida.....	118
5.4.6	Troppopieno di sicurezza.....	120
5.5	Funzioni di servizio	120
5.5.1	Diagnostica e statistica utenti.....	120
5.5.2	Funzioni di monitoraggio.....	121
6	Manutenzione e cura.....	122
6.1	Sostituzione della batteria	122
6.2	Guarnizione a filtro	122
7	Risoluzione del problema.....	123

## 1 Indicazioni generali

### 1.1 Rappresentazione utilizzata

#### *Avvertenze di sicurezza*



#### *Attenzione!*

Segnalazione di un possibile rischio.  
Sono possibili gravi lesioni fisiche o il decesso.



#### *Cautela!*

Segnalazione di possibili situazioni pericolose.  
Sono possibili lesioni fisiche di lieve entità e/o danni a cose.



#### *Nota!*

Altre informazioni utili per le istruzioni di applicazione.

#### *Istruzioni pratiche*

I passaggi da eseguire vengono illustrati sotto forma di elenco numerato. La sequenza dei passaggi deve essere rispettata.

*Esempio:*

1. Operazione pratica
2. Operazione pratica

I risultati di un'istruzione pratica sono illustrati come segue:

*Esempio:*

- ⇒ Freccia
- ⇒ Freccia

#### *Elenchi*

Gli elenchi privi di una sequenza vincolante sono illustrati sotto forma di elenchi puntati.

*Esempio:*

- Punto 1
- Punto 2

## 1.2 Destinatari

Queste istruzioni sono destinate a installatori ed elettrotecnici, ma anche agli utenti finali del prodotto.

### *Elettrotecnico:*



Queste figure specializzate, grazie alla loro formazione, alle loro conoscenze ed esperienze professionali, oltre che alla conoscenza delle norme e disposizioni in materia, sono in grado di eseguire lavori su impianti elettrici e di riconoscere autonomamente ed evitare i possibili pericoli. L'elettrotecnico è formato specificamente per la sede di lavoro in cui opera e conosce le norme e direttive di pertinenza.

### *Installatori:*



Queste persone, in conformità all'autorizzazione del gestore, eseguono lavori per i quali possiedono le competenze necessarie, grazie alla propria formazione professionale o a una formazione aziendale equivalente, in modo da poter svolgere le attività richieste a regola d'arte e con la giusta considerazione degli aspetti di sicurezza e dei pericoli. Il loro lavoro è soggetto a istruzione, controllo e responsabilità di supervisori/personale qualificato impiegato dal gestore.

### *Gestore:*



Con l'acquisizione, la lettura e la comprensione delle istruzioni, il gestore è qualificato a utilizzare il prodotto in conformità con le istruzioni.

Questo apparecchio può essere utilizzato da bambini di più di 8 anni di età e da persone con capacità fisiche, sensoriali e mentali limitate o mancanza di esperienza e conoscenze purché monitorate oppure informate in merito a un utilizzo sicuro dell'apparecchio e ai pericoli che ne possono scaturire. I bambini non devono giocare con l'apparecchio.

## 1.3 Garanzia

Villeroy & Boch declina ogni responsabilità per eventuali malfunzionamenti o danni causati da un montaggio o uno smontaggio non corretti dopo l'installazione. Utilizzare solo parti originali di Villeroy & Boch. La garanzia si limita alla riparazione o sostituzione dei prodotti forniti da Villeroy & Boch ed è valida solo se il prodotto è stato installato e sottoposto a manutenzione nel rispetto delle nostre norme di installazione e manutenzione. La garanzia decade nei seguenti casi:

- Esecuzione di fori/installazioni da parte di altri fornitori.
- Esecuzione di fori/modifiche non conformi alle norme d'installazione del prodotto.
- Installazione di componenti che non rientrano nel volume di fornitura/assortimento di ricambi del prodotto.
- Installazione di componenti originali precedentemente modificati/trasformati e che pertanto non corrispondono più allo stato originario.

Eventuali danni conseguenti e le spese di montaggio e smontaggio non rientrano nella garanzia.

Viene escluso il diritto di ricorso in garanzia nei seguenti casi:

- danni o perdita dovuti a forza maggiore, come incendio, terremoto, alluvione, nubifragio, inquinamento ambientale, danni da gas (gas di acido solfidrico), danni da sale e sbalzi di tensione;
- danni o perdita dovuti a uso improprio, abuso, inosservanza delle istruzioni, modifica o distruzione del prodotto;
- danni o perdita dovuti alla qualità dell'acqua nella regione di utilizzo del prodotto e causati da macchie d'acqua, depositi o corpi estranei contenuti nel sistema dell'acqua;
- danni o perdita dovuti ad ambiente pericoloso, agenti esterni, animali o insetti, congelamento del prodotto;
- danni o perdita dovuti a un'alimentazione elettrica non regolata (tensione, frequenza) e onde elettromagnetiche generate all'esterno del prodotto (ad esempio da linee dell'alta tensione o apparecchi aggiuntivi);
- danni o perdita dovuti al calo di potenza delle batterie;
- danni o perdita dovuti a usura (ad esempio valvola di drenaggio, filtro, o-ring o guarnizione).

## 2 Sicurezza

### 2.1 Normale utilizzazione

Utilizzare ProDetect 2 esclusivamente con acqua pulita. Particelle di sporco nell'acqua possono intasare la valvola elettromagnetica e la guarnizione a filtro. La massima pressione ammessa per le tubature non deve superare 4 bar. Utilizzare ProDetect 2 solo in combinazione con gli orinatoi specificati di seguito:

- Architectura 5586 / 5587 / 5574
- Subway 7513
- O.novo / Omnia 7507 / 7557 / 7527
- Venticello 5504

L'uso conforme comprende anche:

- l'osservanza di tutte le avvertenze delle presenti istruzioni per l'uso
- il rispetto di tutte le avvertenze delle presenti istruzioni di installazione
- l'esecuzione di tutti i lavori di ispezione e di manutenzione
- l'utilizzo esclusivo di ricambi originali

### 2.2 Uso errato ragionevolmente prevedibile

Ogni utilizzo differente da o che travalichi quanto indicato nella sezione "Normale utilizzazione" è considerato improprio!

Il produttore non si assume alcuna responsabilità per i danni causati da un uso improprio, che sono esclusivamente a carico del gestore.

### 2.3 Avvertenze di sicurezza generali



#### *Attenzione!*

Pericolo di scossa elettrica da contatto con componenti sotto tensione!

La conseguenza possono essere lesioni gravi o anche fatali.

Per la variante da rete, affidare l'esecuzione del collegamento alla rete esclusivamente a un elettrotecnico.

Non inserire o staccare la spina di rete con le mani bagnate.

Assicurarsi che durante i lavori la linea elettrica sia fuori tensione e protetta da eventuali riattivazioni.



#### *Cautela!*

Pericolo per l'ambiente da errata manipolazione di materiali dannosi per l'ambiente!

Una manipolazione errata di materiali pericolosi per l'ambiente, in particolare uno smaltimento non corretto, possono causare ingenti danni ambientali.

Smaltire correttamente le batterie. Non smaltire mai le batterie esauste tramite i rifiuti domestici!

Attenersi alle vigenti direttive locali.





### **Cautela!**

Pericolo per l'ambiente da errata manipolazione di materiali dannosi per l'ambiente!

Una manipolazione errata di materiali pericolosi per l'ambiente, in particolare uno smaltimento non corretto, possono causare ingenti danni ambientali.

Riciclare o smaltire correttamente le apparecchiature elettroniche. Non smaltire le apparecchiature elettroniche tramite i rifiuti domestici!

Attenersi alle vigenti direttive locali.

## 3 Dati tecnici

Funzione del sensore	Riconoscimento del flusso di urina sulla ceramica	
Principio del sensore	Sensore HF a 5,8 GHz	
Alimentazione elettrica (varianti)	Alimentatore <ul style="list-style-type: none"> <li>• primaria: 100-240V, +/- 10%, 50 - 60 Hz</li> <li>• secondaria: 12V CC, 1A</li> </ul>	
	6 batterie da 1,5V alcaline (tipo AA / LR6)	
Vita utile batteria	circa 3 anni / 200.000 lavaggi	
Elementi di comando	2 tasti	
Elementi indicatori	1 LED	
Interfaccia	Interfaccia dati digitale integrata nel cavo dell'alimentazione elettrica per collegare un adattatore Bluetooth	Diagnostica, funzioni di impostazione tramite smartphone/tablet
Funzioni di impostazione (impostazione di fabbrica in grassetto):	Volume di sciacquo 0,8 / 2 / 3 / 4 l (a 3 bar)	Impostazioni dettagliate tramite app (opzionale)
	Lavaggio igienico on / off	
	Modalità stadio on / off	Anche tramite app
	Sensibilità di base bassa / normale	
	Durata di utilizzo minima 9 / 7 / 5 / 3 s	
	Modalità ibrida on / off e intervalli 1 / 3 / 6 / 12 / 24 / 48 ore	
	Reset su impostazione di fabbrica	
Modalità di pulizia/bloccaggio (on/off)	Solo tramite app	
Classe di protezione dell'elettronica	IP 64	A tenuta di polvere, protezione da spruzzi d'acqua da tutte le direzioni

## 4 Descrizione del prodotto

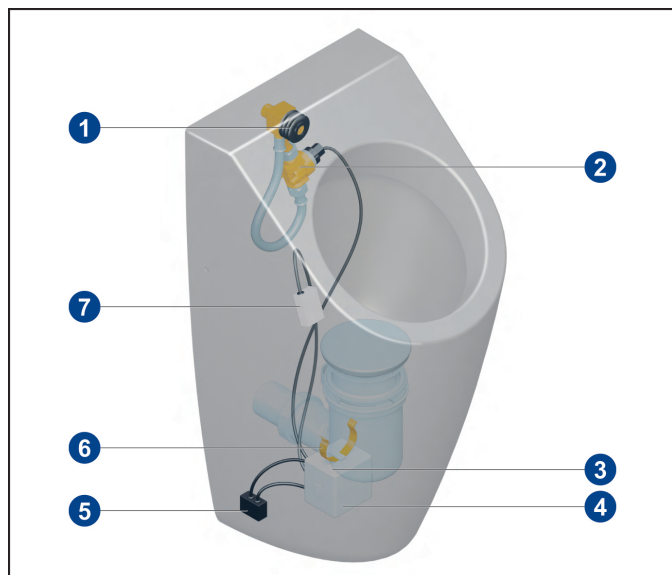

### 4.1 Vista d'insieme dei componenti



#### Dotazione standard

- 1 Guarnizione in gomma
- 2 Tubo flessibile / conduttura dell'acqua, inclusa valvola elettromagnetica
- 3 Alimentazione elettrica
- 4 Unità di comando
- 5 Adattatore Bluetooth (opzionale)
- 6 Staffa di fissaggio
- 7 Sensore HF

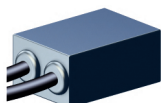
#### Componenti opzionali

Componente	Denominazione	Codice articolo
	Adattatore Bluetooth (possibile solo per variante da rete)	91906100
	Adattatore per collegamento a rete	91905700

#### Ricambi

### 4.2 Descrizione generale del funzionamento

Quando il sensore rileva un movimento all'interno del vaso in ceramica è avviato un lavaggio. Per movimento si intende in questo senso del liquido che scorre sulla ceramica quando si utilizza l'orinatoio.

Il sensore è collocato dietro la ceramica, al di sopra dell'acqua di bloccaggio del sifone. A questo proposito osservare le posizioni del sensore nel manuale di installazione separato!

ProDetect 2 è disponibile quale variante da rete con collegamento elettrico oppure quale variante a batteria.

#### Tempo di bloccaggio

Durante il lavaggio, e per un breve intervallo predefinito dopo lo stesso, il sensore non reagisce al movimento, in quanto riconosce il flusso d'acqua residuo del lavaggio ("tempo di bloccaggio"). Il tempo di bloccaggio è adattato alla durata del flusso d'acqua del lavaggio.

Per circa 30 secondi dopo la fine del tempo di bloccaggio, il sensore lavora con sensibilità ridotta per evitare attivazioni inutili dovute a quantità minime di flussi d'acqua residui del lavaggio. Durante tale lasso di tempo per l'attivazione è richiesto un maggior flusso di urina.

### 4.3 Unità di comando

Il comando avviene per mezzo di una tastiera a membrana con 2 tasti e un diodo luminoso quale segnale ottico.

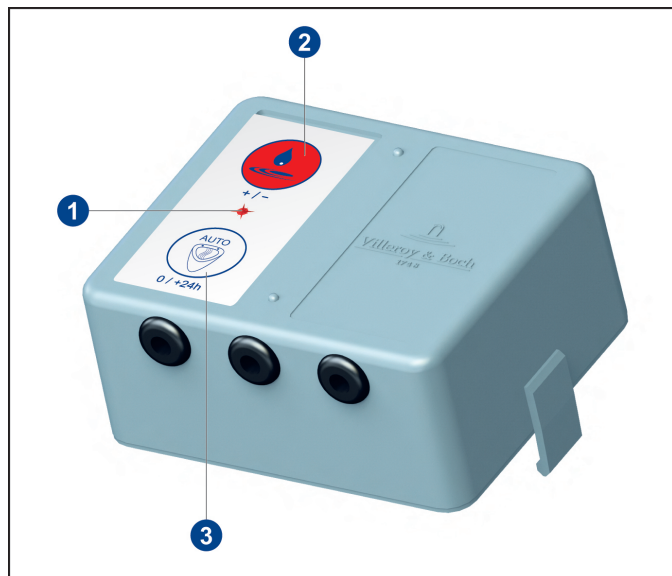

- 1 Diodo luminoso
- 2 Tasto Volume di sciacquo
- 3 Tasto AUTO

L'unità di comando è dotata di 3 cavi di collegamento.

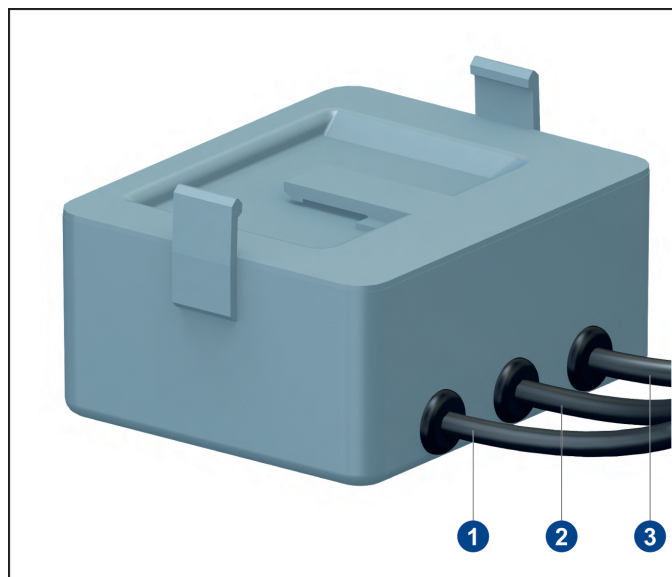

- 1 Collegamento del modulo sensore
- 2 Collegamento della valvola elettromagnetica
- 3 Collegamento dell'alimentazione di tensione

### 4.4 Unità sensore

L'unità sensore è collegata all'unità di comando tramite un cavo. L'unità sensore è montata sulla ceramica in un punto definito nella zona dell'ingresso sifone.

Per garantire un funzionamento ottimale del sensore la posizione di montaggio è differente a seconda dell'orinatoio installato. A questo proposito osservare le posizioni del sensore nel manuale di installazione separato!

#### 4.5 Adattatore Bluetooth (opzionale)



*Nota!*

Variante da rete

L'adattatore Bluetooth può essere utilizzato soltanto per il funzionamento da rete.

L'adattatore Bluetooth consente la comunicazione wireless tra la centralina dell'orinatoio e un dispositivo compatibile che supporti il Bluetooth (tablet, smartphone). Tramite app è quindi possibile modificare le impostazioni e leggere i dati diagnostici e statistici.

L'adattatore Bluetooth è inserito tra l'unità di comando e l'alimentazione elettrica.

Requisiti minimi dei dispositivi Bluetooth:

- IOS 8
- Android 4.3

## 5 Uso

### 5.1 Panoramica - Concetto d'uso dell'unità di comando

LED Conferma	premere il tasto superiore	Modalità	Azione per richiamare la modalità	l'evento	LED Conferma
immediatamente ↓ 1 lampeggio	↓	Volume di sciacquo	premere brevemente il tasto superiore	0,8 litri 2,0 litri 3,0 litri 4,0 litri	1 lampeggio 2 lampeggi 3 lampeggi 4 lampeggi
5 s ↓ 1 lampeggio	↓	Sensibilità di base	Premere il tasto superiore per 5 s	basso normale	1 lampeggio 2 lampeggi
10 s ↓ 1 lampeggio	↓	Algoritmo sensibilità / Durata d'uso	Premere il tasto superiore per 10 s	Livello 1 / 9 s Livello 2 / 7 s Livello 3 / 5 s	1 lampeggio 2 lampeggi 3 lampeggi
15 s ↓ 1 lampeggio	↓	Statistica	Premere il tasto superiore per 15 s	ON → 0 - > 250 utilizzi terminato	accesso per 2 s 1-11 lampeggi accesso per 2 s
20 s ↓ 1 lampeggio	↓	Durata d'uso livello 4	Premere il tasto superiore per 20 s	ON OFF	accesso per 2 s Premere il tasto per 10 s = livello 1

LED Conferma	premere il tasto inferiore	Modalità	Azione per richiamare la modalità	l'evento	LED Conferma
immediatamente ↓ 1 lampeggio	↓	Lavaggio igienico	premere brevemente il tasto inferiore	ON OFF	accesso per 2 s 1 lampeggio breve
5 s ↓ 1 lampeggio	↓				
10 s ↓ 1 lampeggio	↓	Modalità ibrida  Intervallo con modalità ibrida attiva	Premere il tasto inferiore per 10 s	Accensione Spegnimento  1 h / 1,0 litri 3 h / 1,2 litri 6 h / 1,5 litri 12 h / 1,5 litri 24 h / 2,0 litri 48 h / 3,0 litri	accesso per 2 s 2 lampeggi  1 lampeggio 2 lampeggi 3 lampeggi 4 lampeggi 5 lampeggi 6 lampeggi
15 s ↓ 1 lampeggio	↓	Modalità diagnostica	Premere il tasto inferiore per 15 s	ACCENSIONE Check valvola elettromagnetica / batteria / sensore OK NOK Pausa cambio check terminata	accesso per 2 s accesso per 3 s 3 lampeggi brevi accesso per 1 s 2 x accesso per 2 s
20 s ↓ 1 lampeggio	↓	Impostazioni di fabbrica	Premere il tasto inferiore per 20 s	attivato  Volume di sciacquo: 2 litri Lavaggio igienico: ON Modalità stadio: OFF Sensibilità di base: normale Durata di utilizzo: Livello 3 / 5 s Modalità ibrida: OFF	accesso per 2 s

LED Conferma	Premere entrambi i tasti	Modalità	Azione per richiamare la modalità	l'evento	LED Conferma
immediatamente ↓ 1 lampeggio	↓				
5 s ↓ 1 lampeggio	↓	Modalità stadio	Premere entrambi i tasti per 5 s	OFF ON	2 lampeggi accesso per 2 s

## 5.2 Uso tramite app (opzionale)



### Nota!

Per la comunicazione wireless con l'unità di comando via tablet o smartphone serve l'adattatore Bluetooth opzionale!

La app è scaricabile gratuitamente dall'App Store (iOS) o da Google Play Store (Android). Tra l'altro è possibile modificare le impostazioni e leggere i dati della diagnostica e statistici.

## 5.3 Impostazioni di fabbrica



### Nota!

Se l'alimentazione elettrica si interrompe, tutte le impostazioni vengono conservate.



Pressione		10 s → *	15 s → *
		20 s → *	
Rilascio			
		*	<b>2 secondi</b>

**Impostazioni di fabbrica:**

Volume di risciacquo:	2 litri
Lavaggio igienico:	ON
Modalità stadio:	ON
Sensibilità di base:	Normale
Durata d'uso:	Livello 2 / 7 s
Modalità ibrida:	OFF

### Reset impostazioni

1. Tenere premuto il tasto AUTO per 20 secondi.
  - ⇒ Il LED si accende per conferma dopo 10, 15 e 20 secondi.
2. Rilasciare il tasto AUTO.
  - ⇒ Il LED rimane acceso per 2 secondi.
  - ⇒ Vengono ripristinate le impostazioni di fabbrica.

## 5.4 Funzioni base

### 5.4.1 Volume di sciacquo

I volumi di sciacquo indicati si riferiscono a una pressione nominale di 3 bar (pressione del flusso). Per valori di pressione dell'acqua diversi, il volume di sciacquo può variare in funzione del regime di flusso dei componenti idraulici.

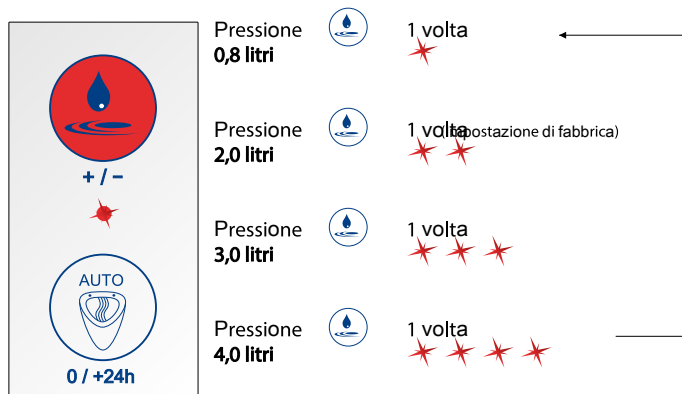

#### *Impostazione del volume di sciacquo*

Esempio

Impostare il volume di sciacquo su 3,0 litri.

1. Premere tre volte il tasto Volume di sciacquo.
  - ⇒ Il LED si accende complessivamente 3 volte.

### 5.4.2 Lavaggio igienico / lavaggio forzato

Il lavaggio automatico avviene per la prima volta 6 ore dopo l'ultimo utilizzo e successivamente ogni 24 ore. Questo lavaggio viene effettuato con il volume di sciacquo impostato al momento, per impedire un'asciugatura del sifone anti-odore.



#### *Attivazione o disattivazione del lavaggio igienico*

1. Premere il tasto AUTO.
  - ⇒ Il LED rimane acceso per 2 secondi.
  - ⇒ Il lavaggio igienico è attivato.
2. Premere il tasto AUTO.
  - ⇒ Il LED si accende brevemente.
  - ⇒ Il lavaggio igienico è disattivato.



### 5.4.3 Modalità stadio

Frequenze di utilizzo elevate vengono riconosciute autonomamente dal sistema.

Se vengono riconosciuti 5 utilizzi consecutivi a un intervallo inferiore a 60 secondi, la centralina commuta in automatico sulla modalità stadio. In questo caso gli sciacqui avvengono con cadenza di 180 secondi, indipendentemente dagli utilizzi. Se è impostato un volume di sciacquo > 0,8 l, questo è ridotto a 0,8 l.

Se durante un intervallo tra i lavaggi di 180 secondi non viene riconosciuto nessun utilizzo, il sistema torna in automatico alla modalità normale. Viene effettuato un lavaggio conclusivo con il volume d'acqua impostato.

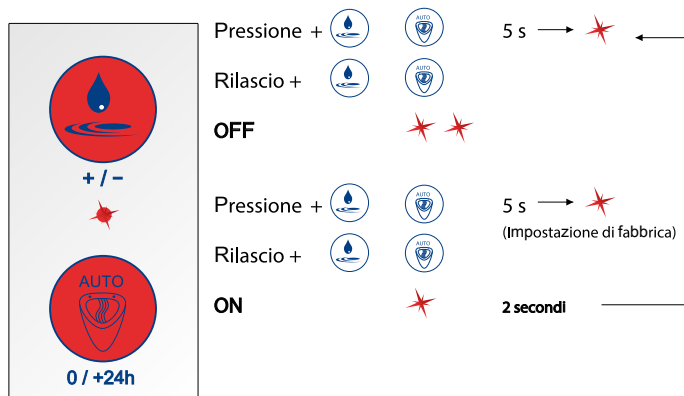

#### Attivazione o disattivazione della Modalità stadio

1. Premere entrambi i tasti per 5 secondi.
  - ⇒ Dopo 5 secondi il LED lampeggia una volta.
2. Rilasciare entrambi i tasti.
  - ⇒ Modalità stadio attivata = il LED rimane acceso per 2 secondi
  - ⇒ Modalità stadio disattivata = il LED si accende 2 volte

#### 5.4.4 Sensibilità di base



*Nota!*

Impostare la sensibilità di base necessaria per l'orinatoio utilizzato in conformità alla seguente tabella.

Denominazione	Codice articolo	Sensibilità di base
Architectura	5586	Normale
Architectura	5587	Normale
Architectura	5574	Normale
O. novo / Omnia	7527	Normale
O. novo / Omnia	7507	Bassa
O. novo / Omnia	7557	Bassa
Subway	7513	Bassa
Venticello	5504	Bassa

### Impostazione della sensibilità di base

Esistono due livelli di sensibilità di base: bassa e normale.



1. Tenere premuto per 5 secondi il tasto Volume di sciacquo.
  - ⇒ Dopo 5 secondi il LED si accende una volta.
2. Rilasciare il tasto Volume di sciacquo.
  - ⇒ Sensibilità di base bassa = il LED si accende 1 volta
  - ⇒ Sensibilità di base normale = il LED si accende 2 volte



#### Nota!

Alla consegna è preimpostata in fabbrica la sensibilità di base "Normale".

### 5.4.5 Modalità ibrida

La centralina dell'orinatoio consente di attivare una modalità risparmio acqua/modalità ibrida premendo un tasto. Se è attivata la Modalità ibrida, l'orinatoio effettua il lavaggio solo a intervalli di tempo fissi.

I lavaggi intervallati vengono effettuati soltanto se nell'arco dell'intervallo vengono riconosciuti degli utilizzi.

Se al momento di un lavaggio programmato viene riconosciuto un utilizzo, il lavaggio viene effettuato appena dopo l'utilizzo.



Con modalità ibrida attiva:  
2,0 litri/ 3 bar  
**Intervallo 24 h / volume di sciacquo 2,0 litri**  
(Stadio di preimpostazione alla prima attivazione)

#### Attivazione e disattivare modalità di risparmio acqua/ibrida

1. Tenere premuto il tasto AUTO per 10 secondi.
  - ⇒ Dopo 10 secondi il LED si accende una volta.
2. Rilasciare il tasto AUTO.
  - ⇒ Modalità ibrida attivata = il LED rimane acceso per 2 secondi
  - ⇒ Modalità ibrida disattivata = il LED si accende 2 volte

### Modalità ibrida (intervallo)

Gli intervalli di lavaggio possono essere impostati tra 1 ora e 48 ore in 6 livelli definiti. A ciascun intervallo di lavaggio è attribuito un volume di sciacquo.

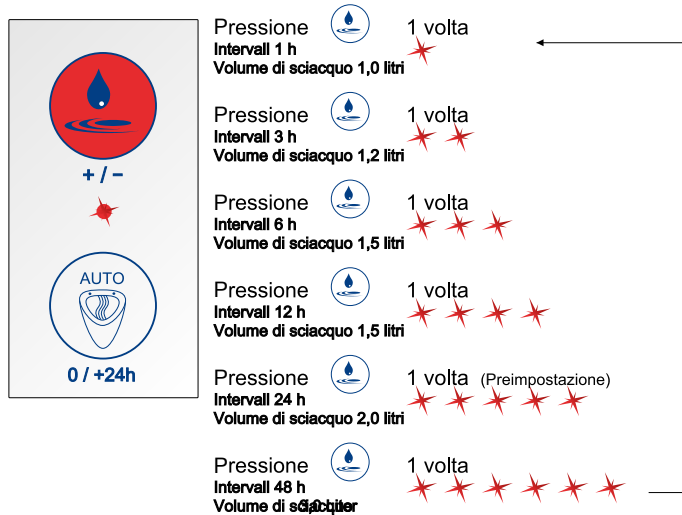

### Impostazione degli intervalli di lavaggio

Esempio

Impostazione dell'intervallo di lavaggio su 12 ore.

1. A modalità ibrida attivata premere 4 volte il tasto Volume di sciacquo.  
⇒ Il LED si accende complessivamente 4 volte.

## 5.4.6 Troppopieno di sicurezza

Il sistema è dotato di un troppopieno di sicurezza.

Non appena il liquido nel vaso dell'orinatoio supera l'altezza del sensore, quest'ultimo va automaticamente in modalità bloccaggio impedendo ulteriori lavaggi.

Dopo la rimozione dell'intasamento, il sistema torna automaticamente alla modalità normale.

## 5.5 Funzioni di servizio

### 5.5.1 Diagnostica e statistica utenti

#### Modalità diagnostica

Il sistema consente la verifica del funzionamento dei seguenti parametri nella sequenza illustrata (modalità diagnostica):

- Funzionalità della valvola elettromagnetica
- Stato dell'alimentazione elettrica
- Funzionalità del sensore

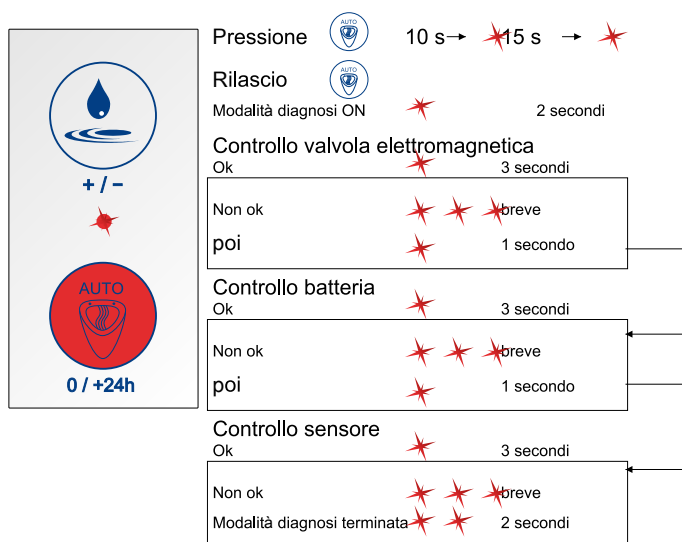

#### Attivazione della modalità diagnostica

1. Tenere premuto il tasto AUTO per 15 secondi.
  - ⇒ Il LED si accende per conferma dopo 10 e 15 secondi.
2. Rilasciare il tasto AUTO.
  - ⇒ Il LED rimane acceso per 2 secondi.
  - ⇒ La modalità diagnostica è attivata e viene effettuata la diagnosi.

#### Statistiche utenti

La statistica utenti indica la frequenza d'uso giornaliera degli ultimi 30 giorni.



### Attivazione della statistica utenti

1. Tenere premuto per 15 secondi il tasto Volume di sciacquo.  
⇒ Il LED si accende per conferma dopo 5, 10 e 15 secondi.
2. Rilasciare il tasto Volume di sciacquo.  
⇒ Il LED rimane acceso per 2 secondi.  
⇒ La statistica utenti è attivata ed è possibile leggere gli utilizzi al giorno.

### 5.5.2 Funzioni di monitoraggio

- Chiusura valvola alla messa in funzione
- Chiusura valvola in caso di sottotensione e di interruzione della tensione
- Segnalazione di sottotensione (indicazione di sostituzione batteria) tramite accensione dei LED della centralina

## 6 Manutenzione e cura

### 6.1 Sostituzione della batteria

L'imminente sostituzione della batteria è segnalata dall'accensione dei LED dell'unità di comando.

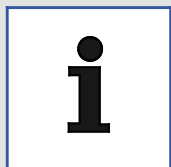

**Nota!**

ProDetect 2 è azionato da due batterie alcaline standard di tipo 1,5 V AA / LR6 (reperibili in commercio).



**Cautela!**

Pericolo per l'ambiente da errata manipolazione di materiali dannosi per l'ambiente!

Una manipolazione errata di materiali pericolosi per l'ambiente, in particolare uno smaltimento non corretto, possono causare ingenti danni ambientali.

Smaltire correttamente le batterie. Non smaltire mai le batterie esauste tramite i rifiuti domestici! Attenersi alle vigenti direttive locali.

#### *Sostituzione della batteria*

1. Estrarre l'unità di comando e l'unità batterie dall'orinatoio attraverso il pozzetto di revisione.
2. Separare l'unità di comando e l'unità batterie.
3. Staccare il cavo di collegamento tra l'unità di comando e l'unità batterie (cavo con segno bianco).
4. Aprire il coperchio dell'unità batterie facendolo scorrere.
5. Estrarre il portabatterie.
6. Sostituire le batterie.
7. Inserire il portabatterie nell'unità batterie.
8. Chiudere il coperchio dell'unità batterie facendolo scorrere.
9. Collegare l'unità batterie con l'unità di comando facendo scattare il nasetto di arresto.
10. Ricollegare l'unità batterie e l'unità di comando con il cavo.
11. Inserire l'unità batterie e l'unità di comando nell'orinatoio attraverso il pozzetto di revisione.
12. Fissare l'unità batterie e l'unità di comando al sifone dell'orinatoio facendo scattare la staffa di fissaggio.

### 6.2 Guarnizione a filtro



**Nota!**

Per la pulizia della guarnizione a filtro è necessario smontare l'orinatoio e parti dell'impianto di lavaggio. Eseguire i passaggi descritti nelle istruzioni di installazione separate invertendo la sequenza delle operazioni.

Smontare e pulire la guarnizione a filtro regolarmente, a seconda del grado di sporco dell'acqua.

La guarnizione a filtro si trova nel corpo della valvola elettromagnetica nell'alimentazione del tubo dell'acqua.

Al montaggio della guarnizione a filtro occorre prestare attenzione che questa sia montata nella valvola elettromagnetica in posizione corretta (vedere anche le istruzioni di installazione separate).



## 7 Risoluzione del problema

Errore	Possibile causa	Risoluzione del problema
L'orinatoio non lava	Alimentazione elettrica assente	<ul style="list-style-type: none"> <li>Assicurarsi che il vano batterie / l'alimentatore siano collegati alla centralina.</li> <li>Verificare il collegamento tra alimentatore e presa elettrica domestica.</li> <li>Controllare il collegamento del cavo.</li> <li>Verificare le batterie (modalità diagnostica, <a href="#">vedi "Diagnostica e statistica utenti", pagina 120</a>).</li> <li>Controllare le batterie (modalità diagnostica, vedere istruzioni per l'uso separate).</li> </ul>
	Alimentazione acqua assente	<ul style="list-style-type: none"> <li>Aprire il rubinetto di arresto della condotta di alimentazione dell'acqua.</li> <li>Assicurarsi che la valvola elettromagnetica sia collegata alla centralina.</li> <li>Verificare il funzionamento della valvola elettromagnetica (modalità diagnostica, <a href="#">vedi "Diagnostica e statistica utenti", pagina 120</a> oppure verifica tramite app).</li> <li>Controllare il funzionamento della valvola elettromagnetica (modalità diagnostica, vedere le istruzioni per l'uso separate oppure verifica tramite app).</li> </ul>
	Durata di utilizzo minima impostata in modo non corretto	<ul style="list-style-type: none"> <li>Affinché il lavaggio venga eseguito deve essere stato riconosciuto un movimento da flusso di liquido. La durata del riconoscimento movimento è impostabile (durata di utilizzo minima da 3 a 9 secondi). Verificare la durata di utilizzo minima impostata.</li> <li>Per circa 30 secondi dopo un lavaggio il sensore lavora inoltre con sensibilità ridotta in modo da evitare avvii a vuoto dovuti a minime quantità di flusso residuo dell'acqua di lavaggio. Durante tale intervallo aumenta automaticamente di circa 2 secondi anche la durata di utilizzo minima impostata.</li> </ul>
	Sistema di lavaggio in modalità errata	<ul style="list-style-type: none"> <li>Assicurarsi che la modalità ibrida sia disattivata. Se la modalità ibrida è attivata, il sistema lava solo a determinati intervalli di tempo fissi.</li> </ul>

Errore	Possibile causa	Risoluzione del problema
	Modulo sensore non funzionante	<ul style="list-style-type: none"> <li>• Verificare la posizione del sensore utilizzata per il rispettivo orinatoio in base al manuale di installazione separato.</li> <li>• Verificare la corretta posizione del sensore. Il sensore deve essere incollato alla ceramica in direzione della freccia. L'etichetta del prodotto deve essere leggibile!</li> <li>• Verificare il funzionamento del modulo sensore (modalità diagnostica, vedere le istruzioni per l'uso separate oppure verifica via app).</li> <li>• Controllare la corretta impostazione della sensibilità di base prevista per il modulo sensore per il rispettivo orinatoio (sensibilità di base, <a href="#">vedi "Sensibilità di base", pagina 116</a> o da app).</li> <li>• Verificare la corretta impostazione della sensibilità di base prevista per il modulo sensore per il presente orinatoio (sensibilità di base, vedere le istruzioni per l'uso separate o tramite app).</li> </ul>
L'orinatoio non effettua il lavaggio dopo ogni utilizzo	Sistema di lavaggio in modalità errata	<ul style="list-style-type: none"> <li>• Assicurarsi che la modalità ibrida o quella stadio siano disattivate! Se la modalità ibrida o quella stadio sono attivate, il sistema lava soltanto a determinati intervalli di tempo fissi.</li> </ul>
L'orinatoio non smette di lavare	La valvola elettromagnetica non lavora correttamente	<ul style="list-style-type: none"> <li>• Assicurarsi che la condotta dell'acqua collegata venga aperta solamente dopo che la centralina dell'orinatoio è stata messa in funzione per almeno 30 secondi (realizzare il collegamento della tensione).</li> <li>• Assicurarsi che la valvola elettromagnetica sia collegata alla centralina.</li> <li>• Controllare il collegamento del cavo.</li> <li>• Controllare il funzionamento della valvola elettromagnetica (modalità diagnostica, vedere le istruzioni per l'uso separate oppure verifica tramite app).</li> <li>• Assicurarsi che la valvola elettromagnetica sia montata nella condotta dell'acqua nella direzione di flusso corretta (marcatore sul corpo valvola).</li> </ul>

Errore	Possibile causa	Risoluzione del problema
Si accerta una fuoriuscita d'acqua	Tubo flessibile anermetico	<ul style="list-style-type: none"> <li>• Accertarsi che il bocchettone di raccordo sia sufficientemente avvitato nell'attacco dell'acqua e sigillato.</li> <li>• Verificare che le guarnizioni e la guarnizione a filtro all'entrata e all'uscita della valvola elettromagnetica siano applicate in posizione corretta.</li> <li>• Controllare che i due dadi a risvolto all'entrata e all'uscita della valvola elettromagnetica siano serrati in maniera corretta e adeguata.</li> <li>• Assicurarsi che i collegamenti dei tubi flessibili siano sufficientemente avvitati nel bocchettone di raccordo.</li> <li>• Accertarsi che l'anello di tenuta del bocchettone di raccordo sia correttamente montato.</li> </ul>

## Impressum

### Villeroy & Boch AG

Saaruferstraße

66693 Mettlach

Duitsland

Telefoon: +49 (0) 68 64 / 8 10

E-mail: [information@villeroy-boch.com](mailto:information@villeroy-boch.com)

[www.villeroy-boch.com](http://www.villeroy-boch.com)

*Het downloaden en gebruiken van afbeeldingen van onze websites is zonder schriftelijke toestemming van Villeroy & Boch AG niet toegestaan.*

### Copyright

Villeroy & Boch AG

### Aansprakelijkheid

De inhoud van onze websites wordt met de grootst mogelijke zorgvuldigheid samengesteld. Wij kunnen echter niet garant staan voor de juistheid, volledigheid en actualiteit van de inhoud. Villeroy & Boch AG is voor de eigen inhoud, die zij ter beschikking stelt voor gebruik, verantwoordelijk overeenkomstig de algemene wetgeving. Deze eigen inhoud is te onderscheiden van kruisverwijzingen ("links") naar de door andere aanbieders samengestelde inhoud. Indien wij vernemen dat de gekoppelde inhoud een civiel- of strafrechtelijke aansprakelijkheid oproept, zullen wij deze links verwijderen.



Het Bluetooth® woordmerk en logo's zijn gedeponeerde handelsmerken waarvan de rechten eigendom zijn van Bluetooth SIG. Elk gebruik door Villeroy & Boch gebeurt onder licentie.

Andere handelsmerken en merknamen behoren aan hun respectieve eigenaars.

## Inhoudsopgave

1	Algemene informatie.....	128
1.1	Gebruikte weergave	128
1.2	Doelgroepen	129
1.3	Garantie	129
2	Veiligheid.....	131
2.1	Beoogd gebruik	131
2.2	Redelijkerwijs te voorzien onbedoeld gebruik	131
2.3	Algemene veiligheidsinstructies	131
3	Technische gegevens.....	132
4	Productomschrijving.....	133
4.1	Overzicht van de onderdelen	133
4.2	Algemene functiebeschrijving	133
4.3	Stuureenheid	134
4.4	Sensoreenheid	134
4.5	Bluetooth-adapter (optioneel)	135
5	Bediening.....	136
5.1	Overzicht - Bedieningsconcept van de stuureenheid	136
5.2	Bediening via de app (optioneel)	137
5.3	Fabrieksinstellingen	137
5.4	Basisfuncties	138
5.4.1	Spoelvolumen.....	138
5.4.2	Hygiënische spoeling/Geforceerde spoeling.....	139
5.4.3	Stadionmodus.....	140
5.4.4	Basisgevoeligheid.....	141
5.4.5	Hybride modus.....	143
5.4.6	Overloopbeveiliging.....	145
5.5	Servicefuncties	145
5.5.1	Diagnose & Gebruiksstatistieken.....	145
5.5.2	Controlefuncties.....	146
6	Service en onderhoud.....	147
6.1	Batterijen vervangen	147
6.2	Zeefdichting	148
7	Probleemoplossing.....	149

## 1 Algemene informatie

### 1.1 Gebruikte weergave

#### *Veiligheidsinstructies*



#### *Waarschuwing!*

Waarschuwing voor potentieel gevaar.  
Ernstig of dodelijk letsel mogelijk.



#### *Voorzichtig!*

Waarschuwing voor potentieel gevaarlijke situaties.  
Licht lichamelijk letsel of materiële schade mogelijk.



#### *Opmerking!*

Andere nuttige informatie voor toepassingsinstructies.

#### *Uitvoeringsinstructies*

Uit te voeren stappen worden als genummerde punten weergegeven. De volgorde van de stappen dient te worden nageleefd.

*Voorbeeld:*

1. Uitvoeringsstap
2. Uitvoeringsstap

Resultaten van een uitvoeringsinstructie worden als volgt weergegeven:

*Voorbeeld:*

- ⇒ Pijl
- ⇒ Pijl

#### *Opsommingen*

Opsommingen zonder verplichte volgorde worden met opsommingspunten weergegeven.

*Voorbeeld:*

- Punt 1
- Punt 2

## 1.2 Doelgroepen

Onder de doelgroep van deze handleiding vallen installateurs, elektriciens en gebruikers van het product.

### *Elektriciens:*



Deze vakmensen zijn op basis van hun technische opleiding, kennis en ervaring, evenals kennis van de relevante normen en voorschriften, in staat om werkzaamheden aan elektrische apparatuur te verrichten en potentiële risico's zelfstandig te herkennen en te voorkomen. De elektriciens zijn opgeleid voor de specifieke gebruikslocatie waarop zij werkzaam zijn en kennen de relevante normen en voorschriften.

### *Installateurs:*



Deze vakmensen voeren met autorisatie van de gebruiker werkzaamheden uit, waarvoor ze door het volgen van een beroepsopleiding of een vergelijkbare commerciële opleiding over de noodzakelijke kennis beschikken om deze klussen professioneel en correct, evenals veilig en zonder risico's, uit te kunnen voeren. Hun werk valt onder de instructie, controle en verantwoording van geschoold toezichhoudend personeel/technisch personeel, dat door de gebruikers is aangewezen.

### *Gebruikers:*



De gebruikers zijn door de aankoop, het lezen en begrijpen van de handleiding bevoegd om het product overeenkomstig de handleiding te gebruiken.

Dit apparaat kan door kinderen vanaf 8 jaar en personen met beperkte fysieke, sensorische of mentale capaciteiten of een gebrek aan ervaring en/of kennis worden gebruikt, mits zij onder toezicht staan of werden geïnstrueerd over het veilige gebruik ervan en de gevaren die hiermee samenhangen, hebben begrepen. Kinderen mogen niet met het apparaat spelen.

## 1.3 Garantie

Villeroy & Boch is niet aansprakelijk voor storingen en beschadigingen door onjuiste montage of demontage na de installatie. Gebruik alleen originele onderdelen van Villeroy & Boch. De garantie is beperkt tot de reparatie of vervanging van de door Villeroy & Boch geleverde producten en is alleen van toepassing als het product is geïnstalleerd en onderhouden in overeenstemming met onze installatie- en onderhoudsinstructies. De garantie vervalt in de volgende gevallen:

- Indien boringen/installaties door externe leveranciers worden uitgevoerd.
- Indien boringen/wijzigingen niet volgens de bij het product horende installatievoorschriften worden uitgevoerd.
- Als er onderdelen worden geïnstalleerd die geen deel uitmaken van de leveringsomvang/het onderdelenassortiment van het product.
- Als er originele onderdelen worden geïnstalleerd die eerder werden veranderd/omgebouwd en derhalve niet meer overeenkomen met de oorspronkelijke staat.

Vervolgschade, alsook installatie- en demontagekosten vallen niet onder de garantie.

Elke garantieaanspraak is in de volgende gevallen uitgesloten:

- Schade of verlies door overmacht zoals brand, aardbeving, overstroming, storm, milieuvervuiling, gasschade (zwavelwaterstofgas), zoutschade en spanningsschommelingen.
- Schade of verlies als gevolg van ongeschikt gebruik, verkeerd gebruik, het niet navolgen van de gebruiksaanwijzing en wijziging of vernietiging van het product.
- Schade of verlies als gevolg van de waterkwaliteit in het gebied waar het product wordt gebruikt, alsmede door watervlekken, afzettingen of vreemde voorwerpen in het watersysteem.
- Schade of verlies door gevaarlijke omgeving, vreemde invloeden, dieren of insecten, bevriezing van het product.
- Schade of verlies door een ongeschikte stroomvoorziening (spanning, frequentie) en elektromagnetische golven die buiten het product worden opgewekt (bijv. door hoogspanningsleidingen of naburige apparatuur).

- 
- Schade of verlies door vermogensverlies van de batterijen.
  - Schade of verlies door slijtage (bijv. van aftapkraan, filter, O-ring of afdichting).



## 2 Veiligheid

### 2.1 Beoogd gebruik

Gebruik ProDetect 2 uitsluitend met schoon water. Vuildeeltjes in het water kunnen zorgen voor verstopping in het magneetventiel en de zeefdichting. De maximaal toegestane leidingdruk mag niet hoger zijn dan 4 bar.

Gebruik ProDetect 2 alleen in combinatie met de volgende urinoirs:

- Architectura 5586/5587/5574
- Subway 7513
- O.novo/Omnia 7507/7557/7527
- Venticello 5504

Onder het beoogde gebruik vallen ook:

- het naleven van alle instructies in deze gebruikershandleiding
- het naleven van alle instructies in deze installatiehandleiding
- het uitvoeren van de inspectie- en onderhoudswerkzaamheden
- het uitsluitend gebruiken van originele onderdelen

### 2.2 Redelijkerwijs te voorzien onbedoeld gebruik

Elke andere vorm van gebruik dan het onder "beoogd gebruik" vastgelegde of hieraan voorbijgaande gebruik geldt als onbedoeld!

Voor schade die voortkomt uit onbedoeld gebruik draagt de exploitant de volledige verantwoordelijkheid; de fabrikant is op geen enkele wijze aansprakelijk.

### 2.3 Algemene veiligheidsinstructies



#### ***Waarschuwing!***

Gevaar voor elektrische schok door aanraking van stroomvoerende onderdelen!

Ernstig letsel en zelfs de dood kunnen het gevolg zijn.

In het geval van een netwerkvariant de netaansluiting uitsluitend door een elektricien laten uitvoeren.

De netstekker niet met natte handen inpluggen of verwijderen.

Ervoor zorgen dat tijdens de werkzaamheden de leiding niet onder stroom staat en beveiligd is tegen opnieuw inschakelen.



#### ***Voorzichtig!***

Gevaar voor het milieu door onjuiste omgang met milieuverontreinigende stoffen!

Bij een onjuiste omgang met milieuverontreinigende stoffen, in het bijzonder bij onjuiste verwijdering, kan aanzienlijke schade aan het milieu ontstaan.

Batterijen op vakkundige wijze verwijderen. Gebruikte batterijen horen niet bij het gewone huisvuil!

De ter plaatse geldende voorschriften naleven.



**Voorzichtig!**

Gevaar voor het milieu door onjuiste omgang met milieuverontreinigende stoffen!

Bij een onjuiste omgang met milieuverontreinigende stoffen, in het bijzonder bij onjuiste verwijdering, kan aanzienlijke schade aan het milieu ontstaan.

Elektronische apparaten recycleren of vakkundig verwijderen. Elektronische apparaten horen niet bij het gewone huisvuil!

De ter plaatse geldende voorschriften naleven.

### 3 Technische gegevens

Sensorfunctie	Herkennen van de urinestraal in de keramiek	
Sensorprincipe	HF-sensor 5,8 GHz	
Voedingsspanning (varianten)	Geschakelde voeding <ul style="list-style-type: none"> <li>• primair: 100-240 V, +/- 10%, 50 - 60 Hz</li> <li>• secundair: 12V DC, 1A</li> </ul>	
	Batterijen 6 x 1,5 V alkaline (type AA/LR6)	
Levensduur batterijen	ca. 3 jaar/200.000 spoelingen	
Bedieningselementen	2 toetsen	
Aanduidingselementen	1 LED	
Interface	Digitale gegevensinterface geïntegreerd in voedingskabel voor verbinding van een Bluetooth-adapter	Diagnose, instellingsfuncties met een smartphone/tablet
Instellingsfuncties (fabrieksinstelling vet):	Spoelvolumen 0,8 / 2 / 3 / 4 l (bij 3 bar)	Gedetailleerde instellingen via app (optioneel)
	Hygiënische spoeling aan / uit	
	Stadionmodus aan / uit	Ook via de app
	Basisgevoeligheid laag / normaal	
	Minimale gebruiksduur 9 / 7 / 5 / 3 s	
	Hybride modus aan / uit evenals intervallen 1 / 3 / 6 / 12 / 24 / 48 u	
	Fabrieksinstellingen terugzetten	
Reinigings-/blokkeermodus (aan/uit)	Alleen via de app	
Beschermingsgraad van de elektronica	IP 64	Stofdicht, bescherming tegen spatwater uit alle richtingen

## 4 Productomschrijving

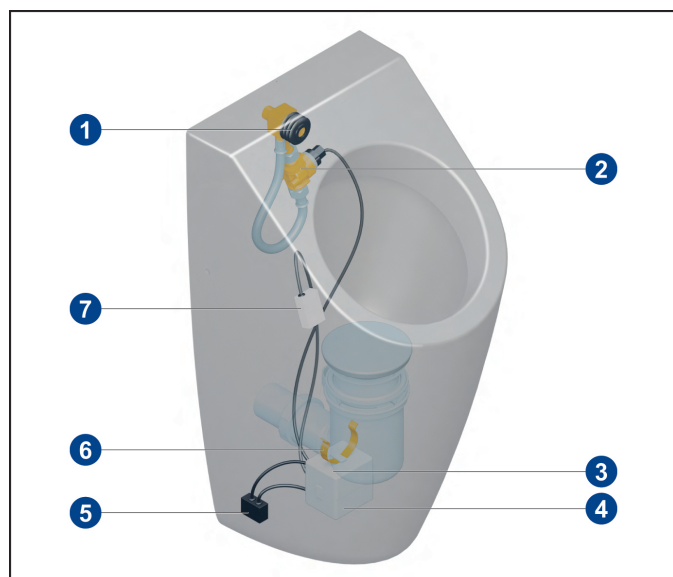

### 4.1 Overzicht van de onderdelen



#### Standaardpakket

- 1 Afdichtingsrubber
- 2 Slang/watertraject incl. magneetventiel
- 3 Voedingsspanning
- 4 Stuureenheid
- 5 Bluetooth-adapter (optioneel)
- 6 Klembeugel
- 7 HF-sensor

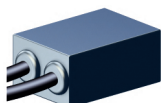
#### Optionele onderdelen

Onderdeel	Omschrijving	Artikelnummer
	Bluetooth-adapter (alleen mogelijk bij netwerkvariant)	91906100
	Adapter voor netaansluiting	91905700

#### Reserveonderdelen

### 4.2 Algemene functiebeschrijving

Zodra de sensor beweging waarneemt binnen het keramische urinoir, vindt een spoeling plaats. Een beweging wordt bij gebruik van het urinoir tot stand gebracht door over de keramiek stromende vloeistof.

De sensor wordt achter de keramiek boven het waterslot van de sifon geplaatst. Let hiervoor op de sensorposities in de afzonderlijke installatiehandleiding!

ProDetect 2 is verkrijgbaar als netwerkvariant met een elektromechanische aansluiting of als batterijvariant.

#### Blokkeertijd

Tijdens de spoeling en gedurende een korte, vastgestelde tijd na de spoeling reageert de sensor niet op beweging, omdat de sensor het stromende en nastromende spoelwater herkent ("blokkeertijd"). De blokkeertijd is aangepast aan de nastroomduur van het spoelwater.

Ca. 30 seconden na het einde van de blokkeertijd werkt de sensor met een lagere gevoeligheid om te voorkomen dat er onnodig gespoeld wordt door de aanwezigheid van een beetje nastromend spoelwater. Gedurende deze tijd is een grotere hoeveelheid urine nodig om de spoeling te activeren.

### 4.3 Stuur eenheid

De bediening vindt plaats via een folietoetsenbord met 2 toetsen en een lichtdiode als optisch signaal.



- 1 Lichtdiode
- 2 Toets Spoelvolume
- 3 Toets AUTO

De stuur eenheid beschikt over 3 aansluitkabels.

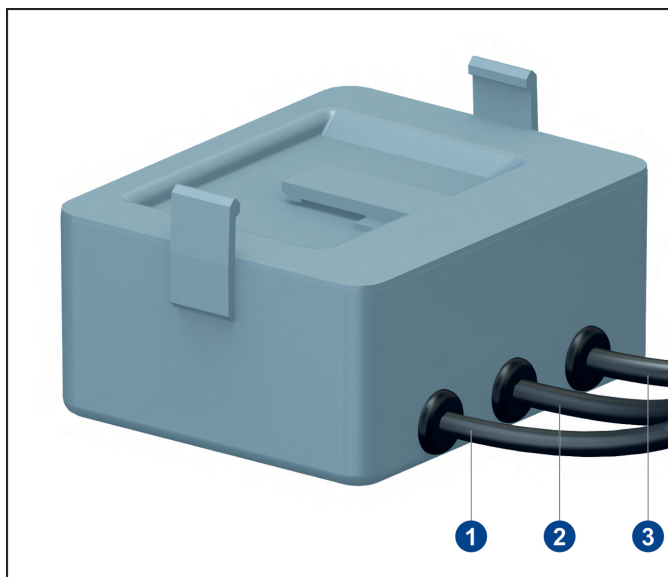

- 1 Aansluiting van de sensormodule
- 2 Aansluiting van het magneetventiel
- 3 Aansluiting van de voedingsspanning

### 4.4 Sensoreenheid

De sensoreenheid wordt via een kabel aangesloten op de stuur eenheid. De sensoreenheid wordt aan de keramiek op een vastgestelde plek bij de ingang van de sifon bevestigd.

Om een optimale sensorwerking te garanderen, is de montagepositie afhankelijk van het betreffende urinoir. Let hiervoor op de sensorposities in de afzonderlijke installatiehandleiding!

#### 4.5 Bluetooth-adapter (optioneel)



*Opmerking!*

Netwerkvariant

De Bluetooth adapter kan alleen gebruikt worden op netstroom.

Met de Bluetooth-adapter is draadloze communicatie mogelijk tussen de urinoirbediening en een compatibel, voor Bluetooth geschikt apparaat (tablet, smartphone). Via de app kunnen hiermee instellingen worden aangepast en diagnose- en statistische gegevens worden uitgelezen.

De Bluetooth-adapter wordt tussen de stuurseenheid en de voeding aangesloten.

Minimumvereisten voor apparaten met Bluetooth:

- IOS 8
- Android 4.3

## 5 Bediening

### 5.1 Overzicht - Bedieningsconcept van de stuureenheid

LED-bevestiging	op de bovenste toets drukken	Standen	actie voor het oproepen van de standen	te bereiken	LED-bevestiging
onmiddellijk	1 x knipperen	Spoelvolumen	kort op de bovenste toets drukken	0,8 liter 2,0 liter 3,0 liter 4,0 liter	1 x knipperen 2 x knipperen 3 x knipperen 4 x knipperen
5 s	1 x knipperen	Basisgevoeligheid	5 s op de bovenste toets drukken	laag normaal	1 x knipperen 2 x knipperen
10 s	1 x knipperen	Gevoeligheidsalgoritme/ Gebruiksduur	10 s op de bovenste toets drukken	Stand 1 / 9 s Stand 2 / 7 s Stand 3 / 5 s	1 x knipperen 2 x knipperen 3 x knipperen
15 s	1 x knipperen	Statistiek	15 s op de bovenste toets drukken	AAN → -> 0 -> 250 gebruikscyclus beëindigd	2 s oplichten 1-11 x knipperen 2 s oplichten
20 s	1 x knipperen	Gebruiksduur stand 4	20 s op de bovenste toets drukken	AAN UIT	2 s oplichten Toets 10 s indrukken = stand 1

LED-bevestiging	op de onderste toets drukken	Standen	actie voor het oproepen van de standen	te bereiken	LED-bevestiging
onmiddellijk	1 x knipperen	Hygiënische spoeling	kort op de onderste toets drukken	AAN UIT	2 s oplichten 1 x kort knipperen
5 s	1 x knipperen				
10 s	1 x knipperen	Hybride modus	10 s op de onderste toets drukken	AAN UIT	2 s oplichten 2 x knipperen
		Interval bij actieve hybride modus		1 u / 1,0 liter 3 u / 1,2 liter 6 u / 1,5 liter 12 u / 1,5 liter 24 u / 2,0 liter 48 u / 3,0 liter	1 x knipperen 2 x knipperen 3 x knipperen 4 x knipperen 5 x knipperen 6 x knipperen
15 s	1 x knipperen	Diagnosemodus	15 s op de onderste toets drukken	AAN Magneetventiel- / Batterij- / Sensorcontrole OK NOK Controlewisselpauze beëindigd	2 s oplichten 3 s oplichten 3 x knipperen kort 1 s oplichten 2 x 2 s knipperen
20 s	1 x knipperen	Fabrieksinstellingen	20 s op de onderste toets drukken	geactiveerd	2 s branden
				Spoelvolumen: 2 liter Hygiënische spoeling: AAN Stadionmodus: UIT Basisgev.: normaal Gebruiks.: Stand 3 / 5 s Hybride modus: UIT	

LED-bevestiging	op beide toetsen drukken	Standen	actie voor het oproepen van de standen	te bereiken	LED-bevestiging
onmiddellijk	1 x knipperen				
5 s	1 x knipperen	Stadionmodus	5 s op beide toetsen drukken	UIT AAN	2 x knipperen 2 s oplichten

## 5.2 Bediening via de app (optioneel)



### Opmerking!

Voor draadloze communicatie met de stureenheid via de tablet of smartphone is de optionele Bluetooth-adapter nodig!

De app is gratis te downloaden in de App Store (iOS) of Google Play Store (Android).



Hiermee kunnen onder andere instellingen worden aangepast en diagnose- en statistische gegevens worden uitgelezen.

## 5.3 Fabrieksinstellingen

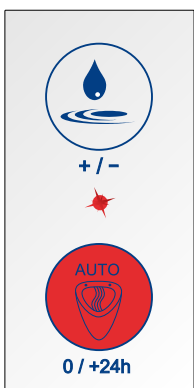

### Opmerking!

Als de stroomvoorziening wordt onderbroken, blijven alle instellingen behouden.

	Drukken		10 s → * 15 s → *
			20 s → *
	Loslaten		
		*	<b>2 seconden</b>
	<b>Fabrieksinstellingen:</b>		
	Spoelvolumen:		2 liter
	Hygiënische spoeling:		AAN
	Stadionmodus:		AAN
	Basisgevoeligheid:		Normaal
	Gebruiksduur:		Niveau 2 / 7 s
	Hybride modus:		UIT

### Instellingen terugzetten

- Toets AUTO 20 seconden lang indrukken.
  - ⇒ Het LED-lampje brandt ter bevestiging na 10, 15 en 20 seconden.
- Toets AUTO loslaten.
  - ⇒ Het LED-lampje brandt gedurende 2 seconden.
  - ⇒ De instellingen zijn teruggebracht naar de fabrieksinstellingen.

## 5.4 Basisfuncties

### 5.4.1 Spoelvolumen

De genoemde spoelvolumes hebben betrekking op een nominale druk van 3 bar (stroomdruk). Bij een andere waterdruk kan de spoelvolumen afwijken, afhankelijk van het doorloopgedrag van de hydraulische onderdelen.

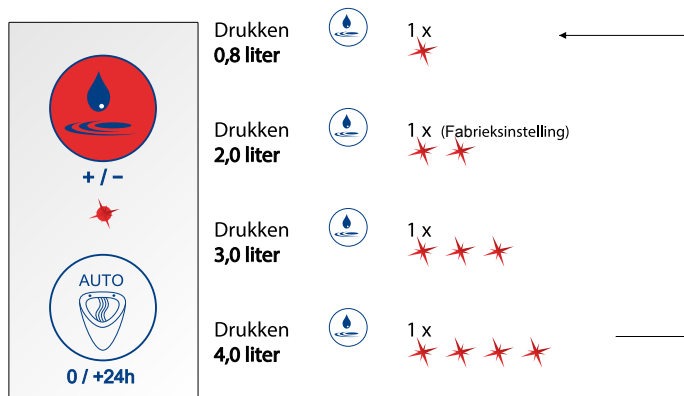

#### *Spoelvolumen instellen*

Voorbeeld

Spoelvolumen instellen op 3,0 liter.

1. Toets Spoelvolumen 3 keer indrukken.  
⇒ Het LED-lampje licht in totaal 3 keer op.



## 5.4.2 Hygiënische spoeling/Geforceerde spoeling

De automatische spoeling vindt voor het eerst plaats 6 uur na het laatste gebruik en vervolgens om de 24 uur. Dit gebeurt in elk geval met de op dat ogenblik ingestelde spoelhoeveelheid, om te voorkomen dat de geurvanger uitdroogt.

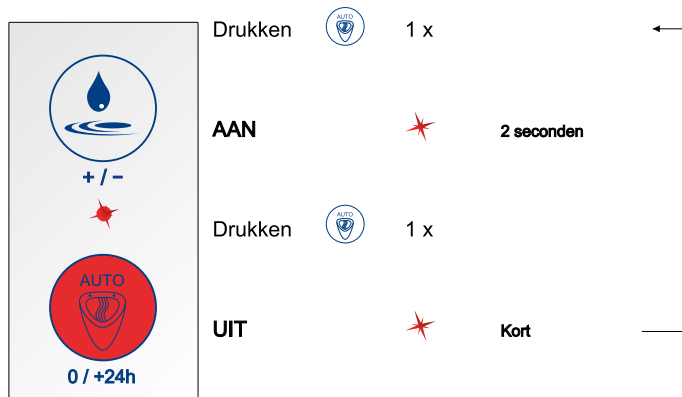

### *Hygiënische spoeling activeren resp. deactiveren.*

1. Toets AUTO indrukken.
  - ⇒ Het LED-lampje brandt gedurende 2 seconden.
  - ⇒ De Hygiënische spoeling is geactiveerd.
2. Toets AUTO indrukken.
  - ⇒ Het LED-lampje licht kort op.
  - ⇒ De Hygiënische spoeling is gedeactiveerd.

### 5.4.3 Stadionmodus

Hoge gebruiksfrequenties worden door het systeem zelf herkend.

Als er 5 opeenvolgende toepassingen worden waargenomen met daartussen telkens minder tijd dan 60 seconden, dan wordt automatisch overgeschakeld op de Stadionmodus. Spoelingen vinden hierbij plaats om de 180 seconden, ongeacht de toepassingen. Als er een spoelvolumen is ingesteld van > 0,8 l, dan wordt het spoelvolumen op 0,8 l gezet.

Worden er binnen een spoelinterval van 180 seconden geen toepassingen waargenomen, dan schakelt het systeem automatisch weer over op de normale modus. Er vindt een afsluitende spoeling plaats met het ingestelde spoelvolumen.

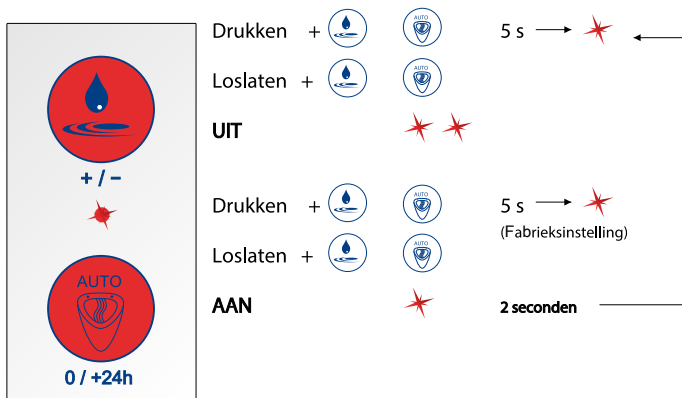

#### *Stadionmodus activeren resp. deactiveren.*

1. Beide toetsen 5 seconden lang indrukken.
  - ⇒ Het LED-lampje licht na 5 seconden eenmaal op.
2. Beide toetsen loslaten.
  - ⇒ Stadionmodus geactiveerd = het LED-lampje brandt gedurende 2 seconden
  - ⇒ Stadionmodus gedeactiveerd = het LED-lampje licht 2 maal op.

#### 5.4.4 Basisgevoeligheid



**Opmerking!**

Stel met behulp van de volgende tabel de benodigde basisgevoeligheid voor het gebruikte urinoir in.

Omschrijving	Artikelnummer	Basisgevoeligheid
Architectura	5586	Normaal
Architectura	5587	Normaal
Architectura	5574	Normaal
O. novo/Omnia	7527	Normaal
O. novo/Omnia	7507	Laag
O. novo/Omnia	7557	Laag
Subway	7513	Laag
Venticello	5504	Laag

### Basisgevoeligheid instellen

Er zijn twee basisgevoeligheidsniveaus, laag en normaal.

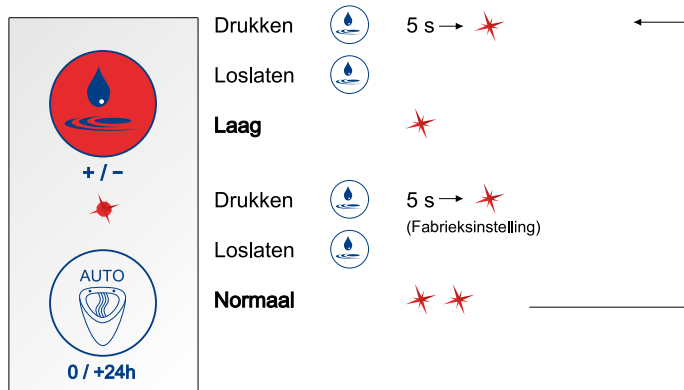

1. Toets Spoelvolume 5 seconden lang indrukken.
  - ⇒ Het LED-lampje licht na 5 seconden eenmaal op.
2. Toets Spoelvolume loslaten.
  - ⇒ Basisgevoeligheid laag = het LED-lampje licht 1 maal op
  - ⇒ Basisgevoeligheid normaal = het LED-lampje licht 2 maal op



#### Opmerking!

In de uitlever- en fabrieksinstelling is de basisgevoeligheid op "normaal" ingesteld.

### 5.4.5 Hybride modus

De urinoirbediening maakt het mogelijk om een waterbesparende/Hybride modus in te schakelen met een druk op de knop.

Als de Hybride modus wordt geactiveerd, spoelt het urinoir alleen met vaste tijdsintervallen.

De intervalspoelingen vinden alleen plaats als er binnen deze intervallen toepassingen worden waargenomen.

Wordt op het moment van een geplande spoeling een toepassing waargenomen, dan vindt de spoeling pas plaats na het betreffende gebruik.

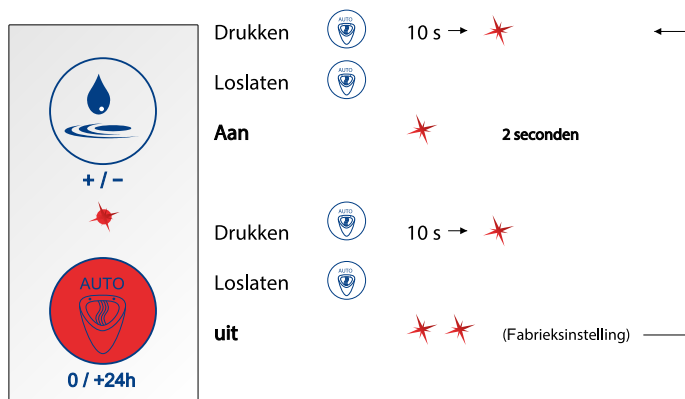

Bij geactiveerde hybride modus:  
2,0 liter / 3 bar  
**Interval 24 uur / spoelvolumen 2,0 liter**  
(Vooraf ingesteld niveau bij eerste activering)

#### *Waterbesparende/Hybride modus activeren resp. deactiveren*

1. Toets AUTO 10 seconden lang indrukken.
  - ⇒ Het LED-lampje licht na 10 seconden eenmaal op.
2. Toets AUTO loslaten.
  - ⇒ Hybride modus geactiveerd = het LED-lampje brandt gedurende 2 seconden
  - ⇒ Hybride modus gedeactiveerd = het LED-lampje licht 2 maal op

### Hybride modus (interval)

De spoelintervallen kunnen tussen 1 uur en 48 uren in 6 vastgestelde stappen worden ingesteld. Aan elk spoelinterval is een spoelvolumen toegekend.

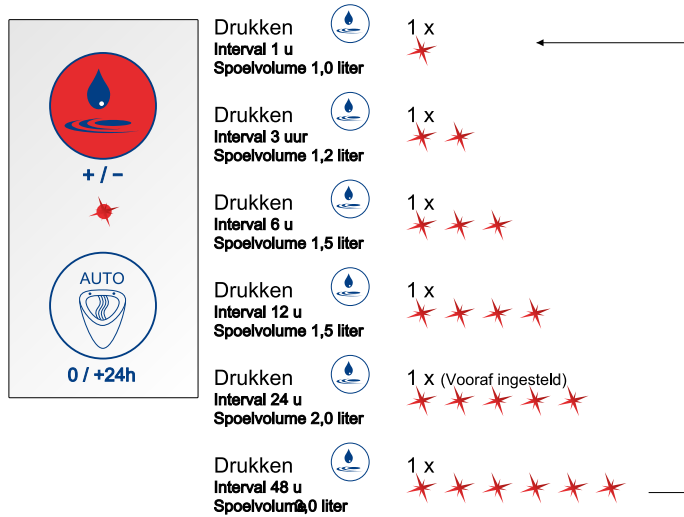

### Spoelintervallen instellen

Voorbeeld

Spoelinterval op 12 uren instellen.

1. Bij geactiveerde Hybride modus de toets Spoelvolumen 4 keer indrukken.  
⇒ Het LED-lampje licht in totaal 4 keer op.

## 5.4.6 Overloopbeveiliging

Het systeem beschikt over een overloopbeveiliging.

Zodra er in het urinoir vloeistof boven de sensor staat, schakelt de sensor automatisch over op een blokkeermodus, waardoor verdere spoelingen worden voorkomen.

Na opheffing van de verstopping schakelt het systeem automatisch weer over op de normale modus.

## 5.5 Servicefuncties

### 5.5.1 Diagnose & Gebruiksstatistieken

#### Diagnosemodus

Het systeem maakt een functietest mogelijk van de volgende parameters in de weergegeven volgorde (Diagnosemodus):

- Magneetventielfunctionaliteit
- Staat van de stroomvoorziening
- Sensorfunctionaliteit

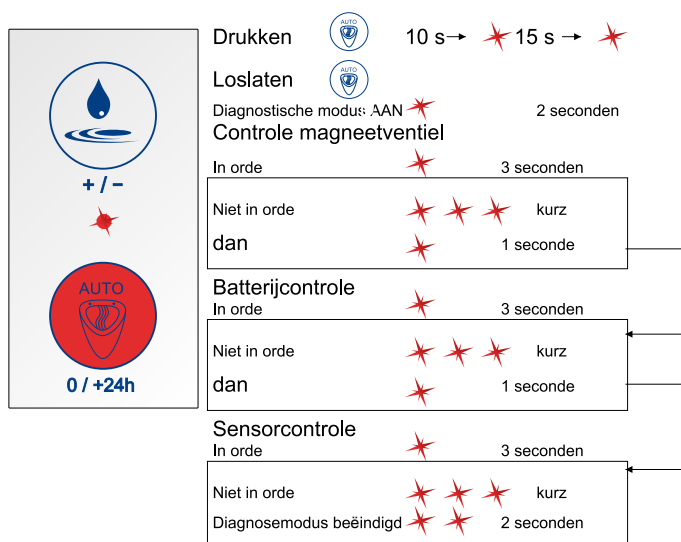

#### Diagnosemodus activeren

1. Toets AUTO 15 seconden lang indrukken.
  - ⇒ Het LED-lampje brandt ter bevestiging na 10 en 15 seconden.
2. Toets AUTO loslaten.
  - ⇒ Het LED-lampje brandt gedurende 2 seconden.
  - ⇒ De Diagnosemodus is geactiveerd en de diagnose wordt doorgevoerd.

#### Gebruiksstatistieken

De gebruiksstatistieken geven de gebruiksfrequenties per dag voor de afgelopen 30 dagen aan.

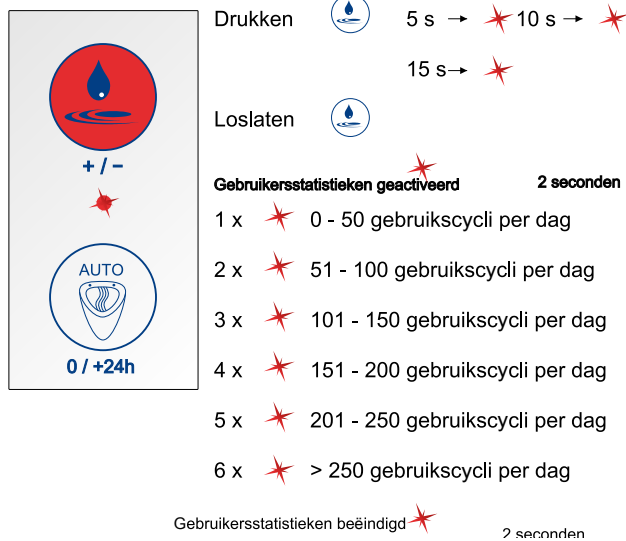

### Gebruiksstatistieken activeren

- Toets Spoelvolumen 15 seconden lang indrukken.  
⇒ Het LED-lampje brandt ter bevestiging na 5, 10 en 15 seconden.
- Toets Spoelvolumen loslaten.  
⇒ Het LED-lampje brandt gedurende 2 seconden.  
⇒ De gebruiksstatistieken zijn geactiveerd en de toepassingen per dag kunnen worden afgelezen.

### 5.5.2 Controlefuncties

- Ventielsluiting bij inbedrijfstelling
- Ventielsluiting bij onderspanning en stroomuitval
- Signalering van onderspanning (aanduiding batterijen vervangen) door het oplichten van het LED-lampje



## 6 Service en onderhoud

### 6.1 Batterijen vervangen

Het LED-lampje licht op als het nodig is om de batterijen te vervangen.



#### *Opmerking!*

ProDetect 2 werkt op standaard alkaline-monocellen van het type 1,5 V AA/LR6 (in de winkel verkrijgbaar).



#### *Voorzichtig!*

Gevaar voor het milieu door onjuiste omgang met milieuverontreinigende stoffen!

Bij een onjuiste omgang met milieuverontreinigende stoffen, in het bijzonder bij onjuiste verwijdering, kan aanzienlijke schade aan het milieu ontstaan.

Batterijen op vakkundige wijze verwijderen. Gebruikte batterijen horen niet bij het gewone huisvuil!

De ter plaatse geldende voorschriften naleven.

#### *Batterijen vervangen*

1. De stuu eenheid en de batterij eenheid via de revisieschacht van het urinoir verwijderen.
2. De stuu eenheid en de batterij eenheid van elkaar scheiden.
3. De kabelverbinding tussen de batterij eenheid en de stuu eenheid loskoppelen (wit gemarkeerde kabel).
4. Het deksel van de batterij eenheid openschuiven.
5. Batterijhouder verwijderen.
6. Batterijen vervangen.
7. Batterijhouder weer in de batterij eenheid invoeren.
8. Het deksel van de batterij eenheid dichtschuiven.
9. De batterij eenheid op de stuu eenheid aansluiten door de borglip vast te klikken.
10. De kabelverbinding tussen de batterij eenheid en de stuu eenheid weer tot stand brengen.
11. De batterij eenheid en de stuu eenheid via de revisieschacht weer in het urinoir plaatsen.
12. De klembeugel vastklemmen om zo de batterij eenheid en de stuu eenheid aan de sifon van het urinoir te bevestigen.

---

## 6.2 Zeefdichting



### *Opmerking!*

Voor het schoonmaken van de zeefdichting moeten het urinoir en de onderdelen van het spoelsysteem worden gedemonteerd. Hiervoor dient u de stappen in de afzonderlijke installatiehandleiding in omgekeerde volgorde te doorlopen.

Afhankelijk van de verontreinigingsgraad van het water, de zeefdichting regelmatig loshalen en schoonmaken.

De zeefdichting bevindt zich in de behuizing van het magneetventiel bij de toevoer van het watertraject.

Bij de montage van de zeefdichting dient ervoor gezorgd te worden dat deze in de juiste positie op het magneetventiel wordt gemonteerd (zie ook afzonderlijke installatiehandleiding).

## 7 Probleemoplossing

Storing	Mogelijke oorzaken	Probleemoplossing
Urinoir spoelt niet	Geen stroomvoorziening	<ul style="list-style-type: none"> <li>• Controleren of het batterijvak/de voeding verbonden is met de stuureenheid.</li> <li>• Verbinding tussen voeding en stroomaansluiting thuis testen.</li> <li>• Kabelverbinding testen.</li> <li>• Batterijen testen (Diagnosemodus, <a href="#">zie "Diagnose &amp; Gebruiksstatistieken", pagina 145</a>).</li> <li>• Batterijen testen (Diagnosemodus, zie afzonderlijke handleiding).</li> </ul>
	Geen watertoevoer	<ul style="list-style-type: none"> <li>• Afsluitkraan van de watertoevoerleiding openen.</li> <li>• Controleren of het magneetventiel verbonden is met de stuureenheid.</li> <li>• Werking van het magneetventiel testen (Diagnosemodus, <a href="#">zie "Diagnose &amp; Gebruiksstatistieken", pagina 145</a> of controle via de app).</li> <li>• Werking van het magneetventiel testen (Diagnosemodus, zie afzonderlijke handleiding of beoordeling via de app).</li> </ul>
	Minimale gebruiksduur verkeerd ingesteld	<ul style="list-style-type: none"> <li>• Voor het spoelen moet beweging zijn waargenomen door stromende vloeistof. De duur van de bewegingswaarneming is instelbaar (minimale gebruiksduur 3 tot 9 seconden). De ingestelde minimale gebruiksduur testen.</li> <li>• Gedurende een tijd van 30 seconden na een spoeling werkt de sensor bovendien met een lagere gevoeligheid, om onnodige spoelingen door een geringe hoeveelheid nastromend speelwater te voorkomen. Gedurende deze tijd wordt ook de ingestelde minimale gebruiksduur met ca. 2 seconden verlengd.</li> </ul>
	Spoelsysteem in onjuiste modus	<ul style="list-style-type: none"> <li>• Controleren of de Hybride modus gedeactiveerd is. Als de Hybride modus is geactiveerd, spoelt het systeem alleen met bepaalde vaste tijdsintervallen.</li> </ul>

Storing	Mogelijke oorzaken	Probleemoplossing
	Sensormodule zonder functie	<ul style="list-style-type: none"> <li>• Gebruikte sensorpositie voor het betreffende urinoir controleren met behulp van de afzonderlijke installatiehandleiding.</li> <li>• Correcte sensorlocatie testen. De sensor moet in de richting van de pijl op de keramiek zijn aangebracht. Het productetiket moet leesbaar zijn!</li> <li>• Werking van de sensormodule testen (Diagnosemodus, zie afzonderlijke handleiding of beoordeling via de app).</li> <li>• Correcte instelling van de voorziene basisgevoeligheid van de sensormodule voor het betreffende urinoir testen (Basisgevoeligheid, zie "<a href="#">Basisgevoeligheid</a>", pagina 141, bijv. via de app).</li> <li>• Correcte instelling van de verstrekte basisgevoeligheid van de sensormodule voor het betreffende urinoir testen (Basisgevoeligheid, zie afzonderlijke handleiding resp. via de app).</li> </ul>
Urinoir spoelt niet na elk gebruik	Spoelsysteem in onjuiste modus	<ul style="list-style-type: none"> <li>• Controleren of de Hybride modus of de Stadionmodus gedeactiveerd is! Als de Hybride modus of de Stadionmodus is geactiveerd, spoelt het systeem alleen met bepaalde vaste tijdsintervallen.</li> </ul>
Urinoir houdt niet op met spoelen	Magneetventiel werkt niet correct	<ul style="list-style-type: none"> <li>• Controleren of de aangesloten waterleiding pas geopend werd, nadat de urinoirbediening gedurende minimum 30 s in gebruik werd genomen (stroomaansluiting tot stand brengen).</li> <li>• Controleren of het magneetventiel verbonden is met de stuureenheid.</li> <li>• Kabelverbinding testen.</li> <li>• Werking van het magneetventiel testen (Diagnosemodus, zie afzonderlijke handleiding of beoordeling via de app).</li> <li>• Controleren of het magneetventiel in de juiste stroomrichting (markering op ventielbehuizing) in het watertraject is geïntegreerd.</li> </ul>

Storing	Mogelijke oorzaken	Probleemoplossing
Water stroomt naar buiten	Slang is lek	<ul style="list-style-type: none"> <li>• Controleren of het aansluitstuk voldoende in de waterleiding gedraaid en afgedicht is.</li> <li>• Controleren of de afdichtingen en de zeefdichting aan de in- en uitlaat van het magneetventiel in de juiste positie zijn aangebracht.</li> <li>• Controleren of de beide wartelmoeren aan de in- en uitlaat van het magneetventiel correct en voldoende vastgedraaid zijn.</li> <li>• Controleren of de slangaansluitingen voldoende in de aansluitstukken gedraaid zijn.</li> <li>• Controleren of de afdichtring correct op het aansluitstuk gemonteerd is.</li> </ul>

## Контакты

Villeroy & Boch AG

Saaruferstraße

66693 Mettlach

Германия

Телефон: +49 (0) 68 64/8 10

Эл. почта: [information@villeroy-boch.com](mailto:information@villeroy-boch.com)

[www.villeroy-boch.com](http://www.villeroy-boch.com)

Загрузка и использование изображений с нашего сайта без письменного разрешения компании Villeroy & Boch AG запрещены.

Авторское право

Villeroy & Boch AG

Ответственность

Контент наших сайтов проходит тщательную проверку. Тем не менее, мы не гарантируем правильность, полноту и актуальность всей информации. Согласно общему законодательству, Villeroy & Boch AG несет ответственность за собственный контент, который предоставляет для пользования. Следует различать собственный контент и ссылки на контент, предоставляемый другими поставщиками. В случае получения нами информации о том, что контент, доступный по ссылкам, может стать основанием для привлечения к гражданской или уголовной ответственности, эти ссылки будут удалены.



Словесный товарный знак и логотип Bluetooth® являются зарегистрированными товарными знаками, права на которые принадлежат Bluetooth SIG. Использование их компанией Villeroy & Boch AG осуществляется согласно условиям лицензии. Другие товарные знаки и торговые названия являются собственностью их соответствующих владельцев.

## Оглавление

1	Общие сведения.....	154
1.1	Используемые обозначения	154
1.2	Целевые группы	155
1.3	Гарантия	155
2	Безопасность.....	157
2.1	Использование по назначению	157
2.2	Прогнозируемое использование не по назначению	157
2.3	Общие указания по безопасности	157
3	Технические характеристики.....	159
4	Описание изделия.....	160
4.1	Обзор компонентов	160
4.2	Общее функциональное описание	160
4.3	Блок управления	161
4.4	Модуль датчика	162
4.5	Адаптер Bluetooth (опционально)	162
5	Управление.....	163
5.1	Обзор действий, поддерживаемых блоком управления	163
5.2	Управление через приложение (опционально)	164
5.3	Заводские настройки	164
5.4	Основные функции	165
5.4.1	Объем воды для смыва.....	165
5.4.2	Гигиенический/принудительный смыв.....	166
5.4.3	Режим стадиона.....	167
5.4.4	Базовая чувствительность.....	168
5.4.5	Гибридный режим.....	170
5.4.6	Защита от переполнения.....	172
5.5	Сервисные функции	172
5.5.1	Диагностика и статистика использования.....	172
5.5.2	Функции контроля.....	173
6	Уход и техобслуживание.....	174
6.1	Замена батареек	174
6.2	Уплотнение с сеткой	175
7	Устранение неисправностей.....	176

## 1 Общие сведения

### 1.1 Используемые обозначения

Указания по технике безопасности



Предупреждение!

Предупреждение о потенциальной опасности.

Риск получения серьезной травмы или летального исхода.



Осторожно!

Предупреждение о возможной опасной ситуации.

Риск получения легкой травмы и повреждения изделия.

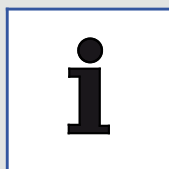

Указание!

Рекомендации по эксплуатации и другая полезная информация.

Указания по выполнению действий

Действия для выполнения представлены в виде пронумерованных списков. Порядок выполнения действий необходимо соблюдать.

Пример:

1. Действие
2. Действие

Результат выполнения действий отображается следующим образом.

Пример:

- ⇒ Стрелка
- ⇒ Стрелка

Перечисления

Перечисления с произвольной очередностью элементов приводятся в виде маркированного списка.

Пример:

- Элемент 1
- Элемент 2



## 1.2 Целевые группы

Это руководство предназначено для слесарей, электриков и пользователей.

Электрики:



Благодаря наличию специального образования, знаний и опыта, а также знанию соответствующих правил и норм эти специалисты в состоянии выполнять работы на электрическом оборудовании, самостоятельно распознавать опасности и избегать их. Электрики должны выполнять работы в рамках своей специализации и знать применимые нормы и правила.

Слесари:



Эти специалисты обладают квалификацией для выполнения от имени нанимающего их пользователя работ, для осуществления которых они получали специальное образование или проходили приравненное к нему производственное обучение, чтобы приобрести необходимые знания и выполнять соответствующие работы профессионально, надлежащим образом и с соблюдением правил техники безопасности. Их инструктаж, контроль их работы и ответственность за нее берут на себя руководители / квалифицированные специалисты, которых нанимают пользователи.

Пользователи:



Пользователи, которые приобрели изделие, могут использовать его согласно руководству, ознакомившись с ним и убедившись, что им все понятно. Детям от 8 лет и лицам с ограниченными физическими, сенсорными или умственными способностями, недостаточным опытом или знаниями разрешается пользоваться изделием только под присмотром или в том случае, если их научили правильно пользоваться им и они осознают связанные с этим риски. Детям запрещено играть с изделием.

## 1.3 Гарантия

Компания Villeroy & Boch не несет ответственности за неисправности и повреждения вследствие ненадлежащего монтажа или демонтажа. Используйте только оригинальные запчасти Villeroy & Boch. Гарантия ограничивается ремонтом или заменой изделий, поставленных компанией Villeroy & Boch, и действительна только в том случае, если изделие установлено и обслуживается согласно инструкциям по установке и техническому обслуживанию. Гарантия аннулируется в таких случаях:

- при проделке отверстий / установке компонентов от другого поставщика;
- при проделке отверстий и внесении изменений без соблюдения инструкции по установке изделия;
- при установке деталей, которые не входят в комплект поставки / ассортимент запчастей, предназначенных для изделия;
- при установке оригинальных деталей, которые были предварительно модифицированы и более не соответствуют своему изначальному состоянию.

Гарантия не покрывает косвенные убытки, расходы на монтаж и демонтаж.

Гарантия не распространяется на такие случаи:

- 
- повреждение или потеря в результате возникновения чрезвычайной ситуации, такой как пожар, землетрясение, наводнение или ураган, загрязнения окружающей среды, повреждения газом (сероводородным), солью и колебания напряжения;
  - повреждение или потеря вследствие любого использования, которое не соответствует определению использования по назначению, неправильного использования, несоблюдения руководства по эксплуатации, модификации или разрушения изделия;
  - повреждение или потеря вследствие низкого качества воды в регионе, в котором используется изделие, а также образования подтеков, отложений и наличия инородных тел в водопроводной системе;
  - повреждение или потеря из-за использования в опасной среде, воздействия внешних факторов, животных или насекомых, а также замерзания изделия;
  - повреждение или потеря в результате непостоянного электроснабжения (напряжения, частоты) и электромагнитных волн, возникающих вне изделия (например, по причине ненадлежащей работы высоковольтной линии электропередач или вспомогательных устройств);
  - повреждение или потеря из-за потери заряда батареек;
  - повреждение или потеря вследствие износа (например, сливного клапана, фильтра, уплотнительного кольца или уплотнительной прокладки).

## 2 Безопасность

### 2.1 Использование по назначению

Используйте ProDetect 2 только с пресной водой. Частицы грязи в воде могут стать причиной засорения электромагнитного клапана и уплотнения с сеткой. Давление не должно превышать 4 бар.

Используйте ProDetect 2 только в сочетании со следующими писсуарами:

- Architectura 5586/5587/5574;
- Subway 7513;
- O.novo/Omnia 7507/7557/7527;
- Venticello 5504.

Использованием по назначению также следует считать:

- соблюдение всех указаний, приведенных в руководстве по эксплуатации;
- соблюдение всех указаний, приведенных в руководстве по установке;
- соблюдение указаний относительно проверок и работ и техобслуживания;
- использование исключительно оригинальных запчастей.

### 2.2 Прогнозируемое использование не по назначению

Любое использование, которое не описано в пункте «Использование по назначению» или выходит за описанные рамки, считается использованием не по назначению!

Пользователь несет полную ответственность за повреждения в результате использования не по назначению, при этом производитель не несет абсолютно никакой ответственности.

### 2.3 Общие указания по безопасности



**Предупреждение!**

Опасность поражения электрическим током при касании токоведущих компонентов!

Следствием могут стать тяжелые травмы вплоть до летального исхода.

В случае варианта, подключаемого к электросети, подключение к электросети должен выполнять квалифицированный электрик.

Не вставляйте вилку кабеля питания в розетку и не извлекайте ее из розетки мокрыми руками.

Перед проведением работ убедитесь, что питание отключено и приняты меры для предотвращения его включения.



**Осторожно!**

Опасность для окружающей среды в результате неправильного обращения с вредными для окружающей среды веществами!

В случае неправильного обращения с вредными для окружающей среды веществами, в частности их утилизации, окружающей среде может быть причинен существенный ущерб.

Утилизируйте батарейки надлежащим образом. Разряженные батарейки категорически запрещено выбрасывать с бытовыми отходами!

Соблюдайте местные предписания.



**Осторожно!**

Опасность для окружающей среды в результате неправильного обращения с вредными для окружающей среды веществами!

В случае неправильного обращения с вредными для окружающей среды веществами, в частности их утилизации, окружающей среде может быть причинен существенный ущерб.

Электронику следует сдавать на переработку или утилизировать надлежащим образом. Электронику категорически запрещено выбрасывать вместе с бытовыми отходами!

Соблюдайте местные предписания.

### 3 Технические характеристики

Функция датчика	Распознавание потока мочи в керамической чаше	
Принцип действия датчика	ВЧ-датчик 5,8 ГГц	
Электропитание (варианты)	Блок питания <ul style="list-style-type: none"> <li>Первичное: 100—240 В, +/- 10 %, 50—60 Гц</li> <li>Вторичное: 12 В пост. тока, 1 А</li> </ul>	
	6 щелочных батареек на 1,5 В (тип AA/LR6)	
Срок службы батареек	прим. 3 года / 200 000 смывов	
Элементы управления	2 кнопки	
Элементы индикации	1 светодиод	
Интерфейс	Цифровой интерфейс данных, интегрированный в кабель питания для подключения адаптера Bluetooth	Диагностика, настройка с помощью смартфона/планшета
Настройки (заводские настройки выделены жирным):	Объем воды для смыва: 0,8/2/3/4 л (при давлении 3 бар)	Детализированная настройка с помощью приложения (опционально)
	Гигиенический смыв вкл./выкл.	
	Режим стадиона вкл./выкл.	Также возможна настройка с помощью приложения
	Базовая чувствительность: низкая/обычная	
	Минимальная продолжительность использования: 9/7/5/3 с	
	Гибридный режим вкл./выкл., интервалы 1/3/6/12/24/48 ч	
	Восстановление заводских настроек	
Режим очистки/блокировки (вкл./выкл.)	Только с помощью приложения	
Степень защиты электроники	IP 64	Пыленепроницаемый корпус, защита от брызг воды со всех направлений

## 4 Описание изделия

### 4.1 Обзор компонентов

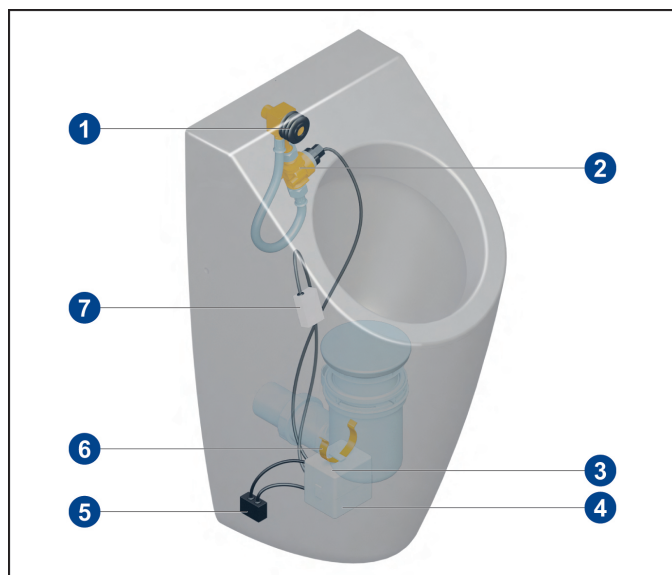

#### Стандартная комплектация

- 1 Резиновый уплотнитель
- 2 Шланг / участок водотока с электромагнитным клапаном
- 3 Электропитание
- 4 Блок управления
- 5 Адаптер Bluetooth (опционально)
- 6 Зажимной хомут
- 7 ВЧ-датчик

#### Опциональные компоненты

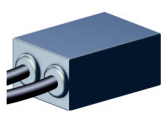
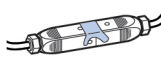
Компонент	Название	Артикул
	Адаптер Bluetooth (использование возможно только с вариантом, подключаемым к электросети)	91906100
	Адаптер для подключения к электросети	91905700

#### Запчасти

### 4.2 Общее функциональное описание

Когда датчик распознает движение в керамической чаше писсуара, инициируется смыв. Под движением подразумевается попадание жидкости в керамическую чашу писсуара.

Датчик устанавливается за керамической чашей над водяным затвором сифона. Соблюдайте указания относительно расположения датчика, приведенные в отдельном руководстве по установке!

ProDetect 2 доступен в виде варианта, подключаемого к электросети, и в виде варианта с питанием от батареек.

#### Время блокировки

Во время смыва и в течение короткого заданного периода после смыва («время блокировки») датчик не реагирует на движение, поскольку датчик также обнаруживает воду, используемую для смыва. Время блокировки соответствует времени подачи воды для смыва.

В течение прим. 30 с по истечении времени блокировки датчик работает с пониженной чувствительностью во избежание ошибочного срабатывания из-за небольшого количества стекающей воды для смыва. В это время для срабатывания необходимо большее количество мочи, чем обычно.

### 4.3 Блок управления

Управление осуществляется с помощью пленочной клавиатуры с 2 кнопками и светодиода, подающего оптические сигналы.

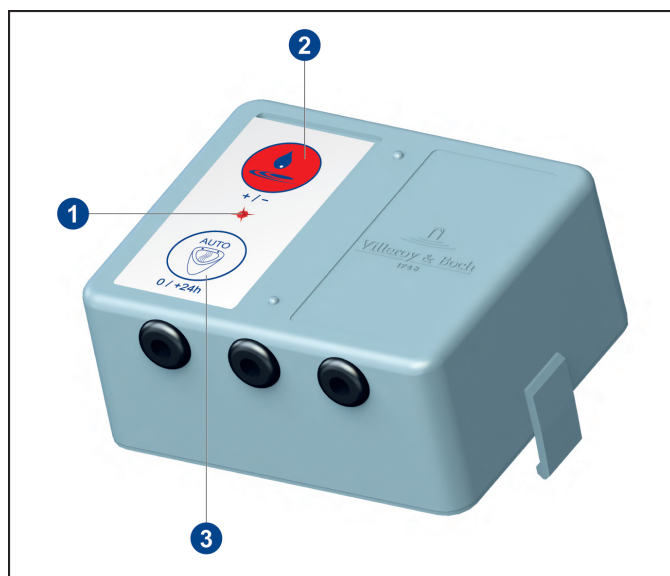

- 1 Светодиод
- 2 Кнопка Объем воды для смыва
- 3 Кнопка AUTO

Блок управления имеет 3 соединительных кабеля.

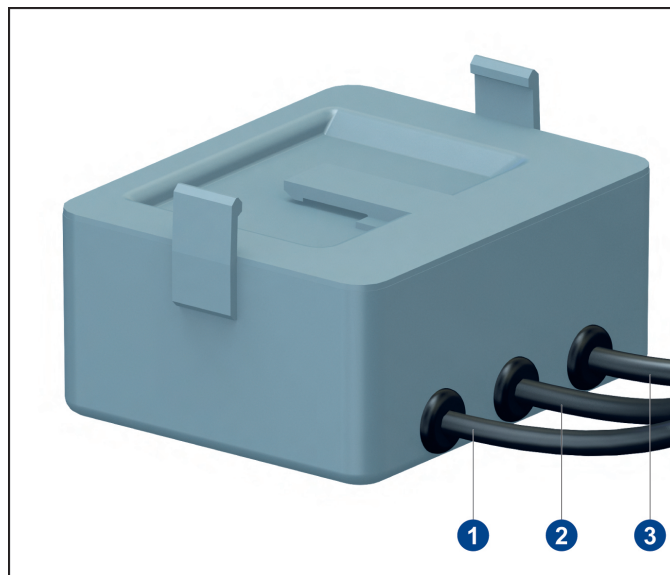

- 1 Место подсоединения модуля датчика
- 2 Место подсоединения электромагнитного клапана
- 3 Подключение питания

#### 4.4 Модуль датчика

Модуль датчика соединяется с блоком управления с помощью кабеля. Модуль датчика устанавливается на керамической чаше в предписанном месте в области входного отверстия сифона.

На разных писсуарах датчик устанавливается в разных местах: это необходимо для обеспечения его оптимальной работы. Соблюдайте указания относительно расположения датчика, приведенные в отдельном руководстве по установке!

#### 4.5 Адаптер Bluetooth (опционально)

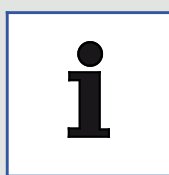

Указание!

Вариант, подключаемый к электросети

Адаптер Bluetooth можно использовать только при работе устройства от сети.

С помощью адаптера Bluetooth можно установить беспроводное соединение между блоком управления писсуара и совместимым устройством с поддержкой Bluetooth (планшетом или смартфоном). В приложении на устройстве можно изменять настройки, просматривать результаты диагностики и статистику.

Адаптер Bluetooth подключается между блоком управления и блоком питания.

Минимальные требования к устройствам с поддержкой Bluetooth:

- iOS 8;
- Android 4.3.



## 5 Управление

### 5.1 Обзор действий, поддерживаемых блоком управления

Реакция светодиода	Нажатие верхней кнопки	Режимы	Действие для вызова режима	Событие	Реакция светодиода
сразу	Мигает 1 раз	Объем воды для смыва	Коротко нажмите верхнюю кнопку	0,8 л 2,0 л 3,0 л 4,0 л	Мигает 1 раз Мигает 2 раза Мигает 3 раза Мигает 4 раза
5 с	Мигает 1 раз	Базовая чувствительность	Зажмите верхнюю кнопку на 5 с	низкая обычная	Мигает 1 раз Мигает 2 раза
10 с	Мигает 1 раз	Алгоритм чувствительности / продолжительность использования	Зажмите верхнюю кнопку на 10 с	Уровень 1 / 9 с Уровень 2 / 7 с Уровень 3 / 5 с	Мигает 1 раз Мигает 2 раза Мигает 3 раза
15 с	Мигает 1 раз	Статистика	Зажмите верхнюю кнопку на 15 с	ВКЛ. -> 0 - > 250 использований Выход	Светится 2 с Мигает от 1 до 11 раз Светится 2 с
20 с	Мигает 1 раз	Продолжительность использования, уровень 4	Зажмите верхнюю кнопку на 20 с	ВКЛ. ВЫКЛ.	Светится 2 с Зажатие кнопки на 10 с = уровень 1

Реакция светодиода	Нажатие нижней кнопки	Режимы	Действие для вызова режима	Событие	Реакция светодиода
сразу	Мигает 1 раз	Гигиенический смыв	Коротко нажмите нижнюю кнопку	ВКЛ. ВЫКЛ.	Светится 2 с Мигает 1 раз
5 с	Мигает 1 раз				
10 с	Мигает 1 раз	Гибридный режим  Интервалы при активном гибридном режиме	Зажмите нижнюю кнопку на 10 с	ВКЛ. ВЫКЛ.  1 ч / 1,0 л 3 ч / 1,2 л 6 ч / 1,5 л 12 ч / 1,5 л 24 ч / 2,0 л 48 ч / 3,0 л	Светится 2 с Мигает 2 раза  Мигает 1 раз Мигает 2 раза Мигает 3 раза Мигает 4 раза Мигает 5 раз Мигает 6 раз
15 с	Мигает 1 раз	Режим диагностики	Зажмите нижнюю кнопку на 15 с	ВКЛ. Проверка электромагнитного клапана / батареек / датчика В норме Не в норме Пауза для проверки Выход	Светится 2 с  Светится 3 с Коротко мигает 3 раза Светится 1 с Мигание: 2 x 2 с
20 с	Мигает 1 раз	Заводские настройки	Зажмите нижнюю кнопку на 20 с	заводские настройки активированы Объем воды для смыва: 2 л Гигиенический смыв: ВКЛ. Режим стадиона: ВЫКЛ. Базовая чувствительность: обычная Продолжительность использования: уровень 3 / 5 с Гибридный режим: ВЫКЛ.	Светится 2 с

Реакция светодиода	Нажатие обеих кнопок	Режимы	Действие для вызова режима	Событие	Реакция светодиода
сразу	Мигает 1 раз				
5 с	Мигает 1 раз	Режим стадиона	Зажмите обе кнопки на 5 с	ВЫКЛ. ВКЛ.	Мигает 2 раза Светится 2 с

## 5.2 Управление через приложение (опционально)

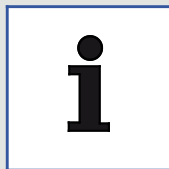

### Указание!

Для установки беспроводного соединения с блоком управления с планшета или смартфона необходим опциональный адаптер Bluetooth!

Приложение можно бесплатно загрузить в магазине App Store (iOS) или Google Play (Android). В нем, в частности, можно изменять настройки, просматривать результаты диагностики и статистику.



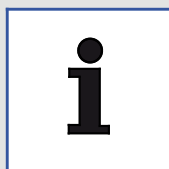



## 5.3 Заводские настройки

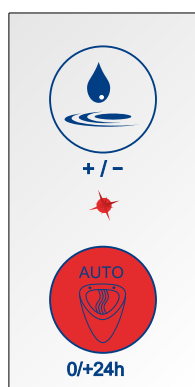

### Указание!

Все настройки сохраняются даже в случае сбоя питания.



Нажатие		10 с →  15 с → 
		20 с → 
Отпускание		 2 с
<b>Заводские настройки:</b>		
промывочный объем:		2 л
Гигиенический смыв:		ВКЛ.
Режим стадиона:		ВКЛ.
Базовая чувствительность:		обычная
Продолжительность		использования: уровень 2
Гибридный режим:		ВЫКЛ.

### Сброс настроек

1. Нажмите и удерживайте кнопку AUTO в течение 20 с.
  - ⇒ Светодиод трижды вспыхнет для подтверждения: через 10, 15 и 20 с.
2. Отпустите кнопку AUTO.
  - ⇒ Светодиод будет светиться в течение 2 с.
  - ⇒ Заводские настройки восстановлены.

## 5.4 Основные функции

### 5.4.1 Объем воды для смыва

Указанные значения объема воды для смыва действительны при номинальном давлении (давлении потока) 3 бар. При другом давлении объем воды для смыва может отличаться в зависимости от пропускной способности гидравлических компонентов.

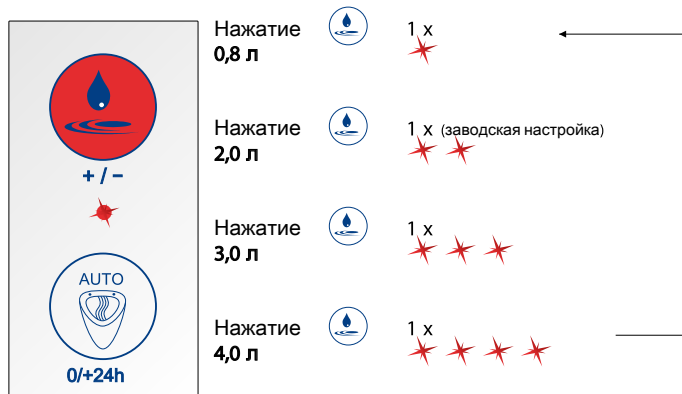

Настройка объема воды для смыва

Пример

Настройка объема воды для смыва на 3,0 л.

1. Нажмите кнопку Объем воды для смыва 3 раза.  
⇒ Светодиод вспыхнет 3 раза.

## 5.4.2 Гигиенический/принудительный смыв

Автоматический смыв осуществляется впервые через 6 ч после последнего использования, а затем каждые 24 ч. При этом используется заданный объем воды для смыва, чтобы предотвратить высыхание сифонного затвора.



Активация и деактивация гигиенического смыва

1. Нажмите кнопку AUTO.
  - ⇒ Светодиод будет светиться в течение 2 с.
  - ⇒ Гигиенический смыв активирован.
2. Нажмите кнопку AUTO.
  - ⇒ Светодиод вспыхнет на короткое время.
  - ⇒ Гигиенический смыв деактивирован.

### 5.4.3 Режим стадиона

Система сама обнаруживает высокую частоту использования.

После пяти следующих друг за другом использований с интервалом менее 60 с блок управления автоматически переключается в режим стадиона. При этом смыв происходит каждые 180 с независимо от частоты использования. Если задан объем воды для смыва больше 0,8 л, то он понижается до 0,8 л.

Если в течение 180-секундного интервала между смывами не будет обнаружено использование, система автоматически вернется в обычный режим работы. В заключение осуществляется заключительный смыв с использованием заданного объема воды.



Активация и деактивация режима стадиона

1. Нажмите и удерживайте обе кнопки в течение 5 с.
  - ⇒ Через 5 с светодиод мигнет один раз.
2. Отпустите обе кнопки.
  - ⇒ Режим стадиона активирован = светодиод светится в течение 2 с
  - ⇒ Режим стадиона деактивирован = светодиод вспыхивает 2 раза

#### 5.4.4 Базовая чувствительность



Указание!

Настройте базовую чувствительность в зависимости от используемого писсуара согласно приведенной ниже таблице.

Название	Артикул	Базовая чувствительность
Architectura	5586	обычная
Architectura	5587	обычная
Architectura	5574	обычная
O.novo/Omnia	7527	обычная
O.novo/Omnia	7507	низкая
O.novo/Omnia	7557	низкая
Subway	7513	низкая
Venticello	5504	низкая

## Настройка базовой чувствительности

Поддерживаются два уровня базовой чувствительности: низкая и обычная.



1. Нажмите и удерживайте кнопку Объем воды для смыва в течение 5 с.
  - ⇒ Через 5 с светодиод вспыхнет один раз.
2. Отпустите кнопку Объем воды для смыва.
  - ⇒ Базовая чувствительность низкая = светодиод вспыхивает 1 раз
  - ⇒ Базовая чувствительность обычная = светодиод вспыхивает 2 раза

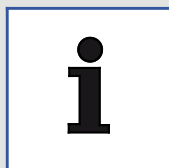

### Указание!

При поставке изделия по умолчанию установлена базовая чувствительность «обычная».

### 5.4.5 Гибридный режим

Блок управления писсуара позволяет активировать режим экономии воды / гибридный режим нажатием кнопки.

Если активировать гибридный режим, смыв в писсуаре будет происходить только с заданным интервалом.

Интервальный смыв осуществляется только при обнаружении использования во время интервала.

Если на момент запланированного смыва фиксируется использование, смыв осуществляется только после использования.



При активированном гибридном режиме:  
2,0 л / 3 бар  
**Интервал 24 ч / объем воды для смыва 2,0 л**  
(предварительная настройка при первой активации)

Активация и деактивация режима экономии воды / гибридного режима

1. Нажмите и удерживайте кнопку AUTO в течение 10 с.
  - ⇒ Через 10 с светодиод вспыхнет один раз.
2. Отпустите кнопку AUTO.
  - ⇒ Гибридный режим активирован = светодиод светится в течение 2 с
  - ⇒ Гибридный режим деактивирован = светодиод вспыхивает 2 раза



## Гибридный режим (интервальный)

Можно настроить интервал смыва от 1 часа до 48 ч. На выбор доступно 6 предустановленных значений. Каждому интервалу смыва соответствует определенный объем воды.

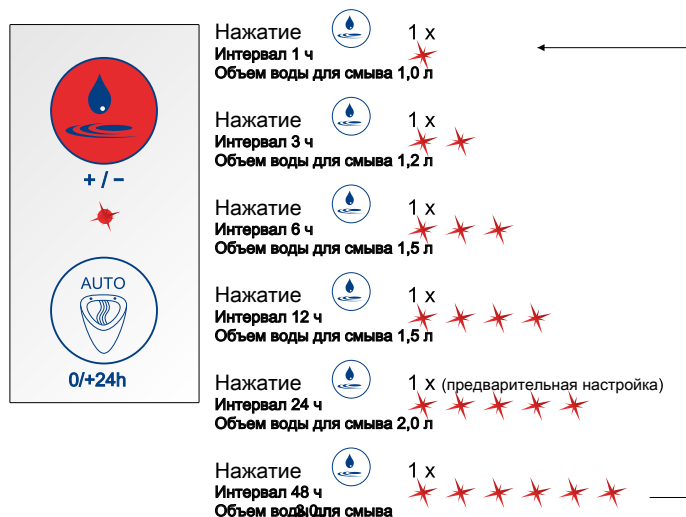

## Настройка интервалов смыва

### Пример

Настройка интервала смыва на 12 часов.

1. При активированном гибридном режиме нажмите кнопку Объем воды для смыва 4 раза.  
⇒ Светодиод вспыхнет 4 раза.

## 5.4.6 Защита от переполнения

Система обеспечивает защиту от переполнения.

Если уровень жидкости в чаше писсуара выше датчика, датчик автоматически переходит в режим блокировки и функция смыва отключается.

После устранения засора система автоматически возвращается в обычный режим работы.

## 5.5 Сервисные функции

### 5.5.1 Диагностика и статистика использования

Режим диагностики

Система поддерживает проверку следующих функций в показанной последовательности (режим диагностики):

- работа электромагнитного клапана;
- состояние электропитания;
- исправность датчика.



Активация режима диагностики

1. Нажмите и удерживайте кнопку AUTO в течение 15 с.
  - ⇒ Светодиод дважды вспыхнет для подтверждения: через 10 и 15 с.
2. Отпустите кнопку AUTO.
  - ⇒ Светодиод будет светиться в течение 2 с.
  - ⇒ Режим диагностики активирован, выполняется диагностика.

Статистика использования

Статистика использования показывает частоту использования в сутки за последние 30 суток.



#### Активация статистики использования

- Нажмите и удерживайте кнопку «Объем воды для смыва» в течение 15 с.
  - ⇒ Светодиод трижды вспыхнет для подтверждения: через 5, 10 и 15 с.
- Отпустите кнопку «Объем воды для смыва».
  - ⇒ Светодиод будет светиться в течение 2 с.
  - ⇒ Статистика использования активирована, можно считать данные о количестве использований в сутки.

#### 5.5.2 Функции контроля

- Закрытие клапана при вводе в эксплуатацию
- Закрытие клапана при пониженном напряжении и отказе напряжения
- Сигнализация пониженного напряжения (индикация смены батареек) с помощью света светодиода на блоке управления

## 6 Уход и техобслуживание

### 6.1 Замена батареек

О том, что вскоре нужно будет заменить батарейки, можно узнать по непрерывно светящемуся светодиоду на блоке управления.

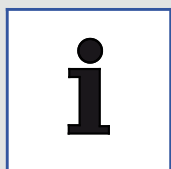

#### Указание!

ProDetect 2 работает от обычных щелочных одноэлементных батареек типа AA на 1,5 В / LR6 (такие батарейки доступны в продаже).



#### Осторожно!

Опасность для окружающей среды в результате неправильного обращения с вредными для окружающей среды веществами!

В случае неправильного обращения с вредными для окружающей среды веществами, в частности их утилизации, окружающей среде может быть причинен существенный ущерб.

Утилизируйте батарейки надлежащим образом. Разряженные батарейки категорически запрещено выбрасывать с бытовыми отходами!

Соблюдайте местные предписания.

#### Замена батареек

1. Достаньте блок управления с блоком батареек через проем, предусмотренный для работ по обслуживанию писсуара.
2. Разделите блок управления и блок батареек.
3. Расцепите кабельное соединение между блоком батареек и блоком управления (кабель, отмеченный белым цветом).
4. Сдвиньте крышку блока батареек, чтобы открыть его.
5. Извлеките держатель батареек.
6. Замените батарейки.
7. Вставьте держатель батареек в блок батареек.
8. Надвиньте крышку на блок батареек.
9. Соедините блок батареек с блоком управления путем защелкивания фиксаторов.
10. Снова соедините блок батареек с блоком управления кабелем.
11. Установите блок батареек с блоком управления в писсуаре через проем для обслуживания писсуара.
12. Закрепите блок батареек и блок управления на сифоне писсуара с помощью зажимного хомута.

## 6.2 Уплотнение с сеткой



### Указание!

Для очистки уплотнения с сеткой необходимо демонтировать писсуар и части системы смыва. Порядок действий обратный описанному в отдельном руководстве по установке.

Уплотнение с сеткой необходимо регулярно снимать и очищать. Интервалы очистки определяются в зависимости от степени загрязнения воды.

Уплотнение с сеткой находится в корпусе электромагнитного клапана на участке водотока.

При установке уплотнения с сеткой следует обратить внимание, чтобы оно было установлено в электромагнитном клапане в правильном месте (см. также отдельное руководство по установке).

## 7 Устранение неисправностей

Неисправность	Возможная причина	Устранение неисправностей
Смыв писсуара не работает	Отсутствует питание	<ul style="list-style-type: none"> <li>Убедитесь, что блок батареек / блок питания соединен с блоком управления.</li> <li>Проверьте подключение блока питания к электросети.</li> <li>Проверьте кабельное соединение.</li> <li>Проверьте батарейки (режим диагностики, см. <a href="#">"Диагностика и статистика использования"</a>, Стр. 172).</li> <li>Проверьте батарейки (режим диагностики, см. отдельное руководство по эксплуатации).</li> </ul>
	Нет воды	<ul style="list-style-type: none"> <li>Откройте запорный кран водопровода.</li> <li>Убедитесь, что электромагнитный клапан соединен с блоком управления.</li> <li>Проверьте функционирование электромагнитного клапана (режим диагностики, см. <a href="#">"Диагностика и статистика использования"</a>, Стр. 172, или проверка с помощью приложения).</li> <li>Проверьте функционирование электромагнитного клапана (режим диагностики, см. отдельное руководство по эксплуатации, или проверка с помощью приложения).</li> </ul>

Неисправность	Возможная причина	Устранение неисправностей
	Неправильно настроена минимальная продолжительность использования	<ul style="list-style-type: none"> <li>• Для смыва необходимо распознавание движения (стекающей жидкости). Продолжительность распознавания движения можно настроить (минимальная продолжительность использования от 3 до 9 с). Проверьте настроенную минимальную продолжительность использования.</li> <li>• В течение прим. 30 с после смыва датчик работает с пониженной чувствительностью для предотвращения ошибочного срабатывания из-за небольшого количества стекающей воды, используемой для смыва. В это время заданная минимальная продолжительность использования автоматически увеличивается прим. на 2 с.</li> </ul>
	Неправильный режим работы системы смыва	<ul style="list-style-type: none"> <li>• Убедитесь, что деактивирован гибридный режим. Если активирован гибридный режим, система будет выполнять только с заданным, фиксированным интервалом.</li> </ul>

Неисправность	Возможная причина	Устранение неисправностей
	Не работает сенсорный модуль	<ul style="list-style-type: none"> <li>• Проверьте, соответствует ли положение датчика положению, предписанному для используемого писсуара в отдельном руководстве по установке.</li> <li>• Убедитесь, что датчик расположен правильно. Датчик должен быть приклеен к керамической чаше в направлении, указанном стрелкой. Этикетка изделия должна оставаться читабельной!</li> <li>• Проверьте функционирование модуля датчика (режим диагностики, см. отдельное руководство по эксплуатации, или проверка с помощью приложения).</li> <li>• Проверьте правильность настройки базовой чувствительности модуля датчика для используемого писсуара (базовая чувствительность: <a href="#">см. "Базовая чувствительность", Стр. 168</a> или используйте приложение).</li> <li>• Проверьте правильность настройки базовой чувствительности модуля датчика для используемого писсуара (базовая чувствительность: см. отдельное руководство по эксплуатации или используйте приложение).</li> </ul>
Смыв писсуара работает не после каждого использования	Неправильный режим работы системы смыва	<ul style="list-style-type: none"> <li>• Убедитесь, что гибридный режим или режим стадиона деактивирован! Если активирован гибридный режим или режим стадиона, система будет выполнять только с заданным, фиксированным интервалом.</li> </ul>



Неисправность	Возможная причина	Устранение неисправностей
Смыв в писсуаре не прекращается	Электромагнитный клапан работает некорректно	<ul style="list-style-type: none"> <li>Открывайте подачу воды не раньше, чем через 30 с после включения блока управления писсуара (подключения питания).</li> <li>Убедитесь, что электромагнитный клапан соединен с блоком управления.</li> <li>Проверьте кабельное соединение.</li> <li>Проверьте функционирование электромагнитного клапана (режим диагностики, см. отдельное руководство по эксплуатации, или проверка с помощью приложения).</li> <li>Убедитесь, что электромагнитный клапан установлен на участке водотока с учетом направления потока (на корпусе клапана есть метка).</li> </ul>
Обнаружена утечка воды	Негерметичен шланг	<ul style="list-style-type: none"> <li>Проверьте, хорошо ли вкручен соединительный штуцер в точке подвода воды. Убедитесь, что он достаточно уплотнен.</li> <li>Убедитесь, что уплотнительные прокладки и уплотнение с сеткой на входе и выходе электромагнитного клапана установлены на правильных местах.</li> <li>Убедитесь, что накидные гайки на входе и выходе электромагнитного клапана затянуты правильно и достаточно надежно.</li> <li>Убедитесь, что патрубки шлангов достаточно надежно свинчены с соединительными штуцерами.</li> <li>Убедитесь, что уплотнительное кольцо на соединительном штуцере установлено правильно.</li> </ul>

## 版本说明

Villeroy&Boch AG

Saaruferstraße

66693 Mettlach

德国

电话：+49 (0) 68 64 / 8 10

电子邮箱：information@villeroy-boch.com

www.villeroy-boch.com

未经 Villeroy & Boch AG 书面同意，不得下载和使用我们网页上的图片。

版权

Villeroy&Boch AG

法律责任

我们的网页内容精心制作而成。但我们不能担保内容正确、完整并且是最新的。Villeroy & Boch AG 按照一般法律对其提供的自身内容负责。这些自身内容应区别于链接到其他提供者提供内容的交叉引用（“链接”）。若我们得知此链接内容引发民事或刑事责任，我们将删除这些链接。



Bluetooth® 字标和标识均为注册商标，其权利属于 Bluetooth SIG。Villeroy & Boch 的任何使用均得到授权。其他商标和品牌名称均为其各自的所有者所有。

## 目录

1	一般性说明.....	182
1.1	所用图标	182
1.2	目标群体	183
1.3	质量担保	183
2	安全.....	184
2.1	按规使用	184
2.2	可合理预见的滥用	184
2.3	一般性安全提示	184
3	技术数据.....	185
4	产品说明.....	186
4.1	组件概览	186
4.2	一般性功能说明	186
4.3	控制单元	187
4.4	传感器单元	187
4.5	蓝牙适配器 ( 可选 )	188
5	操作.....	189
5.1	概览 - 控制单元的操作理念	189
5.2	通过应用程序操作 ( 可选 )	190
5.3	出厂设置	190
5.4	基本功能	191
5.4.1	冲水量.....	191
5.4.2	卫生冲水/强制冲水.....	192
5.4.3	体育场模式.....	193
5.4.4	基础灵敏度.....	194
5.4.5	混合模式.....	196
5.4.6	防溢流保护.....	198
5.5	服务功能	198
5.5.1	诊断与用户统计.....	198
5.5.2	监控功能.....	199
6	维护和保养.....	200
6.1	电池更换	200
6.2	滤网密封件	200
7	错误排除.....	201

## 1 一般性说明

### 1.1 所用图标

#### 安全提示



警告!

警告可能出现的危险。  
有可能造成严重的人身伤害或死亡。



小心!

警告可能出现的危险情况。  
有可能造成轻微的人身伤害或财产损失。



注意

其他有用的应用提示信息。

#### 操作指令

待执行的步骤以数字列表的形式呈现。步骤顺序必须遵守。

例如：

1. 操作步骤
2. 操作步骤

一项操作指令的结果描述如下：

例如：

- ⇒ 箭头
- ⇒ 箭头

#### 列举

没有强制顺序的列举以要点列表的形式呈现。

例如：

- 要点 1
- 要点 2

## 1.2 目标群体

本说明书的目标群体既包括安装工人和专业电工，也包括本产品的运营商。

专业电工：



由于本专业人员接受过专业培训，具备专业知识和经验，并了解相关的标准和规定，其能够在电气设备上工作，并能独立识别和避免可能的危险。专业电工已经接受过针对其具体工作地点的培训，并了解相关标准和规定。

安装工人：



这些专业人员根据运营商授权执行工作，为此，他们通过职业培训或类似的公司培训掌握必要的知识，以便能够以专业、适当、安全并防患的方式执行必要的工作。他们的工作由训练有素的监督人员/专业人员指导、检查并负责，后者由运营商指派。

运营商：



通过获取、阅读和理解说明书，运营商有能力按照说明书使用本产品。

8 岁以上儿童以及身体、感知或精神能力下降的人士或缺乏经验及知识的人士可在他人照看情况下或在经过本设备安全使用培训并了解使用潜在风险的情况下使用本设备。儿童不得用本设备玩耍。

## 1.3 质量担保

Villeroy&Boch 对因不当装配或安装后不当拆卸而造成的功能故障和损坏不承担任何责任。请仅使用 Villeroy & Boch 的原装配件。质量担保限于维修或更换由 Villeroy&Boch 提供的产品，并且仅在按照我们的安装和维护要求安装和维护产品的情况下适用。质量担保在下列情况下失效：

- 由第三方供应商进行钻孔/安装。
- 未按照产品相关安装要求执行钻孔/改动。
- 安装不属于产品供货范围/备件品种的零件。
- 安装事先经过部分改动/改造，因此不再符合原始状态的原装件。

间接损失以及安装或拆除费用不属于质量担保范围。

在下列情况下，免除质量担保索赔：

- 因火灾、地震、洪水、风暴、环境污染、气体危害（硫化氢气体）、盐害和电压波动等不可抗力而导致的损害或损失。
- 因任何不按用途使用、滥用、违反使用说明书以及改动或损毁产品而导致的损害或损失。
- 由于产品使用地区的水质以及因水系统中包含的水斑、沉积物或杂质而导致的损害或损失。
- 因危险环境、外部影响、动物或昆虫、产品冻结而导致的损害或损失。
- 因不确定的供电（电压、频率）和产品之外产生的电磁波（例如由高压线或附加设备产生）而导致的损害或损失。
- 因电池功率损耗而导致的损害或损失。
- 因磨损（例如排水阀、过滤器、O 型圈或密封件）而导致的损害或损失。

## 2 安全

### 2.1 按规使用

只能以清水使用 ProDetect 2。水中的污垢颗粒可能堵塞电磁阀和滤网密封件。最大允许的管路压力不得超过 4 bar。

ProDetect 2 只能结合下列小便斗使用：

- Architectura 5586 / 5587 / 5574
- Subway 7513
- O.novo / Omnia 7507 / 7557 / 7527
- Venticello 5504

按规使用也包括：

- 遵守本使用说明书中的所有提示
- 遵守本安装说明书中的所有提示
- 执行检查与维护工作
- 仅使用原装件

### 2.2 可合理预见的滥用

除“按规使用”中规定用途之外的任何用途或超出这些用途的任何用途均被视为不当使用！因不当使用造成的损害由运营商负全部责任，制造商不承担任何责任。

### 2.3 一般性安全提示



**警告!**

触摸带电部件会导致触电危险！

这可能会造成重伤甚至死亡。

对于电源版，只能由专业电工实施电源连接。

请勿用湿手插拔电源插头。

确保电缆在工作期间断电，并确保避免再次接通。



**小心!**

错误处理有害环境的物质会对环境造成危险！

错误处理有害环境的物质，尤其是错误的废弃处置，可能对环境造成巨大破坏。

正确处置电池。不得将旧电池作为家庭垃圾废弃处理！

遵守当地现行有效的规定。



**小心!**

错误处理有害环境的物质会对环境造成危险！

错误处理有害环境的物质，尤其是错误的废弃处置，可能对环境造成巨大破坏。

回收电气设备或按照规定废弃处理。不得将电气设备作为家庭垃圾废弃处理！

遵守当地现行有效的规定。

### 3 技术数据

传感器功能	识别陶瓷体中的尿流	
传感器原理	HF 传感器 5.8 GHz	
电源 ( 变型 )	开关电源件 <ul style="list-style-type: none"> <li>• 初级 : 100-240V , +/-10% , 50 - 60 Hz</li> <li>• 次级 : 12V DC , 1A</li> </ul>	
	电池 6 x 1.5V 碱性 ( AA/LR6 型 )	
电池使用寿命	约 3 年/200,000 次冲水	
操作元件	2 个按钮	
显示元件	1 个 LED 灯	
接口	数字数据接口集成在用于连接蓝牙适配器的供电电缆中	借助智能手机/平板电脑的设置功能、诊断
设置功能 ( 出厂设置为粗体 ) :	冲水量 0.8/2/3/4 L ( 在 3 bar 时 )	通过应用程序的详细设置 ( 可选 )
	卫生冲水 开/关	
	体育场模式 开/关	也可通过应用程序
	基础灵敏度 低/正常	
	最短使用时间 9/7/5/3 s	
	混合模式 开/关以及时间间隔 1/3/6/12/24/48 h	
	重置为出厂设置	
清洁/锁定模式 ( 开/关 )	只能通过应用程序	
电子部件防护等级	IP 64	防尘 , 防护从各方向飞溅来的水

## 4 产品说明

### 4.1 组件概览

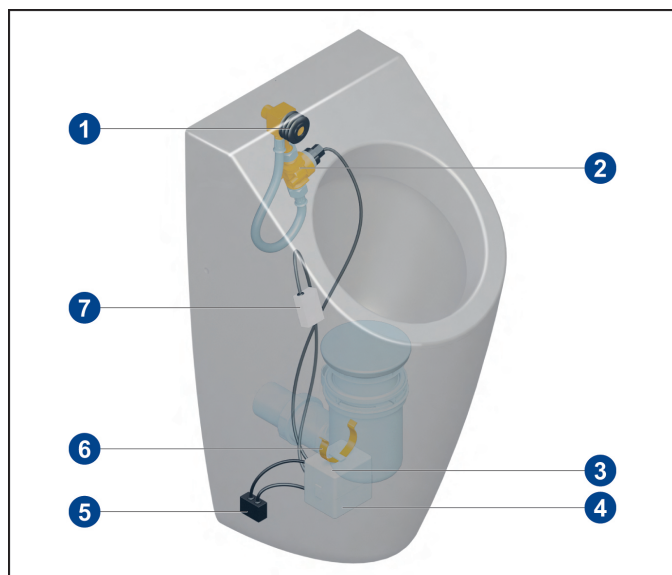

#### 标准范围

- 1 橡胶密封件
- 2 软管/水路，含电磁阀
- 3 电源
- 4 控制单元
- 5 蓝牙适配器（可选）
- 6 夹箍
- 7 HF 传感器

#### 可选组件

组件	名称	商品编号
	蓝牙适配器 (只能搭配电源版)	91906100
	电源连接适配器	91905700

#### 配件

### 4.2 一般性功能说明

当传感器识别到陶瓷槽内部的运动时，将触发冲水。使用小便斗时，通过从陶瓷体表面流过的液体产生运动。

传感器放置在陶瓷体后面，虹吸管中的水封上方。在此注意单独的安装说明书中的传感器位置！

ProDetect 2 分为带电气接口的电源版和电池版。

#### 锁定时间

在冲水期间以及冲水后的较短确定时间内，传感器不会对运动做出反应，因为传感器识别到冲洗用水的续流（“锁定时间”）。锁定时间与冲洗用水的续流时间相适应。

锁定时间结束约 30 秒后，传感器以降低的灵敏度工作，以避免因少量的残余冲洗用水而误触发。在此期间，需要较大量的尿流才能触发冲水。



### 4.3 控制单元

通过带 2 个按键和发出光学信号的发光二极管的薄膜键盘进行操作。

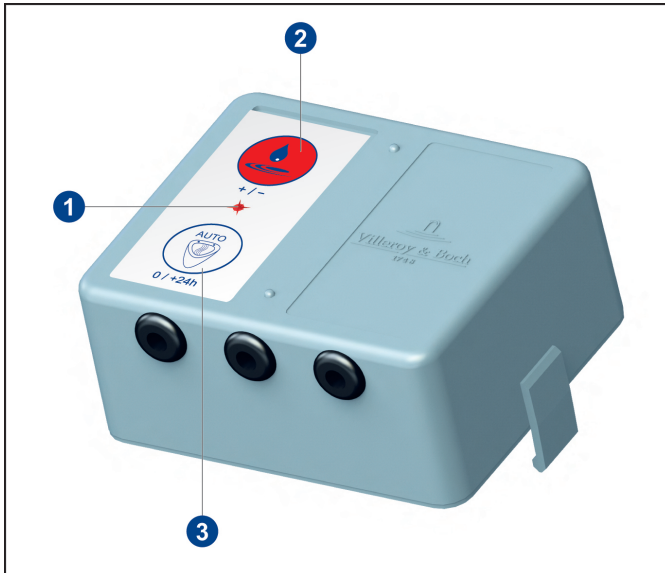

- 1 发光二极管
- 2 冲水量 键
- 3 AUTO 键

控制单元有 3 个连接电缆。

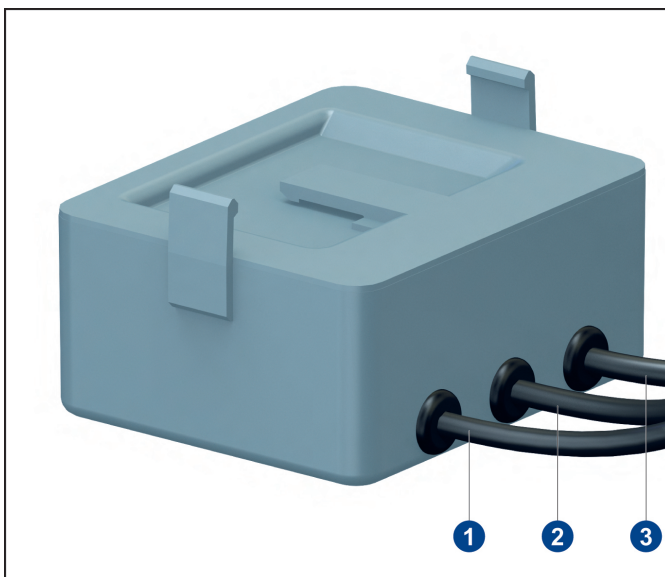

- 1 传感器模块的接口
- 2 电磁阀的接口
- 3 电源的接口

### 4.4 传感器单元

传感器单元通过电缆连接至控制单元。传感器单元安装在陶瓷体上虹吸管入口区域的指定位置。

为保证传感器最佳工作，装配位置因安装的小便斗而异。在此注意单独的安裝说明书中的传感器位置！

#### 4.5 蓝牙适配器 ( 可选 )

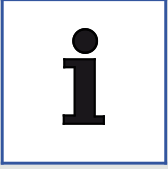

注意

电源版

蓝牙适配器只能连接电源使用。

借助蓝牙适配器，小便斗控制装置与兼容的蓝牙设备（平板电脑、智能手机）之间可以无线通信。通过应用程序可以更改设置以及读取诊断和统计数据。

蓝牙适配器在控制单元与电源之间切换。

对蓝牙设备的最低要求：

- IOS 8
- Android 4.3

## 5 操作

### 5.1 概览 - 控制单元的操作理念

LED 灯应答信号	按下上方按键 	模式	模式进入操作	事件	LED 灯应答信号
立即 ↓ 5 秒 ↓ 10 秒 ↓ 15 秒 ↓ 20 秒	闪烁 1 次 ↓ 闪烁 1 次 ↓ 闪烁 1 次 ↓ 闪烁 1 次 ↓ 闪烁 1 次	冲水量	短按上方按键	0.8 升 2.0 升 3.0 升 4.0 升	闪烁 1 次 闪烁 2 次 闪烁 3 次 闪烁 4 次
		基础灵敏度	按住上方按键 5 秒	低 正常	闪烁 1 次 闪烁 2 次
		灵敏度算法 / 使用时间	按住上方按键 10 秒	级别 1 / 9 s 级别 2 / 7 s 级别 3 / 5 s	闪烁 1 次 闪烁 2 次 闪烁 3 次
		统计	按住上方按键 15 秒	开 → 0- >250 次使用结束	亮起 2 秒 闪烁 1-11 次 亮起 2 秒
		级别 4 使用时间	按住上方按键 20 秒	开 关	亮起 2 秒 按住按键 10 秒 = 级别 1

LED 灯应答信号	按下下方按键 	模式	模式进入操作	事件	LED 灯应答信号
立即 ↓ 5 秒 ↓ 10 秒 ↓ 15 秒 ↓ 20 秒	闪烁 1 次 ↓ 闪烁 1 次 ↓ 闪烁 1 次 ↓ 闪烁 1 次 ↓ 闪烁 1 次	卫生冲水	短按下方按键	开 关	亮起 2 秒 短暂闪烁 1 次
		混合模式	按住下方按键 10 秒	开 关	亮起 2 秒 闪烁 2 次
		使用混合模式时的间隔		1 小时 / 1.0 升 3 小时 / 1.2 升 6 小时 / 1.5 升 12 小时 / 1.5 升 24 小时 / 2.0 升 48 小时 / 3.0 升	闪烁 1 次 闪烁 2 次 闪烁 3 次 闪烁 4 次 闪烁 5 次 闪烁 6 次
		诊断模式	按住下方按键 15 秒	开 电磁阀 / 电池 / 传感器检查 正常 不正常 检查交替暂停结束	亮起 2 秒 亮起 3 秒 短暂闪烁 3 次 亮起 1 秒 闪烁 2 秒 2 次
		出厂设置	按住下方按键 20 秒	已激活 冲水量：2 升 卫生冲水：开 体育场模式：关 基础灵敏度：正常 使用时间：级别 3 / 5 s 混合模式：关	亮起 2 秒

LED 灯应答信号	按下两个按键  	模式	模式进入操作	事件	LED 灯应答信号
立即 ↓ 5 秒	闪烁 1 次 ↓ 闪烁 1 次	体育场模式	按住两个按键 5 秒	关 开	闪烁 2 次 亮起 2 秒

## 5.2 通过应用程序操作 ( 可选 )

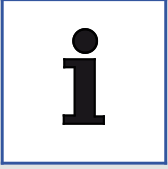

注意

选配的蓝牙适配器实现通过平板电脑或智能手机与控制单元无线通信！

应用程序可从 App Store (iOS) 或 Google Play Store (Android) 免费下载。  
可以更改设置以及读取诊断和统计数据。

## 5.3 出厂设置



注意

如果电源中断，所有设置将保留。



按下  10 秒 →  15 秒 →   
20 秒 → 

松开   
 2 秒

**出厂设置：**  
 冲洗量：2 升  
 卫生冲水：开  
 体育场模式：开  
 基础灵敏度：正常  
 使用时间：级别 2 / 7 s  
 混合模式：关

### 重置设置

1. 按下 AUTO 键 20 秒。
  - ⇒ LED 灯在 10、15 和 20 秒后亮起以示确认。
2. 松开 AUTO 键。
  - ⇒ LED 灯亮起 2 秒。
  - ⇒ 设置已重置为出厂设置。

## 5.4 基本功能

### 5.4.1 冲水量

所述冲水量适用于 3 bar 的公称压力（流动压力）。在其他水压下，冲水量可能存在差异，视液压组件的流动特性而定。

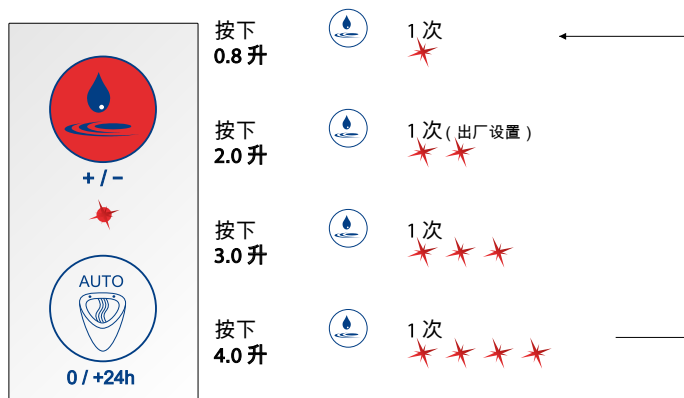

#### 设置冲水量

##### 示例

将冲水量设置为 3.0 升。

1. 按下冲水量键 3 次。  
⇒ LED 灯总共亮起 3 次。

### 5.4.2 卫生冲水/强制冲水

自动冲水在最后一次使用 6 小时后首次进行，随后每 24 小时进行一次。每次以当前设置的冲水量进行该操作，以免防臭存水弯变干。

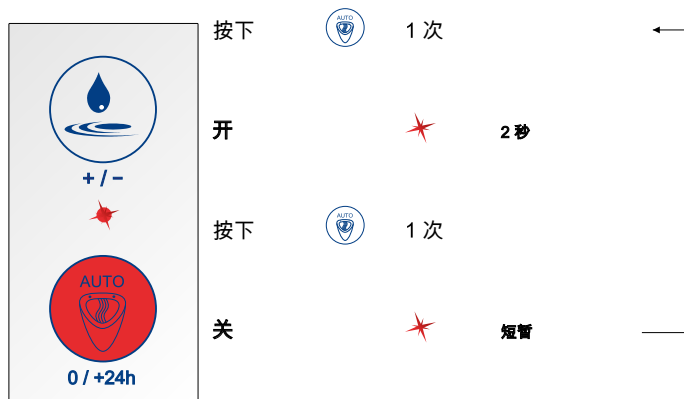

激活或禁用卫生冲水

- 按下 AUTO 键。
  - ⇒ LED 灯亮起 2 秒。
  - ⇒ 卫生冲水已激活。
- 按下 AUTO 键。
  - ⇒ LED 灯短暂亮起。
  - ⇒ 卫生冲水已禁用。

### 5.4.3 体育场模式

系统可自动识别到较高的使用频率。

如果识别到每次间隔少于 60 秒的连续 5 次使用，控制装置将自动切换至体育场模式。在该模式下以 180 秒的循环时间进行冲水，与使用次数无关。若设置的冲水量 > 0.8 L，则冲水量将减少到 0.8 L。

如果在 180 秒的冲水间隔内未识别到使用，则系统将自动切换回正常模式。以设置的冲水量进行最后冲水。

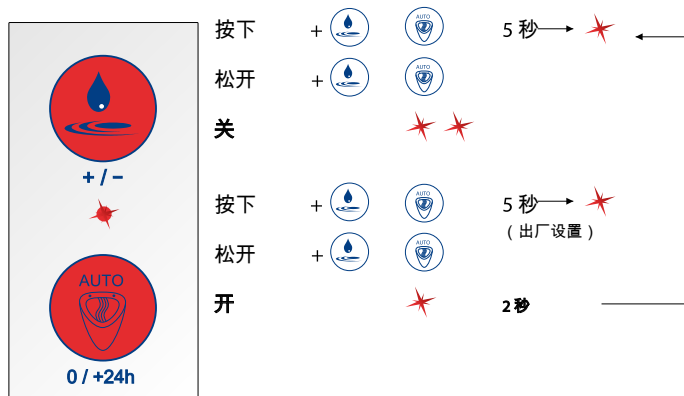

激活或禁用体育场模式

1. 按下两个按键 5 秒。
  - ⇒ LED 灯在 5 秒后闪烁一次。
2. 松开两个按键。
  - ⇒ 体育场模式激活 = LED 灯亮起 2 秒
  - ⇒ 体育场模式禁用 = LED 灯亮起 2 次

#### 5.4.4 基础灵敏度



注意

按照下表设置所用小便斗必需的基础灵敏度。

名称	商品编号	基础灵敏度
Architectura	5586	正常
Architectura	5587	正常
Architectura	5574	正常
O. novo/Omnia	7527	正常
O. novo/Omnia	7507	低
O. novo/Omnia	7557	低
Subway	7513	低
Venticello	5504	低



## 设置基础灵敏度

有两个基础灵敏度级别，低和正常。

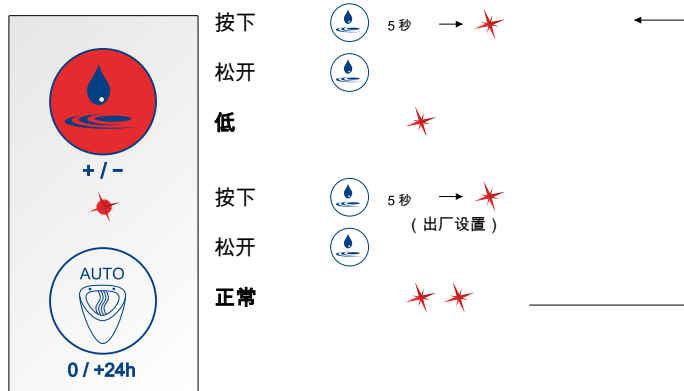

1. 按下冲水量键 5 秒。
  - ⇒ LED 灯在 5 秒后亮起一次。
2. 松开冲水量键。
  - ⇒ 基础灵敏度低 = LED 灯亮起 1 次
  - ⇒ 基础灵敏度正常 = LED 灯亮起 2 次



### 注意

在交付和出厂设置中，基础灵敏度预设为“正常”。

### 5.4.5 混合模式

小便斗控制装置允许通过按下按键开启节水/混合模式。  
若混合模式激活，则小便斗仅按固定的时间间隔冲水。  
只有当在此时间间隔内识别到使用时，才进行间隔冲水。  
如果在计划冲水时识别到使用，则使用后再进行冲水。

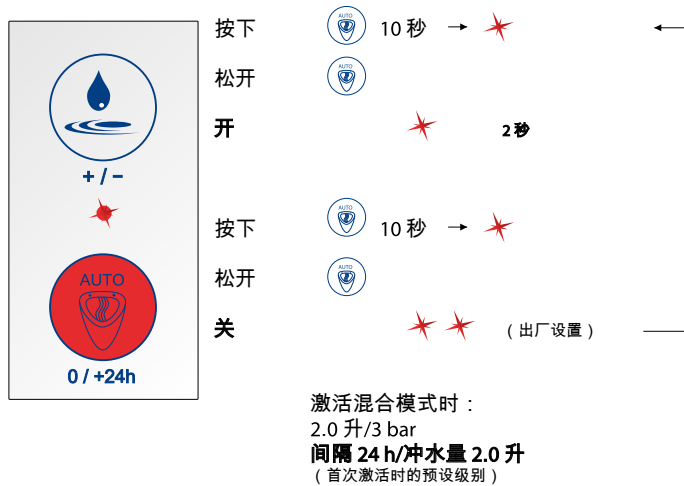

激活或禁用节水/混合模式

1. 按下 AUTO 键 10 秒。
  - ⇒ LED 灯在 10 秒后亮起一次。
2. 松开 AUTO 键。
  - ⇒ 混合模式激活 = LED 灯亮起 2 秒
  - ⇒ 混合模式禁用 = LED 灯亮起 2 次

## 混合模式 ( 间隔 )

可以在 1 小时到 48 小时之间以 6 个定义的级别设置冲水间隔。为每个冲水间隔分配了冲水量。

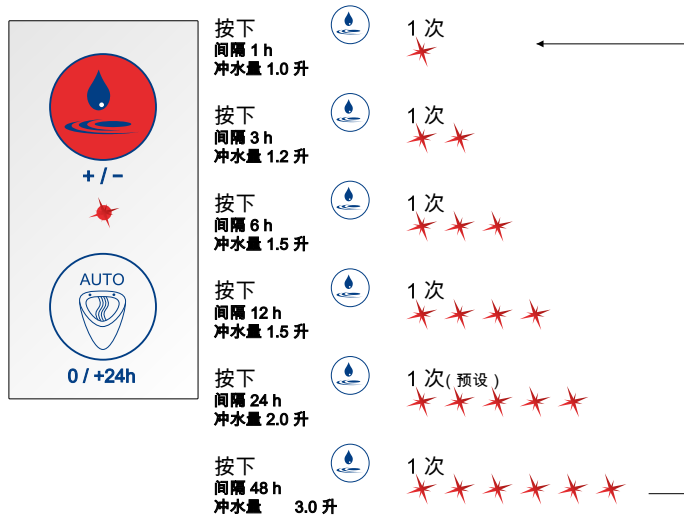

## 设置冲水间隔

### 示例

将冲水间隔设置为 12 小时。

1. 在混合模式已激活的情况下，按下冲水量键 4 次。  
⇒ LED 灯总共亮起 4 次。

## 5.4.6 防溢流保护

系统提供防溢流保护。

一旦小便槽中的液体位于传感器上方，传感器将自动切换至锁定模式并防止进一步冲水。排除堵塞后，系统自动重新切换至正常模式。

## 5.5 服务功能

### 5.5.1 诊断与用户统计

诊断模式

系统允许按所示顺序对以下参数进行功能检查（诊断模式）：

- 电磁阀功能
- 电源状态
- 传感器功能性

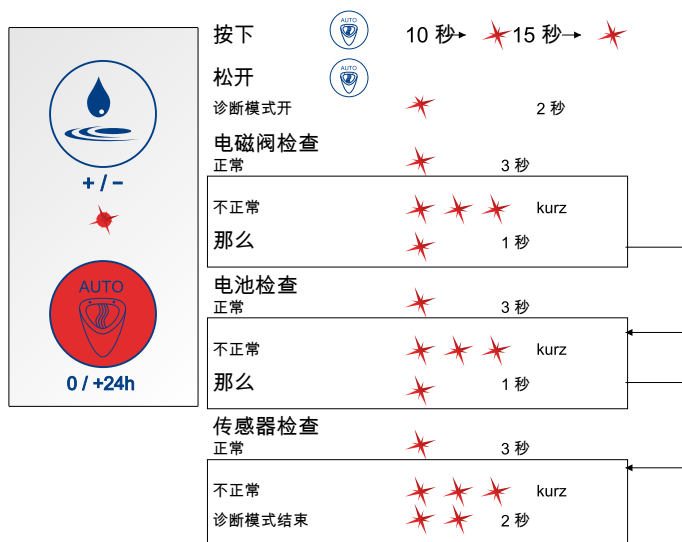

激活诊断模式

1. 按下 AUTO 键 15 秒。
  - ⇒ LED 灯在 10 和 15 秒后亮起以示确认。
2. 松开 AUTO 键。
  - ⇒ LED 灯亮起 2 秒。
  - ⇒ 诊断模式已激活，将执行诊断。

用户统计

用户统计指出最近 30 天内每天的使用频率。

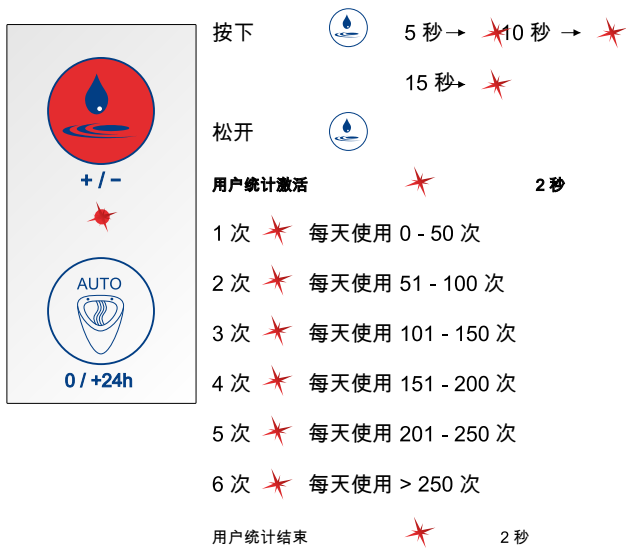

### 激活用户统计

1. 按下冲水量键 15 秒。
  - ⇒ LED 灯在 5、10 和 15 秒后亮起以示确认。
2. 松开冲水量键。
  - ⇒ LED 灯亮起 2 秒。
  - ⇒ 用户统计已激活，可读取每天的使用次数。

### 5.5.2 监控功能

- 调试时阀门关闭
- 低电压和停电时阀门关闭
- 通过控制件上的 LED 灯亮起表示低电压（电池更换指示器）

## 6 维护和保养

### 6.1 电池更换

通过操作单元上的 LED 灯亮起指示即将到来的电池更换。



#### 注意

ProDetect 2 使用标配的 1.5 V AA 型/LR6 型的碱性电池 ( 市场上可以买到 ) 工作。



#### 小心!

错误处理有害环境的物质会对环境造成危险！  
错误处理有害环境的物质，尤其是错误的废弃处置，可能对环境造成巨大破坏。  
正确处置电池。不得将旧电池作为家庭垃圾废弃处理！  
遵守当地现行有效的规定。

#### 电池更换

1. 通过小便斗的检修通道取出控制单元和电池单元。
2. 分开控制单元和电池单元。
3. 分开电池单元与控制单元之间的电缆连接 ( 白色标记的电缆 ) 。
4. 滑动打开电池单元的盖子。
5. 取出电池座。
6. 更换电池。
7. 将电池座放入电池单元。
8. 滑动关闭电池单元的盖子。
9. 通过卡止固定凸耳连接电池单元与控制单元。
10. 恢复电池单元与控制单元之间的电缆连接。
11. 通过检修通道将控制单元和电池单元插入小便斗。
12. 通过卡止夹箍，将电池单元和控制单元固定在小便斗的虹吸管上。

### 6.2 滤网密封件



#### 注意

必须拆卸小便斗和冲水系统的零件才能清洁滤网密封件。按照相反顺序执行单独的安装说明书中的相关步骤。

根据水的污染程度，定期拆卸和清洁滤网密封件。

滤网密封件位于水路入口中的电磁阀壳体内。

安装滤网密封件时，确保其安装在电磁阀上的正确位置 ( 另请参见单独的安装说明 ) 。

## 7 错误排除

错误	可能原因	错误排除
小便斗不冲水	没有电源	<ul style="list-style-type: none"> <li>• 确保电池仓/电源件与控制装置已连接。</li> <li>• 检查电源件与家用电源接口之间的连接。</li> <li>• 检查电缆连接。</li> <li>• 检查电池 ( 诊断模式, 参见 <a href="#">"诊断与用户统计", 页码 198</a> ) 。</li> <li>• 检查电池 ( 诊断模式, 参见单独的使用说明书 ) 。</li> </ul>
	没有水供应	<ul style="list-style-type: none"> <li>• 打开供水管路的截止阀。</li> <li>• 确保电磁阀与控制装置已连接。</li> <li>• 检查电磁阀的功能 ( 诊断模式, 参见 <a href="#">"诊断与用户统计", 页码 198</a> 或通过应用程序检查 ) 。</li> <li>• 检查电磁阀的功能 ( 诊断模式, 参见单独的使用说明书或通过应用程序检查 ) 。</li> </ul>
	最短使用时间设置错误	<ul style="list-style-type: none"> <li>• 必须通过流出的液体识别到运动, 才能触发冲水。可以设置运动识别时间 ( 最短使用时间为 3 到 9 秒 ) 。检查设置的最短使用时间。</li> <li>• 在冲水后大约 30 秒的时间内, 传感器以降低的灵敏度工作, 以免后续流出的少量冲洗用水导致误触发。在这段时间内, 设置的最短使用时间也会自动增加大约 2 秒。</li> </ul>
	冲水系统处于错误模式	<ul style="list-style-type: none"> <li>• 确保混合模式已禁用。如果混合模式激活, 则系统仅按确定的固定时间间隔冲水。</li> </ul>
	传感器模块无功能	<ul style="list-style-type: none"> <li>• 按照单独的 安装说明书检查现有小便斗所使用的传感器位置。</li> <li>• 检查正确的传感器位置。传感器必须沿箭头方向贴在陶瓷体上。产品标签必须可见!</li> <li>• 检查传感器模块的功能 ( 诊断模式, 参见单独的使用说明书或通过应用程序检查 ) 。</li> <li>• 检查传感器模块的预设基础灵敏度对于现有小便斗是否正确 ( 基础灵敏度, 参见 <a href="#">"基础灵敏度", 页码 194</a> 或通过应用程序 ) 。</li> <li>• 检查传感器模块的预设基础灵敏度对于现有小便斗是否正确 ( 基础灵敏度, 参见单独的使用说明书或通过应用程序 ) 。</li> </ul>

错误	可能原因	错误排除
小便斗在每次使用后不冲水	冲水系统处于错误模式	<ul style="list-style-type: none"> <li>• 确保混合模式或体育场模式已禁用！如果混合模式或体育场模式激活，则系统仅按确定的固定时间间隔冲水。</li> </ul>
小便斗不停冲水	电磁阀未正确工作	<ul style="list-style-type: none"> <li>• 确保连接的水路在小便斗控制装置投入运行至少 30 秒后再打开（建立电压连接）。</li> <li>• 确保电磁阀与控制装置已连接。</li> <li>• 检查电缆连接。</li> <li>• 检查电磁阀的功能（诊断模式，参见单独的使用说明书或通过应用程序检查）。</li> <li>• 确保电磁阀以正确的流向（阀门壳体上的标记）集成到水路中。</li> </ul>
确定漏水	软管泄漏	<ul style="list-style-type: none"> <li>• 确保接管充分旋入水接口并密封。</li> <li>• 确保密封件和滤网密封件安装在电磁阀入口和出口上的正确位置。</li> <li>• 确保正确且充分拧紧电磁阀入口和出口上的两个锁紧螺母。</li> <li>• 确保软管接头充分旋入接管。</li> <li>• 确保密封圈正确安装在接管上。</li> </ul>



## هيئة التحرير

شركة Villeroy&Boch AG

Saaruferstraße

Mettlach 66693

ألمانيا

هاتف: +49 (0) 68 64 / 8 10

البريد الإلكتروني: [information@villeroy-boch.com](mailto:information@villeroy-boch.com)

[www.villeroy-boch.com](http://www.villeroy-boch.com)

لا يسمح بتنزيل واستخدام صور صفحاتنا بدون موافقة كتابية من شركة

Villeroy&Boch AG .

## حقوق الطبع والنشر

شركة Villeroy&Boch AG

## المسؤولية

تم إعداد محتويات صفحاتنا بعناية فائقة. ومع ذلك فلا يمكن أن نتحمل أي مسؤولية عن دقة واكتمال وحالية المحتويات. إن شركة Villeroy&Boch AG مسؤولة عن محتوياتها الخاص التي تعدها للاستخدام وفقاً للقوانين العامة. من هذه المحتويات الخاصة بنا هناك إحالات ("روابط") عليها محتويات مختلفة تم إعدادها من قبل مقدمي خدمة آخرين. وإذا نما إلى علمنا أن المحتويات الموجودة على الروابط عليها مسؤولية مدنية أو جنائية، فنسقوم بإزالة هذه الروابط.

العلامة التجارية Bluetooth® والشعارات هي علامات تجارية مسجلة، تنتمي حقوقها لشركة Bluetooth SIG. أي استخدام من قبل شركة Villeroy&Boch فهو بموجب ترخيص.



العلامات التجارية والأسماء التجارية هي لأصحابها المعنيين.

## فهرس المحتويات

<b>205</b> .....	<b>بيانات عامة</b>	<b>1</b>
205	1.1 طريقة العرض المستخدمة	
206	1.2 المجموعات المستهدفة	
206	1.3 الضمان	
<b>207</b> .....	<b>السلامة</b>	<b>2</b>
207	2.1 الاستخدام المطابق للتعليمات	
207	2.2 سوء الاستخدام المتوقع بشكل معقول	
207	2.3 إرشادات السلامة العامة	
<b>208</b> .....	<b>البيانات الفنية</b>	<b>3</b>
<b>209</b> .....	<b>وصف المنتج</b>	<b>4</b>
209	4.1 عرض عام للأجزاء	
209	4.2 الوصف الوظيفي العام	
210	4.3 وحدة التحكم	
210	4.4 وحدة المستشعر	
211	4.5 المهائى البلوتوث (اختياري)	
<b>212</b> .....	<b>الاستخدام</b>	<b>5</b>
212	5.1 عرض عام - مبدأ استخدام وحدة التحكم	
213	5.2 الاستخدام عبر التطبيق (اختياري)	
213	5.3 إعدادات المصنع	
214	5.4 الوظائف الأساسية	
214	5.4.1 كمية الشطف	
215	5.4.2 الشطف الصحي/الشطف القسري	
216	5.4.3 وضع الاستاد	
217	5.4.4 درجة الحساسية الأساسية	
219	5.4.5 الوضع الهجين	
221	5.4.6 الحماية من التدفق الزائد	
221	5.5 وظائف الخدمة	
221	5.5.1 التشخيص وإحصائية المستخدم	
222	5.5.2 وظائف المراقبة	
<b>223</b> .....	<b>الصيانة والعناية</b>	<b>6</b>
223	6.1 تغيير البطارية	
223	6.2 جوان المصفاة	
<b>224</b> .....	<b>إصلاح الأخطاء</b>	<b>7</b>

## 1 بيانات عامة

### 1.1 طريقة العرض المستخدمة

إرشادات السلامة

#### تحذير!

تحذير من خطر محتمل.  
احتمال حدوث إصابة جسدية خطيرة أو الوفاة.



#### احترس!

تحذير من احتمال وقوع مواقف خطيرة.  
يمكن حدوث إصابة جسدية بسيطة أو أضرار مادية.



#### إرشاد

لإرشادات الاستعمال وغيرها من المعلومات المفيدة.



#### تعليمات

يتم عرض الخطوات التي يتعين تنفيذها على شكل قائمة مرقمة. يجب الالتزام بترتيب الخطوات.

مثال: 1. خطوة عمل

2. خطوة عمل

يتم عرض نتائج أحد التعليمات على النحو التالي:

مثال: سهم

سهم

#### التعدادات

يتم عرض التعدادات دون إلزام بالترتيب وذلك على شكل قائمة ذات تعداد نقطي.

مثال: • نقطة 1

• نقطة 2

## 1.2 المجموعات المستهدفة

المجموعات المستهدفة لهذا الدليل هي السباكين والكهربائيين بالإضافة إلى مشغلي المنتج.

### الكهربائيون:

هؤلاء الكوادر الفنية في وضع يمكنهم من تنفيذ الأعمال على التركيبات الكهربائية والتعرف على الأخطار المحتملة وتجنبها بشكل مستقل، وذلك استنادًا إلى تدريبهم المهني ومعرفتهم وخبرتهم المهنية فضلاً عن معرفتهم بالمواصفات واللوائح ذات الصلة. تم تدريب الكهربائيين على العمل في مكان الاستخدام الخاص ويعرفون المواصفات واللوائح ذات الصلة.



### السباكون:

تقوم هذه الكوادر الفنية بموجب التفويض الحاصلين عليه من المشغل بتنفيذ الأعمال التي لديهم والمعرفة اللازمة بها من خلال حصولهم على تدريب مهني أو تدريب مؤسسي مماثل لكي يتمكنوا من تنفيذ الأعمال الموكلة إليهم بطريقة مهنية ومناسبة فضلاً عن تنفيذها بشكل يحافظ على السلامة ويقي من المخاطر. يخضع عملهم للإرشاد والرقابة والمسؤولية من قبل مشرفين/طاقم متخصص مدرب يقوم المشغلون بتوظيفهم لهذا الغرض.



### المشغلون:

يستطيع المشغلون من خلال الحصول على الدليل وقراءته واستيعابه استخدام المنتج وفق الدليل. يمكن استعمال هذا الجهاز من قبل الأطفال من عمر 8 سنوات، وكذلك الأشخاص الذين يعانون من انخفاض القدرات الجسدية أو الحسية أو العقلية أو قصور في الخبرة والمعرفة، وذلك عندما يتم مراقبتهم أو تدريبهم على كيفية الاستخدام الآمن للجهاز وفهم الأخطار المترتبة على ذلك. لا يسمح للأطفال باللعب بالجهاز.



## 1.3 الضمان

لا تتحمل شركة Villeroy&Boch أية مسؤولية عن الأعطال الوظيفية والأضرار من جراء التركيب غير السليم أو الفك غير الصحيح بعد التركيب. اقتصر على استخدام قطع الغيار الأصلية من شركة Villeroy&Boch. يقتصر الضمان على إصلاح أو استبدال المنتجات التي توفرها شركة Villeroy&Boch ولا يسري إلا إذا تم تثبيت المنتج وصيانته وفقاً للوائح التثبيت والصيانة الخاصة بنا. يعتبر الضمان لاغياً في الحالات التالية:

- إذا تم تنفيذ الثقوب/أعمال التثبيت من قبل موردين آخرين.
- إذا لم يتم إجراء الثقوب/لتعديلات وفقاً للوائح التثبيت الخاصة بالمنتج.
- إذا تم تركيب أجزاء غير مدرجة في التجهيزات الموردة/مجموعة قطع غيار المنتج.
- إذا تم تركيب الأجزاء الأصلية التي تم تعديلها/تحويلها مسبقاً، وبالتالي لم تعد تتوافق مع الحالة الأصلية.

لا يغطي الضمان الأضرار اللاحقة وكذلك تكاليف التركيب أو الفك.

يتم استبعاد مطالبة الضمان في الحالات التالية:

- الأضرار أو الخسارة الناجمين عن قوة شديدة، مثل الحرائق أو الزلازل أو الفيضانات أو العواصف أو الملوثات البيئية وأضرار الغاز (غاز كبريتيد الهيدروجين) والتآكل الملحي وتذبذبات الجهد.
- الأضرار أو الخسارة الناجمين عن أي الاستخدام الغير الصحيح أو سوء الاستخدام أو عدم اتباع دليل الاستخدام أو تعديل أو تدمير المنتج.
- الأضرار أو الخسارة الناجمين عن جودة المياه في منطقة استخدام المنتج، وكذلك بقع المياه أو الترسبات أو الأجسام الغريبة الموجودة في شبكة المياه.
- الأضرار أو الخسارة الناجمين عن محيط خطير أو تأثيرات خارجية أو حيوانات أو حشرات أو تجمد المنتج.
- الأضرار أو الخسارة الناجمين عن مصدر كهرباء غير محدد القيم (جهد أو تردد) أو موجات كهرومغناطيسية يتم توليدها خارج المنتج (بسبب خطوط الضغط العالي أو الأجهزة الإضافية على سبيل المثال).
- الأضرار أو الخسارة الناجمين عن فقدان قدرة البطاريات.
- الأضرار أو الخسارة الناجمين عن التآكل (صمام التصريف أو الفلتر أو الحلقة الإحكام أو الجوان على سبيل المثال).

## 2 السلامة

### 2.1 الاستخدام المطابق للتعليمات

اقتصر على استخدام ProDetect 2 مع الماء النقي فقط. يمكن لجزيئات الأوساخ في الماء أن تسد الصمام المغناطيسي وجوان المصفاة. لا يجوز تخطي ضغط التوصيل الأقصى البالغ 4 بار.

اقتصر على استخدام ProDetect 2 بالارتباط مع المبادل التالية:

- Architectura 5586 / 5587 / 5574
- Subway 7513
- O.novo / Omnia 7507 / 7557 / 7527
- Venticello 5504

يشمل الاستخدام المطابق للتعليمات أيضاً ما يلي:

- مراعاة كافة الإرشادات الواردة في دليل الاستخدام هذا
- مراعاة كافة الإرشادات الواردة في دليل التثبيت هذا
- الالتزام بأعمال الفحص والصيانة
- الاقتصار على استخدام قطع الغيار الأصلية فقط

### 2.2 سوء الاستخدام المتوقع بشكل معقول

يعد أي استخدام آخر غير ذلك المحدد في فقرة "الاستخدام المطابق للتعليمات" أو أي استخدام يتجاوزها هو استخدام غير مطابق للتعليمات! فيما يتعلق بالأضرار الناجمة عن الاستخدام غير المطابق للتعليمات فإن المشغل وحده يتحمل المسؤولية ولا تتحمل الشركة المنتجة أي مسؤولية.

### 2.3 إرشادات السلامة العامة

#### تحذير!

خطر الصدمة الكهربائية من جراء ملامسة أجزاء ناقلة للتيار الكهربائي!

قد تكون النتيجة إصابات بالغة أو حتى الوفاة.

في حالة النوع المشغل بالكهرباء، يجب أن يقوم كهربائي متخصص بإجراء وصلة الكهرباء فقط.

لا تقم بإدخال أو سحب قابس الكهرباء بأيدي مبتلة.

تأكد من فصل الكهرباء عن التوصيلات الكهربائية أثناء العمل وتأمينها ضد إعادة التشغيل.



#### احترس!

خطر على البيئة من جراء الاستخدام الخاطئ للمواد الضارة بالبيئة!

في حالة التعامل الخاطئ مع المواد الضارة بالبيئة، ولاسيما التخلص الخاطئ منها، فقد تنشأ أضرار بالغة على البيئة.

تخلص من البطاريات بطريقة سليمة. لا تتخلص أبداً من البطاريات القديمة عن طريق إلقائها ضمن القمامة المنزلية!

عليك مراعاة اللوائح المحلية السارية.



#### احترس!

خطر على البيئة من جراء الاستخدام الخاطئ للمواد الضارة بالبيئة!

في حالة التعامل الخاطئ مع المواد الضارة بالبيئة، ولاسيما التخلص الخاطئ منها، فقد تنشأ أضرار بالغة على البيئة.

أعد تدوير الأجهزة الإلكترونية أو تخلص منها بالشكل الصحيح. لا تتخلص أبداً من الأجهزة الإلكترونية عن طريق إلقائها ضمن القمامة المنزلية!

عليك مراعاة اللوائح المحلية السارية.



### 3 البيانات الفنية

وظيفة المستشعر	التعرف على تدفق البول داخل السيراميك
مبدأ عمل المستشعر	مستشعر عالي التردد 5,8 جيجاهرتز
مصدر الجهد (الأنواع)	مصدر الكهرباء التحويلي <ul style="list-style-type: none"> <li>• رئيسي: 100-240 فولت، +/- 10%، 50 - 60 هرتز</li> <li>• ثانوي: 12 فولت تيار مستمر، 1 أمبير</li> </ul>
العمر الافتراضي للبطارية	6 بطاريات قلوية بجهد 1,5 فولت (النوع AA / LR6)
عناصر الاستخدام	حوالي 3 سنوات/200000 عملية شطف
عناصر البيان	2 زر
الوصلة	1 لمبة LED
وظائف الضبط عبر هاتف ذكي / كمبيوتر لوح	وصلة بيانات رقمية مدمجة بكابل مصدر الكهرباء للتوصيل بمهايئ بلوتوث
وظائف الضبط (إعداد المصنع بخط سميك):	إعدادات مفصلة عبر التطبيق (اختياري)
	كمية الشطف 0,8 / 2 / 3 / 4 لتر (عند 3 بار)
	الشطف الصحي تشغيل / إيقاف
	وضع الاستاد تشغيل / إيقاف
	درجة الحساسية الأساسية منخفضة / عادية
أيضاً عبر التطبيق	أدنى مدة للاستخدام 3 / 5 / 7 / 9 ثانية
	الوضع الهجين تشغيل / إيقاف وكذلك الفواصل الزمنية 1 / 3 / 6 / 12 / 24 / 48 ساعة
	إعادة ضبط إعدادات المصنع
فقط عبر التطبيق	وضع التنظيف/وضع القفل (تشغيل/إيقاف)
درجة حماية الوحدة الإلكترونية	إحكام ضد الغبار، حماية ضد رذاذ الماء من كافة الاتجاهات IP 64

## 4 وصف المنتج

### 4.1 عرض عام للأجزاء

#### حجم التجهيزات القياسي

- 1 مطاط الإحكام
- 2 الخراطيم/مسار المياه شاملاً الصمام المغناطيسي
- 3 مصدر الجهد
- 4 وحدة التحكم
- 5 المهائى البلوتوث (اختياري)
- 6 مشبك التثبيت
- 7 مستشعر عالي التردد

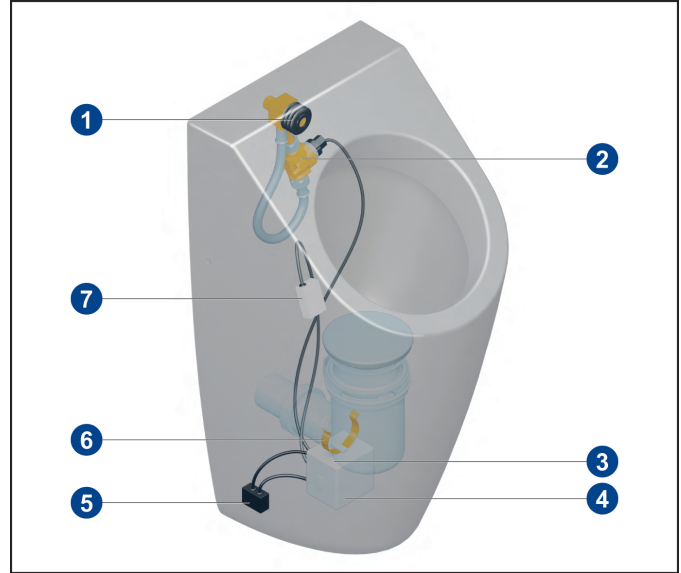

#### الأجزاء الاختيارية

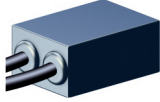
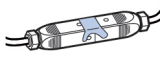
الجزء	المسمى	رقم البند
	المهائى البلوتوث (متاح فقط في حالة النوع المشغل بالكهرباء)	91906100
	مهائى لوصلة الكهرباء	91905700

#### قطع الغيار

### 4.2 الوصف الوظيفي العام

عندما يكتشف المستشعر حركة داخل الحوض السيراميك، يتم تشغيل عملية شطف. يتم إنشاء حركة عند استخدام الميولة بواسطة السائل المتدفق فوق السيراميك.

ويتم وضع المستشعر خلف السيراميك فوق ماء السيوفون المانع للتسرب. ولهذا الغرض، يُرجى الانتباه إلى مواضع المستشعر الواردة في دليل التثبيت المنفصل!

يتاح ProDetect 2 كنوع مشغل بالكهرباء مع وصلة كهربائية أو كنوع عامل ببطارية.

#### فترة القفل

أثناء الشطف ولفترة قصيرة ومحددة بعد الشطف، لا يتفاعل المستشعر مع الحركة، لأن المستشعر يكتشف تدفق مياه الشطف المتدفقة ("فترة القفل"). يتم مواءمة فترة القفل مع فترة استمرار تدفق مياه الشطف.

بعد حوالي 30 ثانية من نهاية فترة القفل، يعمل المستشعر بحساسية منخفضة لتجنب عمليات التشغيل الخاطئ بسبب الكميات القليلة من مياه الشطف المتدفق. وخلال هذه المدة، يلزم التعرف على كمية أكبر من البول للتشغيل.

### 4.3 وحدة التحكم

يتم الاستخدام عن طريق لوحة مفاتيح غشائية ذات 2 مفتاح ولمبة دايود كإشارة ضوئية.

- 1 لمبة دايود
- 2 زر كمية الشطف
- 3 زر AUTO

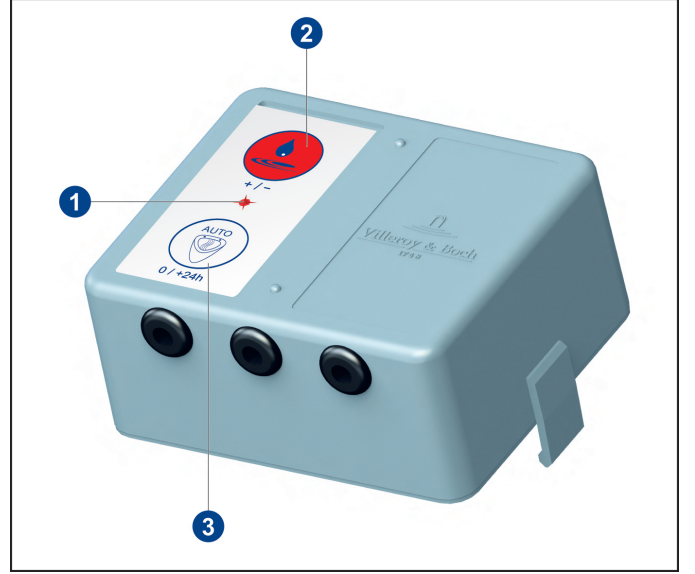

تشتمل وحدة التحكم على 3 كابلات توصيل.

- 1 وصلة موديول المستشعر
- 2 وصلة الصمام المغناطيسي
- 3 وصلة مصدر الجهد

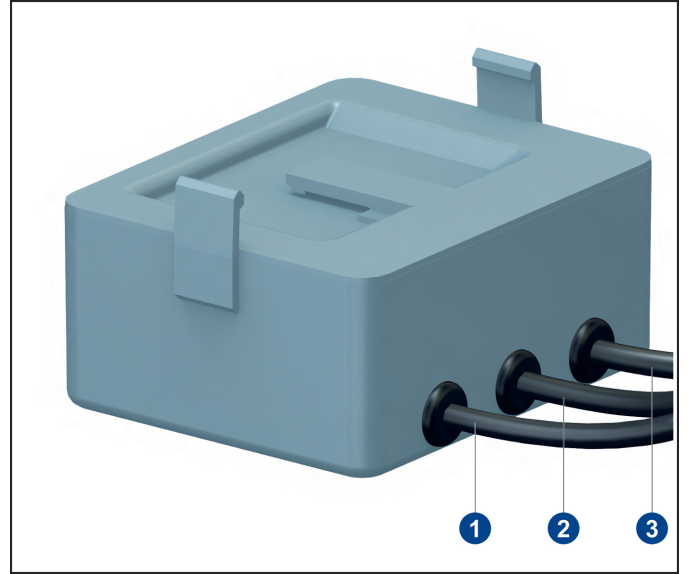

### 4.4 وحدة المستشعر

وحدة المستشعر متصلة بوحدة التحكم عبر كابل. يتم تركيب وحدة المستشعر على السيراميك في نقطة محددة في منطقة مدخل السيافون. لضمان وظيفة المستشعر المثالية، يختلف موضع التركيب حسب الميولة المركبة. ولهذا الغرض، يُرجى الانتباه إلى مواضع المستشعر الواردة في دليل التثبيت المنفصل!



#### 4.5 المهايئ البلوتوث (اختياري)

إرشاد

النوع المشغل بالكهرباء

لا يمكن استخدام المهايئ البلوتوث إلا مع تشغيل التيار الكهربائي.



يمكن إجراء اتصال لاسلكي بين وحدة التحكم في الميولة وجهاز متوافق يدعم تقنية بلوتوث (كمبيوتر لوحي، هاتف ذكي) باستخدام المهايئ البلوتوث. وبالتالي يمكن تغيير الإعدادات عبر التطبيق ويمكن قراءة البيانات التشخيصية والإحصائية.

يتم توصيل المهايئ البلوتوث بين وحدة التحكم ومصدر الكهرباء.

أدنى مطلب لأجهزة البلوتوث:

- IOS 8
- Android 4.3

## 5 الاستخدام

### 5.1 عرض عام - مبدأ استخدام وحدة التحكم

لمبة LED للتأكيد	النتيجة	إجراء استدعاء الأوضاع	الأوضاع	الضغط على الزر العلوي	لمبة LED للتأكيد	فورًا
وميض 1 مرة وميض 2 مرة وميض 3 مرة وميض 4 مرة	0,8 لتر 2,0 لتر 3,0 لتر 4,0 لتر	الضغط القصير على الزر العلوي	كمية الشطف		وميض 1 مرة	فورًا
وميض 1 مرة وميض 2 مرة	منخفضة عادية	الضغط على الزر العلوي لمدة 5 ثانية	درجة الحساسية الأساسية		وميض 1 مرة	5 ثانية
وميض 1 مرة وميض 2 مرة وميض 3 مرة	الدرجة 9 / 1 ثانية الدرجة 7 / 2 ثانية الدرجة 5 / 3 ثانية	الضغط على الزر العلوي لمدة 10 ثانية	لوغاريتمية الحساسية/مدة الاستخدام		وميض 1 مرة	10 ثانية
إضاءة 2 ثانية يومض 1-11 ثانية إضاءة 2 ثانية	تشغيل عملية استخدام إنهاء 250 < -0	الضغط على الزر العلوي لمدة 15 ثانية	الإحصاءات		وميض 1 مرة	15 ثانية
إضاءة 2 ثانية اضغط على الزر لمدة 10 ثانية = الدرجة 1	تشغيل إيقاف	الضغط على الزر العلوي لمدة 20 ثانية	مدة الاستخدام الدرجة 4		وميض 1 مرة	20 ثانية

لمبة LED للتأكيد	النتيجة	إجراء استدعاء الأوضاع	الأوضاع	الضغط على الزر السفلي	لمبة LED للتأكيد	فورًا
إضاءة 2 ثانية إضاءة 1 ثانية بسرعة	تشغيل إيقاف	الضغط القصير على الزر السفلي	الشطف الصحي		وميض 1 مرة	فورًا
إضاءة 2 ثانية وميض 2 مرة	تشغيل إيقاف	الضغط على الزر السفلي لمدة 10 ثانية	الوضع الهجين		وميض 1 مرة	5 ثانية
وميض 1 مرة وميض 2 مرة وميض 3 مرة وميض 4 مرة وميض 5 مرة وميض 6 مرة	ساعة / 1,0 لتر ساعة / 1,2 لتر ساعة / 1,5 لتر ساعة / 1,5 لتر ساعة / 2,0 لتر ساعة / 3,0 لتر	تشغيل إيقاف	الفاصل الزمني مع تنشيط الوضع الهجين		وميض 1 مرة	10 ثانية
إضاءة 2 ثانية إضاءة 3 ثانية وميض 3 مرة بسرعة إضاءة 1 ثانية وميض 2 مرة لمدة 2 ثانية	تشغيل فحص الصمام المغناطيسي/البطارية/المستشعر على ما يرام ليس على ما يرام التوقف المؤقت لتغيير الفحص إنهاء	الضغط على الزر السفلي لمدة 15 ثانية	وضع التشخيص		وميض 1 مرة	15 ثانية
إضاءة 2 ثانية	تنشيط كمية الشطف: 2 لتر الشطف الصحي: تشغيل وضع الاستاد: إيقاف درجة الحساسية الأساسية: عادية الاستخدام: الدرجة 3 / 5 ثانية الوضع الهجين: إيقاف	الضغط على الزر السفلي لمدة 20 ثانية	إعدادات المصنع		وميض 1 مرة	20 ثانية

لمبة LED للتأكيد	النتيجة	إجراء استدعاء الأوضاع	الأوضاع	الضغط على كلا الزرين	لمبة LED للتأكيد	فورًا
وميض 2 مرة إضاءة 2 ثانية	إيقاف تشغيل	الضغط على كلا الزرين لمدة 5 ثانية	وضع الاستاد		وميض 1 مرة	فورًا
					وميض 1 مرة	5 ثانية

## 5.2 الاستخدام عبر التطبيق (اختياري)

إرشاد

للاتصال اللاسلكي بوحدة التحكم عبر الكمبيوتر اللوحي أو الهاتف الذكي، يلزم توافر المهام البلوتوث الاختياري!



يمكن تنزيل التطبيق مجاناً من (App Store (iOS أو (Google Play Store (Android). وبالتالي يمكن، على سبيل المثال لا الحصر، تغيير الإعدادات وقراءة البيانات التشخيصية والإحصائية.

## 5.3 إعدادات المصنع

إرشاد

في حالة انقطاع مصدر الكهرباء، تظل الإعدادات كما هي.



 + / -	طغضا		15* فيجات 10* فيجات
	كرتا		20* فيجات
 0 / +24			2* فيجات
<b>تادادع  عنصملا:</b>			
مجح ق فدتلا			رتل 2
فطاشلا يحصللا			ليغشت
عضو داتسالا			ليغشت
ةجرد ةيساسحلا ةيساسالا			يداع
ةدم مادختسالا			ةجردلا 7 / 2 فيجات
عضولا نيجهلا			فاقيا

إعادة ضبط الإعدادات

1. اضغط زر **AUTO** لمدة 20 ثانية.  
 ◀ تضئي لمبة LED للتأكيد بعد 10 و 15 و 20 ثانية.
2. اترك زر **AUTO**.  
 ◀ تضئي لمبة LED لمدة 2 ثانية.  
 ◀ يتم إعادة ضبط الإعدادات إلى إعدادات المصنع.

## 5.4 الوظائف الأساسية

### 5.4.1 كمية الشطف

تشير كميات الشطف المذكورة إلى ضغط اسمي قدره 3 بار (ضغط التدفق). مع قيم ضغط المياه الأخرى، قد تختلف كمية الشطف، اعتمادًا على سلوك تدفق الأجزاء الهيدروليكية.

 + / -	طغضا رتل 0,8	 1 x	
 + / -	طغضا رتل 2,0	 1 x (دادع اعنصم لبا)	
 + / -	طغضا رتل 3,0	 1 x	
 ةعاس 0 / +24	طغضا رتل 4,0	 1 x	

### ضبط كمية الشطف

مثال

اضبط كمية الشطف على 3,0 لتر.

1. اضغط زر كمية الشطف 3 مرات.  
تضيء لمبة LED 3 مرات إجماليًا. ◀

## 5.4.2 الشطف الصحي/الشطف القسري

يتم التنظيف الأوتوماتيكي لأول مرة بعد 6 ساعات من آخر استخدام ثم كل 24 ساعة. ويتم ذلك باستخدام كمية الشطف المضبوطة حاليًا لمنع تجفيف مصيدة الرائحة.



### تفعيل/إيقاف تفعيل الشطف الصحي

#### 1. اضغط زر .AUTO

◀ تضيء لمبة LED لمدة 2 ثانية.

◀ يتم تفعيل الشطف الصحي.

#### 2. اضغط زر .AUTO

◀ تضيء لمبة LED لفترة قصيرة.

◀ يتم إيقاف تفعيل الشطف الصحي.

### 5.4.3 وضع الاستاد

يتعرف النظام على ترددات المستخدم العالية تلقائيًا.

إذا تم الكشف عن 5 استخدامات متتالية بفاصل زمني أقل من 60 ثانية لكل منها، يتحول عنصر التحكم تلقائيًا إلى وضع الاستاد. وتتم عمليات الشطف كل 180 ثانية، بغض النظر عن الاستخدام. إذا تم ضبط كمية شطف تبلغ < 0.8 لتر، يتم تقليل كمية الشطف إلى 0.8 لتر. إذا لم يتم اكتشاف أي استخدام خلال الفاصل الزمني للشطف والبالغ 180 ثانية، فسيعود النظام تلقائيًا إلى الوضع العادي. ويتم إجراء شطف نهائي باستخدام كمية الشطف المضبوطة.

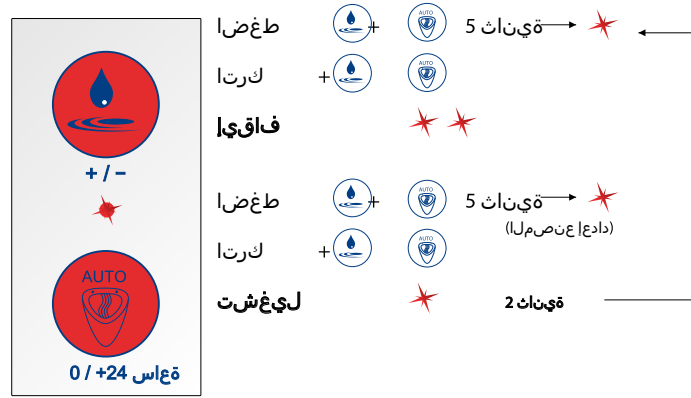

### تفعيل/إيقاف تفعيل وضع الاستاد

1. اضغط كلا الزرين لمدة 5 ثانية.  
 ◀ تومض لمبة LED بعد 5 ثواني لمرة واحدة.
2. اترك كلا الزرين.  
 ◀ تفعيل وضع الاستاد = تضيء لمبة LED لمدة 2 ثانية  
 ◀ إيقاف تفعيل وضع الاستاد = تضيء لمبة LED مرتين

#### 5.4.4 درجة الحساسية الأساسية

إرشاد

اضبط درجة الحساسية الأساسية المطلوبة للمبولة المستخدمة وفقاً للجدول التالي.



المسمى	رقم البند	درجة الحساسية الأساسية
Architectura	5586	عادي
Architectura	5587	عادي
Architectura	5574	عادي
O. novo / Omnia	7527	عادي
O. novo / Omnia	7507	منخفض
O. novo / Omnia	7557	منخفض
Subway	7513	منخفض
Venticello	5504	منخفض

## ضبط درجة الحساسية الأساسية

توجد درجتا حساسية أساسيتين، منخفضة وعادية.

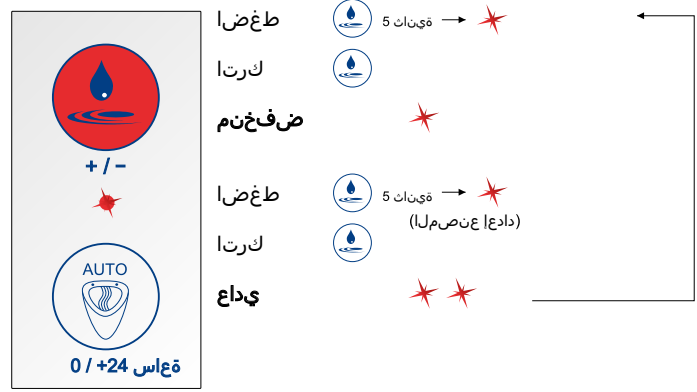

1. اضغط زر كمية الشطف لمدة 5 ثواني.

◀ تضيء لمبة LED بعد 5 ثواني لمرة واحدة.

2. اترك زر كمية الشطف.

◀ درجة الحساسية الأساسية منخفضة = تضيء لمبة LED لمرة واحدة

◀ درجة الحساسية الأساسية عادية = تضيء لمبة LED لمرتين

إرشاد

في إعدادات التسليم والمصنع، يتم ضبط درجة الحساسية الأساسية "عادية" مسبقاً.





### 5.4.5 الوضع الهجين

تتيح وحدة التحكم في الميولة تشغيل وضع توفير المياه/الوضع الهجين بضغط زر. في حالة تفعيل الوضع الهجين، تقوم الميولة بالشطف خلال فواصل زمنية ثابتة فقط. وتتم عمليات الشطف المتقطعة فقط في حالة التعرف على استخدامات للميولة خلال الفاصل الزمني. في حالة التعرف على استخدام للميولة في لحظة الشطف المحددة، لا تتم عملية الشطف إلا بعد الاستخدام.



عم لي عفت عضولا ني جهلا  
رتل 3/ راب 2,0

صافلا ينم زلا 24 عاس/ةيمك فطشلا 2,0 رتل  
(ةجردلا ةقبسم طبضلا عم لي عفتلا لوال ةرم)

تفعيل/إيقاف تفعيل وضع توفير المياه/الوضع الهجين

1. اضغط زر **AUTO** لمدة 10 ثانية.  
◀ تضيء لمبة LED بعد 10 ثواني لمرة واحدة.

2. اترك زر **AUTO**.  
◀ تفعيل الوضع الهجين = تضيء لمبة LED لمدة 2 ثانية  
◀ إيقاف تفعيل الوضع الهجين = تضيء لمبة LED مرتين

## الوضع الهجين (الفاصل الزمني)

يمكن ضبط الفواصل الزمنية للشطف بين 1 ساعة و 48 ساعة في 6 مراحل محددة. ويتم تخصيص كمية شطف مع كل فاصل زمني للشطف.

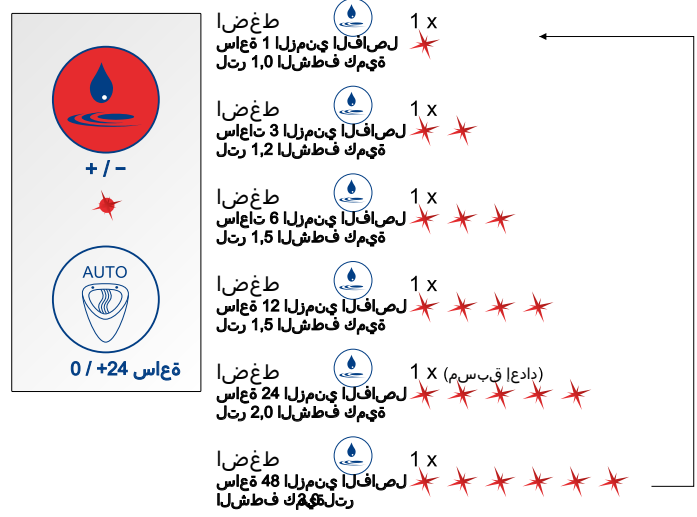

## ضبط الفواصل الزمنية

مثال

اضبط الفاصل الزمني للشطف على 12 ساعة.

1. مع تفعيل الوضع الهجين، اضغط زر كمية الشطف 4 مرات.

◀ تضيء لمبة LED 4 مرات إجمالياً.

## 5.4.6 الحماية من التدفق الزائد

يوفر النظام حماية من التدفق الزائد. بمجرد وجود سائل في حوض المبوّلة أعلى المستشعر، يتحول المستشعر تلقائيًا إلى وضع القفل ويمنع المزيد من عمليات الشطف. بعد إزالة الانسداد، يعود النظام تلقائيًا إلى التشغيل العادي.

## 5.5 وظائف الخدمة

### 5.5.1 التشخيص وإحصائية المستخدم

#### وضع التشخيص

يتيح النظام الفحص الوظيفي للمعلومات التالية بالترتيب الموضح (وضع التشخيص):

- الأداء الوظيفي للصمام المغناطيسي
- حالة مصدر الجهد
- الأداء الوظيفي للمستشعر



#### تفعيل وضع التشخيص

1. اضغط زر AUTO لمدة 15 ثانية.
  - ◀ تضيء لمبة LED للتأكيد بعد 10 و 15 ثانية.
2. اترك زر AUTO.
  - ◀ تضيء لمبة LED لمدة 2 ثانية.
  - ◀ يتم تفعيل وضع التشخيص ويتم إجراء التشخيص.

#### إحصائية المستخدم

تعرض إحصائية المستخدم معدل تكرار المستخدم يوميًا لأخر 30 يومًا.

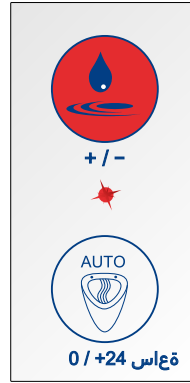

طغضا		10s → * 5 دقائق	* →
		* 15 دقائق	
كرتا		لديعت عيئاصح   مدغت سمل	2 دقائق
1 x *		مادخت سا أي موي 0 - 50	
2 x *		مادخت سا أي موي 51 - 100	
3 x *		مادخت سا أي موي 101 - 150	
4 x *		مادخت سا أي موي 151 - 200	
5 x *		مادخت سا أي موي 201 - 250	
6 x *		مادخت سا أي موي > 250	
		ءاهنا   عيئاصح   مدغت سمل	2 دقائق *

#### تفعل إحصانية المستخدم

1. اضغظ زر كمية الشطف لمدة 15 ثواني.  
◀ تضيء لمبة LED للتأكيد بعد 5 و 10 و 15 ثانية.
2. اترك زر كمية الشطف.  
◀ تضيء لمبة LED لمدة 2 ثانية.
- ◀ يتم تفعل إحصانية المستخدم ويمكن قراءة الاستخدامات يوميًا.

#### 5.5.2 وظائف المراقبة

- غلق الصمام عند التشغيل
- غلق الصمام عن انخفاض الجهد وتعطل الجهد
- الإشارة إلى انخفاض الجهد (بيان تغيير البطارية) من خلال إضاءة لمبة LED بوحدة التحكم

## 6 العناية والصيانة

### 6.1 تغيير البطارية

يُشار إلى التغيير وشيك للبطارية بواسطة إضاءة لمبة LED في وحدة الاستخدام.

إرشاد

يتم تشغيل ProDetect 2 ببطاريات خلية أحادية قلوية من النوع AA / LR6 بجهد 1.5 فولت (متوفرة في الأسواق).

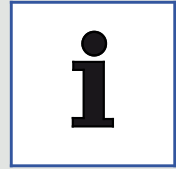

احترس!

خطر على البيئة من جراء الاستخدام الخاطئ للمواد الضارة بالبيئة! في حالة التعامل الخاطئ مع المواد الضارة بالبيئة، ولاسيما التخلص الخاطئ منها، فقد تنشأ أضرار بالغة على البيئة. تخلص من البطاريات بطريقة سليمة. لا تتخلص أبدًا من البطاريات القديمة عن طريق إلقائها ضمن القمامة المنزلية! عليك مراعاة اللوائح المحلية السارية.



### تغيير البطارية

1. قم بإزالة وحدة التحكم ووحدة البطارية من خلال عمود فحص المبوّلة.
2. افصل وحدة التحكم ووحدة البطارية.
3. افصل وصلة الكابل بين وحدة البطارية ووحدة التحكم (الكابل مميز باللون الأبيض).
4. افتح غطاء وحدة البطارية من خلال دفعه.
5. أخرج حامل البطارية.
6. قم باستبدال البطاريات.
7. أدخل حامل البطارية في وحدة البطارية.
8. أغلق غطاء وحدة البطارية من خلال دفعه.
9. قم بتوصيل وحدة البطارية بوحدة التحكم عن طريق تثبيت أطراف التثبيت في مكانها.
10. أعد إنشاء وصلة الكابل بين وحدة البطارية ووحدة التحكم.
11. أدخل وحدة البطارية ووحدة التحكم خلال عمود فحص المبوّلة.
12. قم بتثبيت وحدة البطارية ووحدة التحكم في سيفون المبوّلة عن طريق تثبيت مشبك التثبيت.

### 6.2 جوان المصفاة

إرشاد

يجب فك المبوّلة وأجزاء من نظام الشطف لتنظيف جوان المصفاة. لهذا الغرض، قم بتنفيذ الخطوات الخاصة بذلك في دليل التثبيت المنفصل بترتيب عكسي.



وحسب درجة اتساح المياه، قم بفك وتنظيف جوان المصفاة بانتظام.

يوجد جوان المصفاة داخل مبيت الصمام المغناطيسي في خط تدفق المياه.

عند تركيب جوان المصفاة، تأكد من تثبيته في الموضع الصحيح على الصمام المغناطيسي (انظر أيضًا دليل التثبيت المنفصل).

## 7 إصلاح الأخطاء

الخطأ	السبب المحتمل	إصلاح الأخطاء
المبولة لا تقوم بالشطف	لا يوجد إمداد بالكهرباء	<ul style="list-style-type: none"> <li>تأكد من اتصال درج البطارية/مصدر الكهرباء بوحدة التحكم.</li> <li>افحص الاتصال بين مصدر الكهرباء ووصلة الكهرباء المنزلية.</li> <li>افحص وصلة الكابل.</li> <li>افحص البطاريات (وضع التشخيص، انظر "التشخيص وإحصائية المستخدم"، صفحة 221).</li> <li>افحص البطاريات (وضع التشخيص، انظر دليل الاستخدام المنفصل).</li> </ul>
لا يوجد إمداد بالمياه	لا يوجد إمداد بالمياه	<ul style="list-style-type: none"> <li>افتح صنبور قفل وصلة الإمداد بالمياه.</li> <li>تأكد من اتصال الصمام المغناطيسي بوحدة التحكم.</li> <li>افحص وظيفة الصمام المغناطيسي (وضع التشخيص، انظر "التشخيص وإحصائية المستخدم"، صفحة 221 أو الفصل عبر التطبيق).</li> <li>افحص وظيفة الصمام المغناطيسي (وضع التشخيص، انظر دليل الاستخدام المنفصل أو الفصل عبر التطبيق).</li> </ul>
تم ضبط أدنى فترة للمستخدم بشكل خاطئ	تم ضبط أدنى فترة للمستخدم بشكل خاطئ	<ul style="list-style-type: none"> <li>للشطف، يجب التعرف على الحركة من خلال تدفق السائل. يمكن ضبط فترة التعرف على الحركة (أدنى فترة للمستخدم 3 حتى 9 ثواني). افحص أدنى فترة مستخدم مضبوطة.</li> <li>لمدة حوالي 30 ثانية بعد الشطف، يعمل المستشعر بدرجة حساسية منخفضة لتجنب عمليات التشغيل الخاطئ بسبب الكميات القليلة من مياه الشطف المتدفقة لاحقاً. وخلال هذه المدة، يتم تلقائياً زيادة أدنى فترة للمستخدم مضبوطة بحوالي 2 ثانية.</li> </ul>
نظام الشطف يعمل بوضع خاطئ	نظام الشطف يعمل بوضع خاطئ	<ul style="list-style-type: none"> <li>تأكد من تفعيل الوضع الهجين. في حالة تفعيل الوضع الهجين، يقوم النظام بالشطف على فواصل زمنية معينة ثابتة فقط.</li> </ul>
موديول المستشعر بلا وظيفة	موديول المستشعر بلا وظيفة	<ul style="list-style-type: none"> <li>افحص موضع المستشعر المستخدم للمبولة المعنية وفق دليل التثبيت المنفصل.</li> <li>افحص وضع المستشعر الصحيح. يجب لصق المستشعر على السيراميك في اتجاه السهم. يجب ضمان سهولة قراءة ملصق المنتج!</li> <li>افحص موديول المستشعر (وضع التشخيص، انظر دليل الاستخدام المنفصل أو الفصل عبر التطبيق).</li> <li>افحص الإعداد الصحيح لدرجة الحساسية الأساسية لموديول المستشعر الخاص بالمبولة المعنية (درجة الحساسية الأساسية، انظر "درجة الحساسية الأساسية"، صفحة 217 أو عبر التطبيق).</li> <li>افحص الإعداد الصحيح لدرجة الحساسية الأساسية لموديول المستشعر الخاص بالمبولة المعنية (درجة الحساسية الأساسية، انظر دليل الاستخدام المنفصل أو عبر التطبيق).</li> </ul>

الخطأ	السبب المحتمل	إصلاح الأخطاء
المبولة لا تقوم بالشطف بعد كل استخدام	نظام الشطف يعمل بوضع خاطئ	<ul style="list-style-type: none"> <li>تأكد من إيقاف تفعيل الوضع الهجين أو وضع الاستاد! في حالة تفعيل الوضع الهجين أو وضع الاستاد، يقوم النظام بالشطف على فواصل زمنية معينة ثابتة فقط.</li> </ul>
المبولة لا تتوقف عن الشطف	الصمام المغناطيسي لا يعمل بشكل صحيح	<ul style="list-style-type: none"> <li>تأكد من فتح وصلة المياه الموصلة فقط بعد تشغيل وحدة التحكم في المبولة لمدة 30 ثانية على الأقل (قم بإنشاء وصلة الجهد).</li> <li>تأكد من اتصال الصمام المغناطيسي بوحدة التحكم.</li> <li>افحص وصلة الكابل.</li> <li>افحص وظيفة الصمام المغناطيسي (وضع التشخيص، انظر دليل الاستخدام المنفصل أو الفحص عبر التطبيق).</li> <li>تأكد من دمج الصمام المغناطيسي في مسار المياه مع اتجاه التدفق الصحيح (علامة على مبيت الصمام).</li> </ul>
اكتشاف تسرب المياه	الخراطيم غير محكمة	<ul style="list-style-type: none"> <li>تأكد من ربط فوهة التوصيل بشكل كافٍ في وصلة المياه ومن إحكامها ضد التسرب.</li> <li>تأكد من تركيب الجوانات وجوان المصفاة بمدخل ومخرج الصمام المغناطيسي في الموضع الصحيح.</li> <li>تأكد من الإحكام الصحيح والكافي لصامولتي الزنق بمدخل ومخرج الصمام المغناطيسي.</li> <li>تأكد من ربط وصلات الخراطيم بشكل كافٍ في فوهة التوصيل.</li> <li>تأكد من التركيب الصحيح لحلقة الإحكام بفوهة التوصيل.</li> </ul>

## Служебна информация

Villeroy&Boch AG

Saaruferstraße

66693 Mettlach

Германия

Телефон: +49 (0) 68 64 / 8 10

Имейл: [information@villeroy-boch.com](mailto:information@villeroy-boch.com)

[www.villeroy-boch.com](http://www.villeroy-boch.com)

Изтеглянето и използването на изображения от нашите страници не е разрешено без съгласието на Villeroy&Boch AG.

Авторско право

Villeroy&Boch AG

Отговорност

Съдържанието на нашите страници е създадено много грижливо. За верността, пълнотата и актуалността на съдържанието не можем да дадем гаранция. Villeroy&Boch AG е отговорна за собственото съдържание, което предоставя за употреба, съгласно общите закони. От това собствено съдържание трябва да се различават препратките („връзки“) към предоставените от други доставчици информации. Ако установим, че свързаното съдържание причинява гражданска или наказателна отговорност, ще премахнем тези препратки.



Словната марка Bluetooth® и логотата са регистрирани търговски марки, чийто права принадлежат на Bluetooth SIG. Всяка употреба чрез Villeroy&Boch се извършва с лиценз.

Други търговски марки и търговски наименования принадлежат на съответните им собственици.



## Съдържание

1	Обща информация.....	228
1.1	Използвано изображение	228
1.2	Целеви групи	228
1.3	Гаранция	229
2	Безопасност.....	231
2.1	Употреба по предназначение	231
2.2	Разумно предвидима неправилна употреба	231
2.3	Общи указания за безопасност	231
3	Технически данни.....	232
4	Описание на продукта.....	233
4.1	Преглед на компонентите	233
4.2	Общо описание на функциите	233
4.3	Контролен блок	234
4.4	Сензорен блок	235
4.5	Bluetooth адаптер (по избор)	235
5	Работа.....	236
5.1	Преглед – концепция за работа на контролния блок	236
5.2	Управление чрез приложение (по избор)	237
5.3	Фабрични настройки	237
5.4	Основни функции	238
5.4.1	Обем за изплакване.....	238
5.4.2	Хигиенно изплакване/принудително изплакване.....	239
5.4.3	Стадионен режим.....	240
5.4.4	Основна чувствителност.....	241
5.4.5	Хибриден режим.....	243
5.4.6	Защита от преливане.....	245
5.5	Сервизни функции	245
5.5.1	Диагностика и статистика на потребителите.....	245
5.5.2	Функции за наблюдение.....	246
6	Техническо обслужване и поддръжка.....	247
6.1	Смяна на батерии	247
6.2	Уплътнение на цедката	248
7	Отстраняване на неизправности.....	249

## 1 Обща информация

### 1.1 Използвано изображение

Указания за безопасност



Предупреждение!

Предупреждение за възможна опасност.  
Възможни са тежки наранявания или смърт.



Повишено внимание!

Предупреждение за възможни опасни ситуации.  
Възможни са леки наранявания и материални щети.

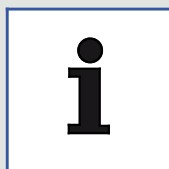

Указание

За указания за употреба и други полезни информации.

Указания за боравене

Стъпките, които трябва да се изпълняват, са представени като номериран списък. Трябва да се спазва последователността на стъпките.

Пример:           1. Стъпка от изпълнение на действието  
                      2. Стъпка от изпълнение на действието

Резултати от указанието за действие се представят както следва:

Пример:           ⇒ Стрелка  
                      ⇒ Стрелка

Изброявания

Изброявания без задължителна последователност са представени като списък с точки на изброяване.

Пример:           • Точка 1  
                      • Точка 2

### 1.2 Целеви групи

Целевите групи на тези инструкции са монтажници и електротехници, както и оператори на продукта.

#### Електротехници:



Тези електротехници са в състояние самостоятелно да извършват работа по електрически системи и да разпознават и избягват възможни опасности въз основа на своето професионално обучение, знания и опит, както и познаване на съответните стандарти и разпоредби. Електротехниците са обучени за конкретното място, в което работят, и знаят съответните стандарти и разпоредби.

#### Монтажници:



Тези специалисти, съгласно разрешението на оператора, извършват работа, за която притежават необходимите знания чрез професионално обучение или сравними вътрешнофирмени обучения, за да могат да извършват професионално и правилно работите, както и по отношение на безопасността и риска. Работата им подлежи на инструктаж, контрол и отговорност от обучени надзорници/специалисти, които се назначават от оператора.

#### Оператори:



Операторите могат да използват продукта съгласно инструкциите след тяхното получаване, прочитане и разбиране.

Този уред може да се използва от деца над 8 години, както и от хора с ограничени физически, сетивни или умствени способности или липса на опит и знания, ако са наблюдавани или са инструктирани за безопасна употреба на уреда и са разбрали за произтичащите опасности. Деца не трябва да си играят с уреда.

### 1.3 Гаранция

Villeroy&Boch не поема отговорност за неизправности и повреди поради неправилен монтаж или демонтаж след монтажа. Използвайте само оригинални части на Villeroy&Boch. Гаранцията е ограничена до ремонт или подмяна на продуктите, доставени от Villeroy&Boch, и важи само ако продуктът е инсталиран и обслужен съгласно нашите инструкции за монтаж и техническо обслужване. Гаранцията отпада в следните случаи:

- Ако пробиванията/монтажите се извършват от трети страни.
- Ако пробиванията/промените не се извършват съгласно инструкциите за монтаж на продукта.
- Ако се монтират части, които не са включени в обхвата на доставка/гамата от резервни части на продукта.
- Ако са монтирани оригинални части, които преди това са били модифицирани/преустроени и следователно вече не отговарят на оригиналното състояние.

Гаранцията не покрива последващи повреди и разходи за монтаж или демонтаж.

В следните случаи гаранцията е изключена:

- щети или повреди, причинени от форсмажорни обстоятелства като пожар, земетресение, наводнение, буря, замърсяване на околната среда, повреди от газ (сероводород), повреди от сол и колебания на напрежението;
- щети или повреди поради неправилна употреба, злоупотреба, неспазване на ръководството за експлоатация, промяна или унищожаване на продукта;
- щети или повреди поради качеството на водата в района на употреба на продукта, както и петна от вода, отлагания или чужди предмети, съдържащи се във водната система;
- щети или повреди поради опасна среда, външно въздействие, животни или насекоми, замръзване на продукта;

- 
- щети или повреди поради неопределено захранване (напрежение, честота) и електромагнитни вълни, генерирани извън продукта (напр. високоволтови електропроводи или спомагателно оборудване);
  - щети или повреди поради загуба на мощност на батериите;
  - щети или повреди поради износване (напр. на клапана за източване, филтъра, O-пръстена или уплътнението).

## 2 Безопасност

### 2.1 Употреба по предназначение

Използвайте ProDetect 2 само с прясна вода. Частиците мръсотия във водата могат да запушат магнитния клапан и уплътнението на цедката. Максималното допустимо налягане в тръбопровода не трябва да надвишава 4 bar.

Използвайте ProDetect 2 само в комбинация с изброените по-долу писоари:

- Architectura 5586/5587/5574
- Subway 7513
- O.novo/Omnia 7507/7557/7527
- Venticello 5504

Към употребата по предназначение се включват също:

- спазването на всички инструкции в това ръководство за експлоатация
- спазването на всички инструкции в това ръководство за монтаж
- спазването на работите по инспекция и техническо обслужване
- използването само на оригинални части

### 2.2 Разумно предвидима неправилна употреба

Друга употреба, различна от посочената в „Употреба по предназначение“ или извън предназначението се счита за неправилна!

За повреди от неправилна употреба, операторът носи пълна отговорност и производителят не поема отговорност.

### 2.3 Общи указания за безопасност



**Предупреждение!**

Опасност от токов удар при докосване на компоненти под напрежение!

Последиците могат да бъдат тежки наранявания и дори смърт.

В случай на мрежов вариант свързването към мрежата трябва да се извършва само от електротехник.

Не поставяйте и не изваждайте щепсела с мокри ръце.

Уверете се, че по време на работите кабелът е изключен от мрежата и е обезопасен срещу повторно включване.



**Повишено внимание!**

Опасност за околната среда от неправилно манипулиране на опасни за околната среда материали!

При неправилна работа с опасни за околната среда материали, по-специално при неправилното им изхвърляне, могат да възникнат значителни щети за околната среда.

Изхвърляйте батериите правилно. Никога не изхвърляйте старите батерии с битовите отпадъци!

Спазвайте действащите на място предписания.



**Повишено внимание!**

Опасност за околната среда от неправилно манипулиране на опасни за околната среда материали!

При неправилна работа с опасни за околната среда материали, по-специално при неправилното им изхвърляне, могат да възникнат значителни щети за околната среда.

Рециклирайте или изхвърляйте по подходящ начин електронните уреди. Никога не изхвърляйте електронните уреди с битовите отпадъци!

Спазвайте действащите на място предписания.

### 3 Технически данни

Сензорна функция	Разпознаване на потока урина в керамиката	
Сензорен принцип	HF сензор 5,8 GHz	
Захранване (варианти)	Превключващо захранване <ul style="list-style-type: none"> <li>основно: 100 – 240V, +/- 10%, 50 – 60 Hz</li> <li>вторично: 12V DC, 1A</li> </ul>	
	Батерия 6 x 1,5 V алкална (тип AA/LR6)	
Живот на батерията	ок. 3 години/200 000 изплаквания	
Контроли	2 бутона	
Индикатори	1 LED	
Интерфейс	Цифров интерфейс за данни, интегриран в захранващия кабел за свързване на Bluetooth адаптер	Диагностика, функции за настройка чрез смартфон/таблет
Функции за настройка (Фабрична настройка с удебелен шрифт):	Обем за изплакване 0,8/2/3/4 l (при 3 bar)	Подробни настройки чрез приложение (по избор)
	Хигиенно изплакване вкл./изкл.	
	Стадионен режим вкл./изкл.	Също чрез приложение
	Основна чувствителност ниска/нормална	
	Минимално време на използване 9/7/5/3 s	
	Хибриден режим вкл./изкл. и интервали 1/3/6/12/24/48 h	
	Възстановяване на фабричните настройки	
Режим на почистване/заклучване (вкл./изкл.)	Само чрез приложение	
Степен на защита на електрониката	IP 64	Прахоустойчивост, защита срещу пръскане на вода от всички посоки

## 4 Описание на продукта

### 4.1 Преглед на компонентите

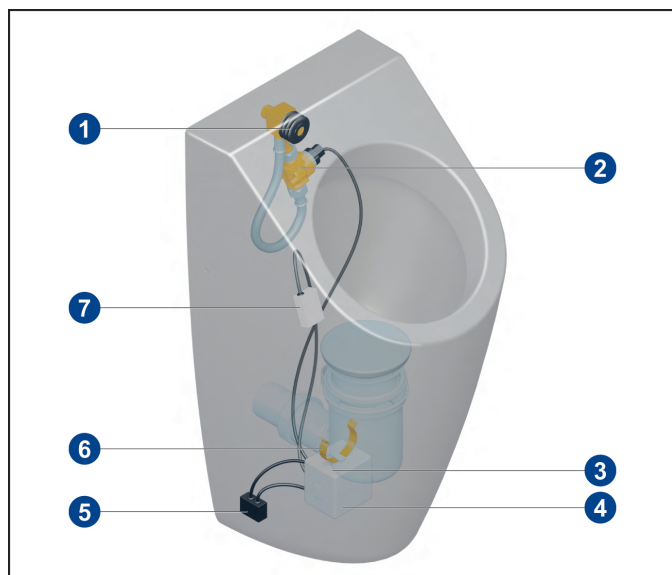

#### Стандартен обхват

- 1 Уплътнителна гума
- 2 Тръби/водопровод, вкл. магнитен клапан
- 3 Захранване
- 4 Контролен блок
- 5 Bluetooth адаптер (по избор)
- 6 Затягаща скоба
- 7 HF сензор

#### Компоненти по избор

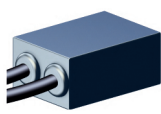
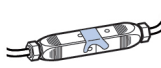
Компонент	Обозначение	Номер на артикул
	Bluetooth адаптер (възможно само при мрежов вариант)	91906100
	Адаптер за мрежово свързване	91905700

#### Резервни части

### 4.2 Общо описание на функциите

Когато сензорът разпознае движение в керамичната купа, се задейства изплакване. Движение възниква при използване на писоара с течност, течаща върху керамиката.

Сензорът е поставен зад керамиката над уплътняващата вода в сифона. Моля, обърнете внимание на позициите на сензора в отделното ръководство за монтаж!

ProDetect 2 се предлага като мрежов вариант с електрическа връзка или като вариант с батерии.

#### Време на заключване

По време на изплакване и за кратко, зададено време след изплакване сензорът не реагира на движение, тъй като той разпознава течащата и последващата вода за изплакване („време на заключване“). Времето на заключване е адаптирано към времето на последващата вода за изплакване.

Около 30 секунди след края на времето на заключване сензорът работи с намалена чувствителност, за да се избегне фалшиво задействане от малки количества последваща вода за изплакване. През това време е необходимо по-голямо количество урина, за да се задейства сензорът.

#### 4.3 Контролен блок

Управлението се извършва чрез мембранна клавиатура с 2 бутона и светодиода като оптичен сигнал.

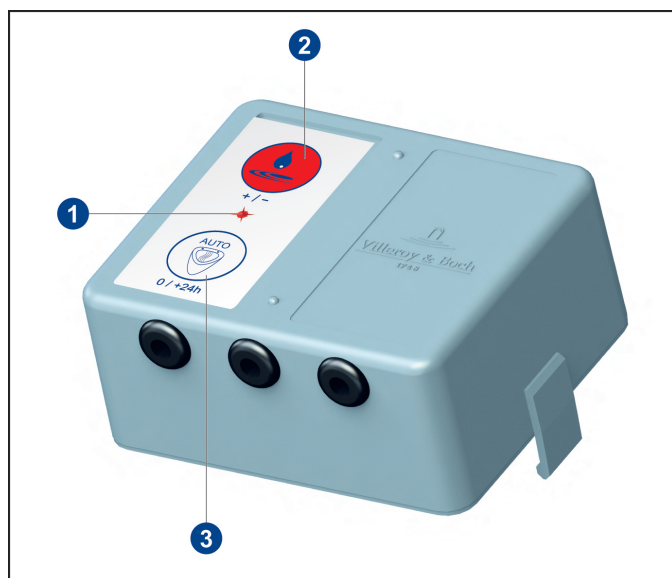

- 1 Светодиод
- 2 Бутон Обем за изплакване
- 3 Бутон AUTO

Контролният блок има 3 свързващи кабела.

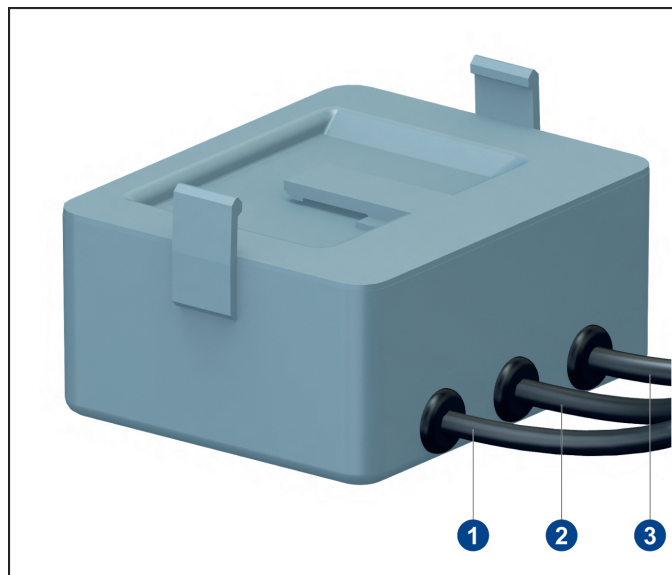

- 1 Свързване на сензорния модул
- 2 Свързване на магнитния клапан
- 3 Свързване на захранването



#### 4.4 Сензорен блок

Сензорният блок е свързан към контролния блок чрез кабел. Сензорният блок се монтира върху керамиката на определено място в областта на входа на сифона.

За да се гарантира оптимално функциониране на сензора, монтажната позиция е различна в зависимост от монтирания писоар. Моля, обърнете внимание на позициите на сензора в отделното ръководство за монтаж!

#### 4.5 Bluetooth адаптер (по избор)



Указание

Мрежов вариант

Bluetooth адаптерът може да се използва само при мрежова работа.

Чрез Bluetooth адаптер е възможна безжична комуникация между управлението на писоара и съвместимо Bluetooth устройство (таблет, смартфон). С приложението могат да се променят настройки и да се четат диагностични и статистически данни.

Bluetooth адаптерът се свързва между контролния блок и захранването.

Минимално изискване за устройства с активиран Bluetooth:

- IOS 8
- Android 4.3

## 5 Работа

### 5.1 Преглед – концепция за работа на контролния блок

Квитиране на LED	Натиснете горния бутон 	Режими	Действие за извикване на режими	Събитие	Квитиране на LED
веднага 1 x мигане		Количество за изплакване	Кратко натискане на горния бутон	0,8 l 2,0 l 3,0 l 4,0 l	1 x мигане 2 x мигания 3 x мигания 4 x мигания
5 s 1 x мигане		Основна чувствителност	Натискане на горния бутон за 5 s	ниско нормално	1 x мигане 2 x мигания
10 s 1 x мигане		Алгоритъм за чувствителност/продължителност на ползване	Натискане на горния бутон за 10 s	Степен 1/9 s Степен 2/7 s Степен 3/5 s	1 x мигане 2 x мигания 3 x мигания
15 s 1 x мигане		Статистика	Натискане на горния бутон за 15 s	ВКЛЮЧВАНЕ -> 0 -> 250 използвания завършени	2 s свети 1 - 11 x мигане 2 s свети
20 s 1 x мигане		Продължителност на ползване степен 4	Натискане на горния бутон за 20 s	ВКЛЮЧВАНЕ ИЗКЛЮЧВАНЕ	2 s свети Натиснете бутон за 10 s = степен 1

Квитиране на LED	Натиснете долния бутон 	Режими	Действие за извикване на режими	Събитие	Квитиране на LED
веднага 1 x мигане		Хигиенно изплакване	кратко натискане на долния бутон	ВКЛЮЧВАНЕ ИЗКЛЮЧВАНЕ	2 s leuch2 s свети 1 x кратко миганетел 1 x blinken kurz
5 s 1 x мигане					
10 s 1 x мигане		Хибриден режим интервал при активен хибриден режим	Натискане на долния бутон за 10 s	ВКЛЮЧВАНЕ ИЗКЛЮЧВАНЕ 1 h/1,0 l 3 h/1,2 l 6 h/1,5 l 12 h/1,5 l 24 h/2,0 l 48 h/3,0 l	2 s свети 2 x мигания 1 x мигане 2 x мигания 3 x мигания 4 x мигания 5 x мигания 6 x мигания
15 s 1 x мигане		Режим на диагностика	Натискане на долния бутон за 15 s	ВКЛЮЧВАНЕ Проверка на магнитния клапан/батерията/сензора ОК Не е ОК Паузата за смяна на проверката приключила	2 s свети 3 s свети 3 x мига кратко 1 s свети 2 x 2 s мига
20 s 1 x мигане		Фабрични настройки	Натискане на долния бутон за 20 s	активиран Количество за изплакване: 2 l Хигиенно изплакване: ВКЛЮЧВАНЕ Стадионен режим: ИЗКЛЮЧВАНЕ Базова чувствителност: нормална Използване: Степен 3/5 s Хибриден режим: ИЗКЛ.	2 s свети

Квитиране на LED	Натиснете двата бутона  	Режими	Действие за извикване на режими	Събитие	Квитиране на LED
веднага 1 x мигане					
5 s 1 x мигане		Стадионен режим	Натискане на двата бутона за 5 s	ИЗКЛЮЧВАНЕ ВКЛЮЧВАНЕ	2 x мигания 2 s свети

## 5.2 Управление чрез приложение (по избор)



### Указание

За безжична комуникация с контролния блок чрез таблет или смартфон е необходим опционалният Bluetooth адаптер!

Приложението може да се изтегли безплатно от App Store (iOS) или Google Play Store (Android). Могат да се променят настройки и да се четат диагностични и статистически данни.

## 5.3 Фабрични настройки

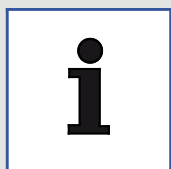

### Указание

Ако захранването се прекъсне, всички настройки се запазват.

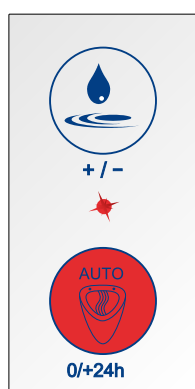

Натискане  10 s → \* 15 s → \*  
20 s → \*

Пускане 

\* 2 секунди

### Фабрични настройки:

обем на промиване: 2 литра  
Хигиенно изплакване: ВКЛ.  
Стадионен режим: ВКЛ.  
Основна чувствителност: Нормална  
Време на използване: Степен 2/7 s  
Хибриден режим: ИЗКЛ.

### Нулиране на настройките

1. Натиснете бутона AUTO за 20 секунди.
  - ⇒ Светодиодът светва за потвърждение след 10, 15 и 20 секунди.
2. Пуснете бутона AUTO.
  - ⇒ Светодиодът светва за 2 секунди.
  - ⇒ Възстановени са фабричните настройки.

## 5.4 Основни функции

### 5.4.1 Обем за изплакване

Посочените обеми за изплакване се отнасят за номинално налягане от 3 bar (налягане на потока). При други водни налягания обемът за изплакване може да варира в зависимост от поведението на потока на хидравличните компоненти.

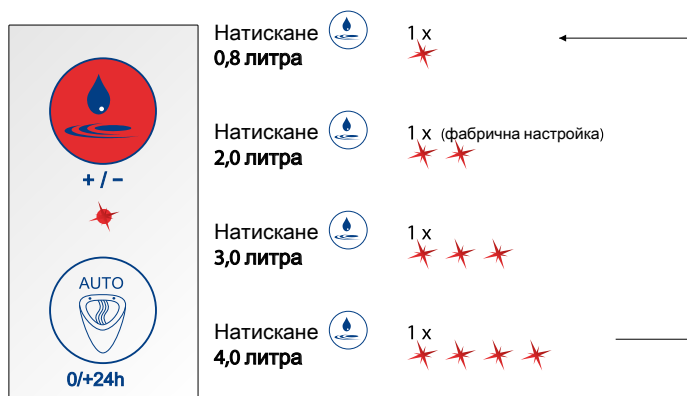

Настройка на обема за изплакване

Пример

Настройте обема за изплакване на 3,0 литра.

1. Натиснете бутона Обем за изплакване 3 пъти.

⇒ Светодиодът светва общо 3 пъти.

## 5.4.2 Хигиенно изплакване/принудително изплакване

Автоматичното изплакване се извършва за първи път 6 часа след последното използване и след това на всеки 24 часа. Това се извършва с текущо зададения обем за изплакване, за да се предотврати изсъхване на уловителя на миризми.



Активиране, респ. дезактивиране на хигиенното изплакване

1. Натиснете бутона AUTO.
  - ⇒ Светодиодът светва за 2 секунди.
  - ⇒ Хигиенното изплакване е активирано.
2. Натиснете бутона AUTO.
  - ⇒ Светодиодът светва за кратко.
  - ⇒ Хигиенното изплакване е дезактивирано.

### 5.4.3 Стадионен режим

Високите потребителски честоти се разпознават автоматично от системата.

Ако се разпознаят 5 последователни използвания с интервал от по-малко от 60 секунди, управлението автоматично преминава в стадионен режим. Изплакванията се извършват на всеки 180 секунди, независимо от използванията. Ако е зададен обем за изплакване > 0,8 l, обемът за изплакване се намалява до 0,8 l.

Ако в рамките на интервал за изплакване от 180 секунди не се разпознаят никакви използвания, системата автоматично се връща в нормален режим. Извършва се финално изплакване с настроен обем.



Активиране, респ. деактивиране на стадионния режим

1. Натиснете двата бутона за 5 секунди.
  - ⇒ Светодиодът мига веднъж след 5 секунди.
2. Пуснете двата бутона.
  - ⇒ Стадионният режим е активиран = Светодиодът светва за 2 секунди
  - ⇒ Стадионният режим е деактивиран = Светодиодът светва 2 пъти

#### 5.4.4 Основна чувствителност



##### Указание

Настройте основната чувствителност за използвания писоар съгласно таблицата по-долу.

Обозначение	Номер на артикул	Основна чувствителност
Architectura	5586	Нормална
Architectura	5587	Нормална
Architectura	5574	Нормална
O. novo/Omnia	7527	Нормална
O. novo/Omnia	7507	Ниска
O. novo/Omnia	7557	Ниска
Subway	7513	Ниска
Venticello	5504	Ниска

## Настройка на основна чувствителност

Има две степени на основна чувствителност, ниска и нормална.



1. Натиснете бутона Обем за изплакване за 5 секунди.
  - ⇒ Светодиодът светва веднъж след 5 секунди.
2. Пуснете бутона Обем за изплакване.
  - ⇒ Основна чувствителност ниска = Светодиодът светва 1 път
  - ⇒ Основна чувствителност нормална = Светодиодът светва 2 пъти

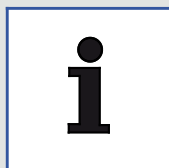

### Указание

В настройката при доставка и фабричната настройка основната чувствителност е предварително зададена на „нормална“.



### 5.4.5 Хибриден режим

Управлението на писоара позволява включването на режим за пестене на вода/хибриден режим с натискане на бутон.

Ако се активира хибридният режим, писоарът се изплаква само на фиксирани интервали от време.

Интервалните изплаквания се извършват само ако в рамките на интервала е разпознато използване.

Ако по време на планирано изплакване се разпознае използване, изплакването се извършва една след него.



При активиран хибриден режим:  
2,0 l/3 bar  
**Интервал 24 h/количество за изплакване 2,0 l**  
(ниво на предварителна настройка при първоначално активиране)

Активиране, респ. деактивиране на режим за пестене на вода/хибриден режим

1. Натиснете бутона AUTO за 10 секунди.
  - ⇒ Светодиодът светва веднъж след 10 секунди.
2. Пуснете бутона AUTO.
  - ⇒ Хибридният режим е активиран = Светодиодът светва за 2 секунди
  - ⇒ Хибридният режим е деактивиран = Светодиодът светва 2 пъти

## Хибриден режим (интервал)

Интервалите за изплакване могат да се настройват между 1 час и 48 часа на 6 определени нива. На всеки интервал е зададен обем за изплакване.

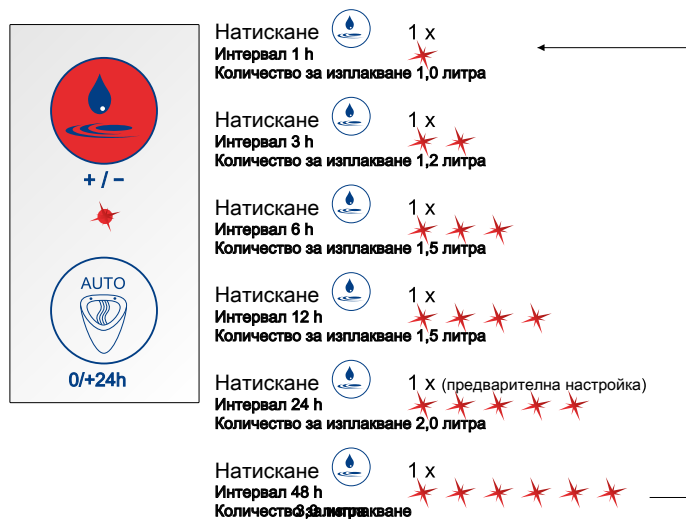

## Настройка на интервали за изплакване

### Пример

Настройте интервала за изплакване на 12 часа.

1. При активиран хибриден режим натиснете бутона Обем за изплакване 4 пъти.
  - ⇒ Светодиодът светва общо 4 пъти.

## 5.4.6 Защита от преливане

Системата предлага защита от преливане.

Щом в купата на писоара над сензора има течност, сензорът автоматично преминава в режим на заключване и се предотвратяват по-нататъшни изплаквания.

След отстраняване на блокирането системата автоматично се връща в нормален режим.

## 5.5 Сервизни функции

### 5.5.1 Диагностика и статистика на потребителите

Режим на диагностика

Системата позволява проверка на функциите на следните параметри в показания ред (режим на диагностика):

- Функционалност на магнитния клапан
- Състояние на захранването
- Функционалност на сензора





Активиране на режима на диагностика

1. Натиснете бутона AUTO за 15 секунди.
  - ⇒ Светодиодът светва за потвърждение след 10 и 15 секунди.
2. Пуснете бутона AUTO.
  - ⇒ Светодиодът светва за 2 секунди.
  - ⇒ Режимът на диагностика е активиран и диагностиката се извършва.

Статистика на потребителите

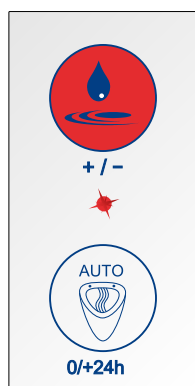
Статистиката показва честотата на потребителите на ден за последните 30 дни.



Натискане		5 s → *	10 s → *
		15 s → *	
Пускане			
Статистиката на потребителите е активирана			
		*	2 секунди
1 x	*	0 – 50 използвания на ден	
2 x	*	51 – 100 използвания на ден	
3 x	*	101 – 150 използвания на ден	
4 x	*	151 – 200 използвания на ден	
5 x	*	201 – 250 използвания на ден	
6 x	*	> 250 използвания на ден	
Статистиката на потребителите завърши			
		*	2 секунди

Активиране на статистиката на потребителите

- Натиснете бутона Обем за изплакване за 15 секунди.
  - ⇒ Светодиодът светва за потвърждение след 5, 10 и 15 секунди.
- Пуснете бутона Обем за изплакване.
  - ⇒ Светодиодът светва за 2 секунди.
  - ⇒ Статистиката на потребителите е активирана и могат да се отчетат използванията на ден.

### 5.5.2 Функции за наблюдение

- Затваряне на клапана при пускане в експлоатация
- Затваряне на клапана при понижаване на напрежението и прекъсване на захранването
- Сигнализиране на ниско напрежение (индикатор за смяна на батериите) чрез светене на светодиода на контролния блок

## 6 Техническо обслужване и поддръжка

### 6.1 Смяна на батерии

Предстояща смяна на батериите се индикира чрез светене на светодиода на контролния блок.

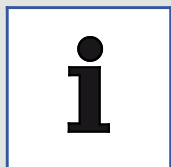

#### Указание

ProDetect 2 работи със стандартни алкални моноклетки от тип 1,5 V AA/LR6 (достъпни в търговската мрежа).



#### Повишено внимание!

Опасност за околната среда от неправилно манипулиране на опасни за околната среда материали!

При неправилна работа с опасни за околната среда материали, по-специално при неправилното им изхвърляне, могат да възникнат значителни щети за околната среда.

Изхвърляйте батериите правилно. Никога не изхвърляйте старите батерии с битовите отпадъци!

Спазвайте действащите на място предписания.

#### Смяна на батерии

1. Свалете контролния блок и блока за батерии през ревизионната шахта на писоара.
2. Изключете контролния блок и блока за батерии.
3. Изключете кабелната връзка между блока за батерии и контролния блок (кабелът е маркиран в бяло).
4. Отворете капака на блока за батерии, като го плъзнете.
5. Свалете държача за батерии.
6. Сменете батериите.
7. Поставете държача за батерии в блока за батерии.
8. Затворете капака на блока за батерии, като го плъзнете.
9. Свържете блока за батерии с контролния блок, като щракнете фиксаторите на място.
10. Установете отново кабелната връзка между блока за батерии и контролния блок.
11. Поставете контролния блок и блока за батерии през ревизионната шахта в писоара.
12. Закрепете блока за батерии и контролния блок на сифона на писоара, като щракнете затягащата скоба на място.

## 6.2 Уплътнение на цедката



### Указание

Писоарът и частите на системата за изплакване трябва да се демонтират за почистване на уплътнението на цедката. За целта изпълнете стъпките в отделното ръководство за монтаж в обратен ред.

В зависимост от степента на замърсяване на водата редовно демонтирайте и почиствайте уплътнението на цедката.

Уплътнението на цедката се намира в корпуса на магнитния клапан във входа на водопровода.

При монтажа на уплътнението на цедката се уверете, че е поставено в правилната позиция на магнитния клапан (вж. също отделното ръководство за монтаж).

## 7 Отстраняване на неизправности

Грешка	Възможна причина	Отстраняване на неизправности
Писоарът не се изплаква	Няма захранване	<ul style="list-style-type: none"> <li>Уверете се, че отделението за батерии/захранващият блок е свързан с управлението.</li> <li>Проверете връзката между захранващия блок и захранването.</li> <li>Проверете кабелната връзка.</li> <li>Проверете батериите (режим на диагностика, <a href="#">вижте "Диагностика и статистика на потребителите", Страница 245</a>).</li> <li>Проверете батериите (режим на диагностика, вж. отделното ръководство за експлоатация).</li> </ul>
	Няма водоснабдяване	<ul style="list-style-type: none"> <li>Отворете спирателния кран на водопровода.</li> <li>Уверете се, че магнитният клапан е свързан с управлението.</li> <li>Проверете дали магнитният клапан работи (режим на диагностика, <a href="#">вижте "Диагностика и статистика на потребителите", Страница 245</a> или проверка чрез приложението).</li> <li>Проверете дали магнитният клапан работи (режим на диагностика, вж. отделното ръководство за експлоатация или проверка чрез приложението).</li> </ul>
	Минималното време на използване е грешно настроено	<ul style="list-style-type: none"> <li>За да се извърши изплакване, трябва да се разпознае движение чрез изтичаща течност. Продължителността на разпознаване на движение може да се регулира (минимално време за използване от 3 до 9 секунди). Проверете настроеното минимално време на използване.</li> <li>За период от ок. 30 секунди след изплакване сензорът работи с намалена чувствителност, за да се избегне фалшиво задействане от малки количества последваща вода за изплакване. През това време настроеното минимално време на използване автоматично се увеличава с ок. 2 секунди.</li> </ul>

Грешка	Възможна причина	Отстраняване на неизправности
	Системата за изплакване е в грешен режим	<ul style="list-style-type: none"> <li>Уверете се, че хибридният режим е дезактивиран. Ако хибридният режим е активиран, системата изплаква само на фиксирани интервали от време.</li> </ul>
	Сензорен модул без функция	<ul style="list-style-type: none"> <li>Проверете позицията на сензора за настоящия писоар съгласно отделното ръководство за монтаж.</li> <li>Проверете правилната позиция на сензора. Сензорът трябва да е залепен към керамиката по посока на стрелката. Етикетът на продукта трябва да е четлив!</li> <li>Проверете дали сензорният модул работи (режим на диагностика, вж. отделното ръководство за експлоатация или проверка чрез приложението).</li> <li>Проверете правилната настройка на предвидената основна чувствителност на сензорния модул за настоящия писоар (основна чувствителност, <a href="#">вижте "Основна чувствителност", Страница 241</a>, респ. чрез приложение).</li> <li>Проверете правилната настройка на предвидената основна чувствителност на сензорния модул за настоящия писоар (основна чувствителност, вж. отделното ръководство за експлоатация, респ. чрез приложение).</li> </ul>
Писоарът не се изплаква след всяко използване	Системата за изплакване е в грешен режим	<ul style="list-style-type: none"> <li>Уверете се, че хибридният или стадионният режим е дезактивиран! Ако хибридният или стадионният режим е активиран, системата изплаква само на фиксирани интервали от време.</li> </ul>



Грешка	Възможна причина	Отстраняване на неизправности
Писоарът не спира да се изплаква	Магнитният клапан не работи правилно	<ul style="list-style-type: none"> <li>Уверете се, че свързаният водопровод се отваря само след като управлението на писоара е активирано за поне 30 секунди (установете връзка към захранването).</li> <li>Уверете се, че магнитният клапан е свързан с управлението.</li> <li>Проверете кабелната връзка.</li> <li>Проверете дали магнитният клапан работи (режим на диагностика, вж. отделното ръководство за експлоатация или проверка чрез приложението).</li> <li>Уверете се, че магнитният клапан е интегриран във водопровода с правилна посока на потока (маркировка върху корпуса на клапана).</li> </ul>
Засича се изтичане на вода	Тръбите пропускат	<ul style="list-style-type: none"> <li>Уверете се, че свързващият елемент е достатъчно завинтен във водната връзка и е уплътнен.</li> <li>Уверете се, че уплътненията и уплътнението на цедката са прикрепени в правилна позиция на входа и изхода на магнитния клапан.</li> <li>Уверете се, че двете съединителни гайки на входа и изхода на магнитния клапан са правилно и достатъчно затегнати.</li> <li>Уверете се, че връзките за маркучи са достатъчно завинтени в свързващия елемент.</li> <li>Уверете се, че уплътнителният пръстен на свързващия елемент е правилно монтиран.</li> </ul>

## Tiráž

### Villeroy & Boch AG

Saaruferstraße

66693 Mettlach

Německo

Telefon: +49 (0) 68 64 / 8 10

E-mail: [information@villeroy-boch.com](mailto:information@villeroy-boch.com)

[www.villeroy-boch.com](http://www.villeroy-boch.com)

*Stahování a používání obrázků z našich stránek je bez písemného souhlasu společnosti Villeroy & Boch AG zakázáno.*

### Copyright

Villeroy & Boch AG

### Záruka

Obsah našich stránek byl vytvořen s maximální pečlivostí.

Neručíme za správnost, úplnost ani aktuálnost obsahu.

Společnost Villeroy & Boch AG odpovídá za vlastní obsahy, které poskytuje k použití, v souladu s obecně platnou legislativou. Od těchto vlastních obsahů je třeba odlišovat hypertextové odkazy („links“) na obsahy poskytnuté jinými poskytovateli. Jestliže získáme informaci o tom, že obsahy, na které odkazujeme, porušují občanské či trestní právo, tyto odkazy vymažeme.



Značka Bluetooth® a loga jsou registrované obchodní značky společnosti Bluetooth SIG. Jejich použití společností Villeroy & Boch AG upravuje licenční smlouva.

Ostatní značky a názvy značek jsou vlastnictvím příslušných vlastníků.

## Obsah

1	Obecné informace.....	254
1.1	Použití vyobrazení	254
1.2	Cílové skupiny	255
1.3	Záruka	255
2	Bezpečnost.....	256
2.1	Užívání k určenému účelu	256
2.2	Rozumné předvídání nesprávného používání	256
2.3	Všeobecné bezpečnostní pokyny	256
3	Technické údaje.....	257
4	Popis výrobku.....	258
4.1	Přehled součástí	258
4.2	Obecný popis funkce	258
4.3	Řídicí jednotka	259
4.4	Senzorová jednotka	259
4.5	Adaptér Bluetooth (volitelný)	260
5	Obsluha.....	261
5.1	Přehled - koncepce ovládání řídicí jednotky	261
5.2	Obsluha pomocí aplikace (volitelná)	262
5.3	Nastavení z výroby	262
5.4	Základní funkce	263
5.4.1	Splachovací množství.....	263
5.4.2	Hygienické splachování / nucené splachování.....	264
5.4.3	Režim „stadion“.....	265
5.4.4	Základní citlivost.....	266
5.4.5	Hybridní režim.....	268
5.4.6	Ochrana proti přetečení.....	270
5.5	Servisní funkce	270
5.5.1	Diagnostika & statistika užívání.....	270
5.5.2	Kontrolní funkce.....	271
6	Údržba a péče.....	272
6.1	Výměna baterie	272
6.2	Těsnění síta	273
7	Odstraňování poruch.....	274

## 1 Obecné informace

### 1.1 Použité vyobrazení

#### Bezpečnostní pokyny



#### *Varování!*

Výstraha před možným nebezpečím.  
Hrozí nebezpečí těžkého úrazu nebo smrti.



#### *Opatrně!*

Výstraha před možnými nebezpečnými situacemi.  
Hrozí nebezpečí lehkého poranění nebo věcných škod.

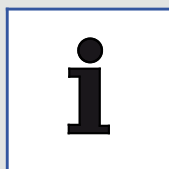

#### *Upozornění*

Pro pokyny k použití a pro jiné užitečné informace.

#### *Pokyny jak postupovat*

Kroky, které je třeba uskutečnit, jsou uvedeny v číselném pořadí. Pořadí jednotlivých kroků musí být dodrženo.

*Například:*

1. Krok postupu
2. Krok postupu

Výsledky pokynu k činnosti jsou uvedeny následujícím způsobem:

*Například:*

- ⇒ Šipka
- ⇒ Šipka

#### *Výčty*

Výčty bez pevného chronologického pořadí jsou uvedeny ve formě odrážek.

*Například:*

- Bod 1
- Bod 2

## 1.2 Cílové skupiny

Cílovými skupinami tohoto návodu jsou instalatéři, kvalifikovaní elektrikáři a provozovatelé výrobku.

### Elektrikáři:



Elektrikáři jsou na základě svého odborného vzdělání, znalostí a zkušeností a také znalosti relevantních norem a zákonných nařízení schopni provádět práce na elektrických zařízeních a samostatně rozpoznat možná nebezpečí a zabránit jim. Elektrikáři jsou vyškolení speciálně pro pracovní prostředí, v němž pracují, a znají relevantní normy a zákonná nařízení.

### Instalatéři:



Tito odborní pracovníci provádějí z pověření provozovatele práce, pro které mají na základě svého odborného vzdělání nebo srovnatelné kvalifikace znalosti potřebné k tomu, aby tyto práce mohli provést odborně, správně a bezpečně. Jejich práce vyžaduje instruktáž, kontrolu a převzetí odpovědnosti ze strany vyškoleného odborného pracovníka, kterého provozovatel pověřil dohledem.

### Provozovatelé:



Provozovatelé jsou zakoupením produktu a po prostudování a pochopení návodu schopni produkt používat.

Tento přístroj mohou používat děti starší 8 let a osoby s omezenými fyzickými, smyslovými nebo mentálními schopnostmi či nedostatkem zkušeností a znalostí, avšak pouze tehdy, pokud jsou pod dohledem nebo pokud byly poučeny o bezpečném používání přístroje a pokud porozuměly z toho vyplývajícímu nebezpečí. Děti si nesmějí s přístrojem hrát.

## 1.3 Záruka

Villeroy & Boch nepřebírá žádnou odpovědnost za chybné funkce a poškození produktu při neodborné montáži nebo demontáži. Používejte pouze originální díly Villeroy & Boch. Záruka je omezena na opravu nebo výměnu produktů dodaných společností Villeroy & Boch a platí pouze v případě, kdy byl produkt řádně nainstalován podle našich předpisů pro instalaci a byla prováděna jeho údržba podle našich předpisů. Záruka zaniká v následujících případech:

- Otvory/instalaci provedl jiný dodavatel.
- Otvory/změny nebyly provedeny podle předpisu pro instalaci příslušného produktu.
- Byly použity díly, které nejsou součástí dodávky/sortimentu náhradních dílů k produktu.
- Byly nainstalovány originální díly, které ale byly změněny/upraveny, takže neodpovídají původnímu stavu.

Záruka nezahrnuje následné škody ani náklady spojené s instalací a demontáží.

V následujících případech je nárok na záruku vyloučený:

- Škody nebo ztráta způsobené vyšší mocí, jako je požár, zemětřesení, povodeň, bouřka, nebo jinými vlivy, například vlivem znečištění životního prostředí, poškození plynem (plynný sirovodík), poškození solí a kolísáním napětí.
- Škody nebo ztráta způsobené používáním v rozporu s řádným účelem, zneužitím, nedodržením návodu k obsluze nebo změny či zničení produktu.
- Škody nebo ztráta způsobené kvalitou vody v místě používání produktu, skvrnami, usazeninami nebo cizími tělesy ve vodovodním systému.
- Škody nebo ztráta způsobené škodlivým prostředím, cizím zaviněním, zvířaty nebo hmyzem, zamrznutím vody v produktu.
- Škody nebo ztráta způsobené jiným než předepsaným elektrickým napájením (napětí, frekvence) a elektromagnetickým vlněním vytvářeným mimo produkt (např. vedením vysokého napětí nebo přídatnými zařízeními).
- škody nebo ztráta způsobené ztrátou výkonu baterií.
- škody nebo ztráta způsobené opotřebením (např. odvodňovacího ventilu, filtru, O-kroužku nebo těsnění).

## 2 Bezpečnost

### 2.1 Užívání k určenému účelu

ProDetect 2 používejte výhradně s čerstvou vodou. Nečistoty ve vodě by mohly ucpat magnetický ventil a těsnění síta. Maximální přípustný tlak v potrubí nesmí překročit 4 bar.

ProDetect 2 používejte pouze společně s dále uvedenými pisoáry:

- Architectura 5586 / 5587 / 5574
- Subway 7513
- O.novo / Omnia 7507 / 7557 / 7527
- Venticello 5504

K používání v souladu s určením patří také:

- dodržování všech upozornění v tomto návodu k obsluze
- dodržování všech upozornění v tomto návodu k instalaci
- dodržování inspekcí a údržby
- používání výhradně originálních náhradních dílů

### 2.2 Rozumné předvídání nesprávného používání

Jakékoliv jiné používání než to, které je uvedeno v části „Určení a způsob použití“ nebo použití, které přesahuje uvedené určení použití, je považováno za použití neodpovídající danému určení!

Za škody způsobené nesprávným použitím nese výlučnou odpovědnost provozovatel, přičemž výrobce nenese žádnou odpovědnost.

### 2.3 Všeobecné bezpečnostní pokyny



#### *Varování!*

Nebezpečí úrazu elektrickým proudem v důsledku kontaktu se součástmi pod napětím!

Mohou hrozit vážná poranění nebo smrt.

V případě varianty se sítí musí přípojku instalovat výhradně kvalifikovaný elektrikář.

Síťovou přípojku nezasouvejte ani nevytahujte mokřými rukama.

Při provádění prací je nutné zajistit, aby bylo elektrické vedení vypnuté a bez napětí a zajištěné proti neúmyslnému opětovnému zapojení.



#### *Opatrně!*

Nebezpečí pro životní prostředí v důsledku chybné manipulace s látkami ohrožujícími životní prostředí!

Při nesprávné manipulaci s látkami ohrožujícími životní prostředí, zejména při chybné likvidaci, mohou vzniknout značné škody pro životní prostředí.

Baterie řádně zlikvidujte. Použité baterie nikdy neodkládejte do domovního odpadu!

Dodržujte místně platné předpisy.



**Opatrně!**

Nebezpečí pro životní prostředí v důsledku chybné manipulace s látkami ohrožujícími životní prostředí!

Při nesprávné manipulaci s látkami ohrožujícími životní prostředí, zejména při chybné likvidaci, mohou vzniknout značné škody pro životní prostředí.

Elektronické přístroje recyklujte nebo odborně zlikvidujte. Elektronické přístroje nikdy nelikvidujte prostřednictvím domovního odpadu!

Dodržujte místně platné předpisy.

### 3 Technické údaje

Funkce senzoru	Identifikace toku moči na keramickém materiálu	
Princip senzoru	HF senzor 5,8 GHz	
Napájení napětím (varianty)	Spínaný zdroj <ul style="list-style-type: none"> <li>• primární: 100-240 V, +/- 10 %, 50-60 Hz</li> <li>• sekundární: 12 V DC, 1 A</li> </ul>	
	Baterie 6 x 1,5 V alkalická (typ AA/LR6)	
Životnost baterie	cca 3 roky / 200 000 spláchnutí	
Ovládací prvky	2 tlačítka	
Indikační prvky	1 LED	
Rozhraní	Digitální datové rozhraní integrované v napájecím el. kabelu pro připojení adaptér Bluetooth	Diagnostika, funkce seřizování prostřednictvím smartphonu/tabletu
Funkce nastavení (tovární nastavení zvýrazněné tučně):	Splachovací množství 0,8 / 2 / 3/4 l (při 3 bar)	Detaily nastavení pomocí aplikace (volitelné)
	Hygienické splachování zap / vyp	
	Režim stadionu zap / vyp	I prostřednictvím aplikace
	Základní citlivost nízká / normální	
	Min. doba používání 9 / 7 / 5 / 3 s	
	Hybridní režim zap / vyp a intervaly 1 / 3 / 6 / 12 / 24 / 48 h	
	Návrat na tovární nastavení	
Režim čištění/blokování (zap/vyp)	Pouze prostřednictvím aplikace	
Stupeň ochrany elektroniky	IP 64	Prachotěsné, ochrana proti vodě stříkající ze všech směrů

## 4 Popis výrobku

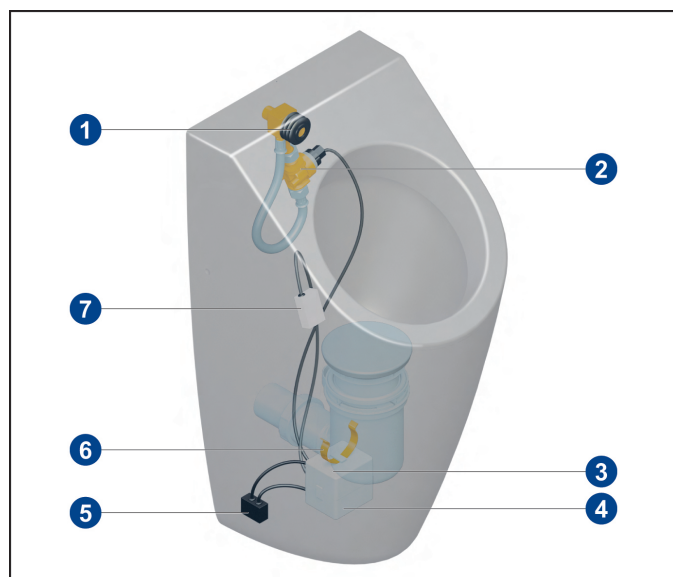

### 4.1 Přehled součástí



#### Standardní rozsah

- 1 Gumové těsnění
- 2 Hadice / potrubí na vodu vč. magnetického ventilu
- 3 Napájení napětím
- 4 Řídicí jednotka
- 5 Adaptér Bluetooth (volitelný)
- 6 Úchyt
- 7 HF senzor

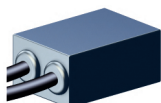
#### Volitelné součásti

Součást	Označení	Číslo výrobku
	Adaptér Bluetooth (pouze pro variantu s napájením ze sítě)	91906100
	Adaptér pro síťovou přípojku	91905700

#### Náhradní díly

### 4.2 Obecný popis funkce

Jestliže senzor zaznamená uvnitř keramické nádrže pohyb, aktivuje se splachování. Pohyb vytváří tekutina stékající při použití pisoáru po keramickém povrchu.

Senzor je umístěn za keramikou nad uzavírací vodu sifonu. Zde je nutné dbát na polohu senzoru uvedenou v samostatném návodu k instalaci!

ProDetect 2 se dodává jako varianta se síťovou přípojkou nebo jako varianta s baterií.

#### Doba blokování

Během splachování a po krátkou stanovenou dobu po splachování senzor nereaguje na pohyb, protože senzor identifikuje tekoucí a dotékající splachovací vodu („doba blokování“). Doba blokování je přizpůsobena době potřebné pro doplnění splachovací vody.

Přibližně 30 sekund po konci doby blokování pracuje senzor se sníženou citlivostí, aby se zabránilo spuštění vyvolanému nepatrným množstvím odtékající splachovací vody. Během této doby je pro aktivování nutné větší množství moči.



### 4.3 Řídicí jednotka

Ovládání se provádí pomocí fóliové klávesnice se 2 tlačítky a světelnou diodou jako optickým signálem.

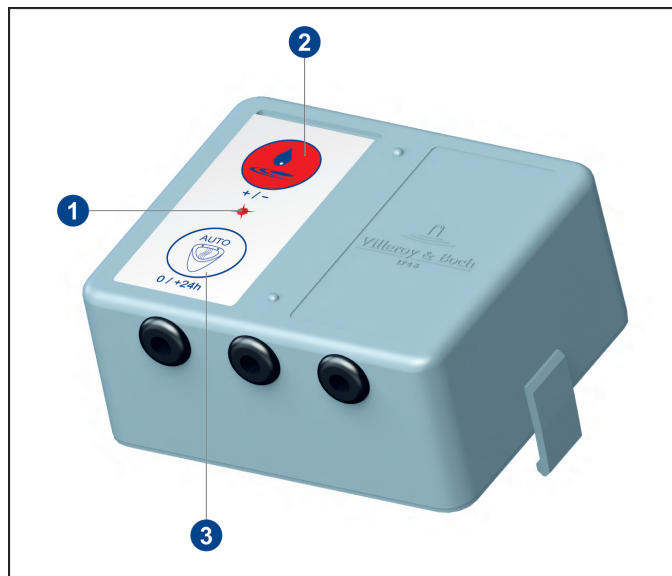

- 1 LED
- 2 Tlačítko splachovací množství
- 3 Tlačítko AUTO

Řídicí jednotka je vybavena 3 připojovacími kabely.

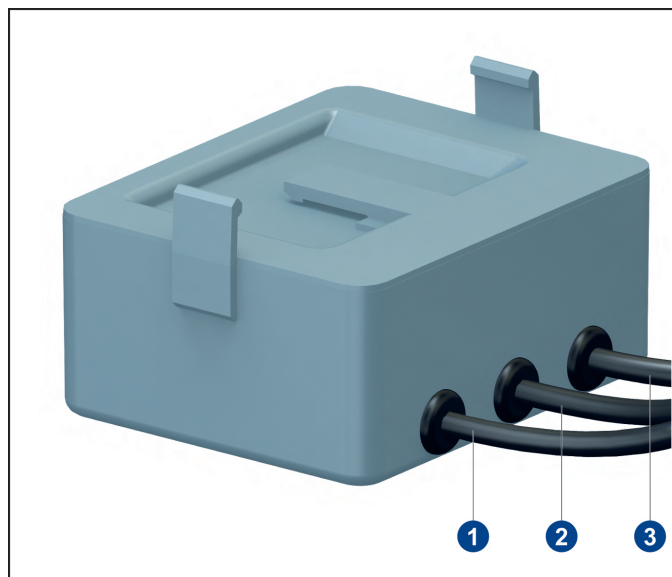

- 1 Připojení modulu senzoru
- 2 Připojení magnetického ventilu
- 3 Připojení napájení

### 4.4 Senzorová jednotka

Senzorová jednotka je k řídicí jednotce připojena kabelem s konektorem. Senzorová jednotka je namontována na pisoár na určeném místě v prostoru vtoku sifonu.

Aby byla zajištěna optimální funkce senzoru, liší se montážní poloha v závislosti na typu pisoáru. Zde je nutné dbát na polohu senzoru uvedenou v samostatném návodu k instalaci!

#### 4.5 Adaptér Bluetooth (volitelný)



##### *Upozornění*

Varianta s připojením na síť

Adaptér Bluetooth lze používat pouze při připojení na síť.

Adaptér Bluetooth umožňuje bezdrátovou komunikaci mezi řídicí jednotkou pisoáru a přístrojem kompatibilním s Bluetooth (tablet, smartphone). Pomocí aplikace je možné měnit nastavení a načítat diagnostické a statistické údaje. Adaptér Bluetooth se zapojuje mezi řídicí jednotku a napájení el. proudem.

Minimální požadavek na přístroje kompatibilní s Bluetooth:

- IOS 8
- Android 4.3

## 5 Obsluha

### 5.1 Přehled – koncepce ovládání řídicí jednotky

Potvrzovací LED	stisknout horní tlačítko	Režimy	Činnost pro vyvolání režimu	Událost	Potvrzovací LED
ihned	1 bliknutí	Splachovací množství	krátké stisknutí horního tlačítka	0,8 litru 2,0 litry 3,0 litry 4,0 litry	1 bliknutí 2 bliknutí 3 bliknutí 4 bliknutí
5 s	1 bliknutí	Základní citlivost	Stisknutí horního tlačítka na dobu 5 s	nízké normální	1 bliknutí 2 bliknutí
10 s	1 bliknutí	Algoritmus citlivosti / doba používání	Stisknutí horního tlačítka na dobu 10 s	Stupeň 1 / 9 s Stupeň 2 / 7 s Stupeň 3 / 5 s	1 bliknutí 2 bliknutí 3 bliknutí
15 s	1 bliknutí	Statistika	Stisknutí horního tlačítka na dobu 15 s	ZAP → -> 0 -> 250 používání ukončeno	2 s svícení 1-11 bliknutí 2 s svícení
20 s	1 bliknutí	Doba používání stupeň 4	Stisknutí horního tlačítka na dobu 20 s	ZAP VYP	2 s svícení Tisknout tlačítko 10 s = stupeň 1

Potvrzovací LED	stisknout dolní tlačítko	Režimy	Činnost pro vyvolání režimu	Událost	Potvrzovací LED
ihned	1 bliknutí	Hygienické splachování	krátké stisknutí dolního tlačítka	ZAP VYP	2 s svícení 1 krátké bliknutí
5 s	1 bliknutí				
10 s	1 bliknutí	Hybridní režim Interval při aktivním hybridním režimu	Stisknutí dolního tlačítka na dobu 10 s	ZAP VYP 1 h / 1,0 litr 3 h / 1,2 litru 6 h / 1,5 litru 12 h / 1,5 litru 24 h / 2,0 litry 48 h / 3,0 litry	2 s svícení 2 bliknutí 1 bliknutí 2 bliknutí 3 bliknutí 4 bliknutí 5 bliknutí 6 bliknutí
15 s	1 bliknutí	Režim diagnostiky	Stisknutí dolního tlačítka na dobu 15 s	ZAP Kontrola magnetického ventilu / baterie / senzoru OK NOK Pauza pro změnu kontroly ukončena	2 s svícení 3 s svícení 3 krátká bliknutí 1 s svícení 2 x 2 s bliknutí
20 s	1 bliknutí	Nastavení z výroby	Stisknutí dolního tlačítka na dobu 20 s	aktivováno Splachovací množství: 2 litry Hygienické splachování: ZAP Režim stadionu: VYP Zákl. citlivost: normální Doba používání: Stupeň 3 / 5 s Hybridní režim: VYP	2 s svícení

Potvrzovací LED	Stisknout obě tlačítka	Režimy	Činnost pro vyvolání režimu	Událost	Potvrzovací LED
ihned	1 bliknutí				
5 s	1 bliknutí	Režim „stadion“	Stisknutí obou tlačítek na dobu 5 s	VYP ZAP	2 bliknutí 2 s svícení

## 5.2 Obsluha pomocí aplikace (volitelná)



### Upozornění

Pro bezdrátovou komunikaci s řídicí jednotkou prostřednictvím tabletu nebo smartphonu je zapotřebí volitelný adaptér Bluetooth!

Aplikaci je možné si bezplatně stáhnout v App Store (iOS) nebo Google Play Store (Android). Kromě jiného umožňuje měnit nastavení a načítat diagnostické a statistické údaje.

## 5.3 Nastavení z výroby

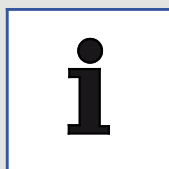

### Upozornění

Pokud dojde k přerušení napájení, zůstanou veškeré nastavené hodnoty zachovány.

	Stisknutí		10 s → * 15 s → *
			20 s → *
	Uvolnění		
		*	<b>2 sekundy</b>
	<b>Nastavení z výroby:</b>		
	Objem spláchnutí:		2 litry
	Hygienické splachování:		ZAP
	Režim „stadion“:		ZAP
	Základní citlivost:		normální
	Doba používání:		Stupeň 2 / 7 s
	Hybridní režim:		VYP

### Zrušení nastavení

1. Tiskněte tlačítko AUTO po dobu 20 sekund.
  - ⇒ LED svítí na potvrzení po 10, 15 a 20 sekundách.
2. Uvolněte tlačítko AUTO.
  - ⇒ LED svítí po dobu 2 sekund.
  - ⇒ Nastavení je vráceno do původního stavu dodaného výrobcem.

## 5.4 Základní funkce

### 5.4.1 Splachovací množství

Uvedená splachovací množství se vztahují k jmenovitému tlaku 3 bar (hydraulický tlak). Při jiném tlaku vody se může splachovací množství lišit v závislosti na průtokovém chování hydraulických komponent.



#### Nastavení splachovacího množství

Příklad

Nastavení splachovacího množství na 3,0 l.

1. Stiskněte 3x tlačítko Splachovací množství.

⇒ LED se 3x rozsvítí.

## 5.4.2 Hygienické splachování / nucené splachování

K automatickému spláchnutí dochází poprvé 6 hodin po posledním použití, a pak vždy po 24 hodinách. Provádí se vždy s aktuálně nastaveným množstvím vody pro splachování, aby se zabránilo vyschnutí zápachové uzávěrky.

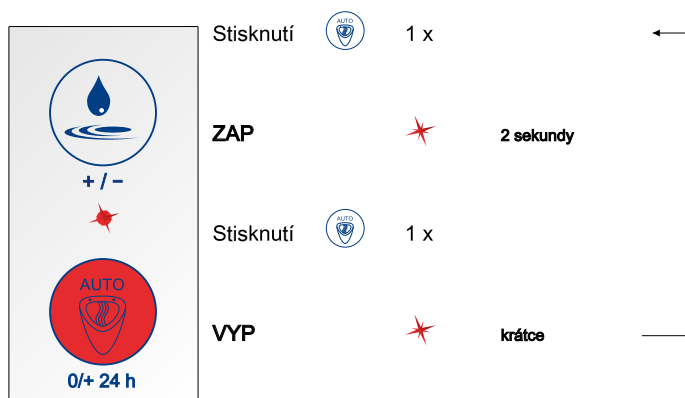

### Aktivování, příp. deaktivování hygienického splachování

1. Stiskněte tlačítko AUTO.
  - ⇒ LED svítí po dobu 2 sekund.
  - ⇒ Hygienické splachování je aktivováno.
2. Stiskněte tlačítko AUTO.
  - ⇒ LED se krátce rozsvítí.
  - ⇒ Hygienické splachování je deaktivováno.

### 5.4.3 Režim „stadion“

System automaticky rozpozná vysokou frekvenci užívání.

Pokud je identifikováno 5 po sobě následujících použití v intervalu vždy kratších než 60 sekund, provede řídicí jednotka automatické přepnutí do režimu „Stadion“. Splachování se pak provádí vždy po 180 sekundách, bez ohledu na použití pisoáru. Je-li množství vody pro splachování nastaveno > 0,8 l, sníží se v tomto případě na 0,8 l.

Jestliže nebude během 180 sekundového intervalu identifikováno žádné použití, přepne se systém automaticky zpět do normálního režimu. Následuje konečné spláchnutí s nastaveným splachovacím množstvím.

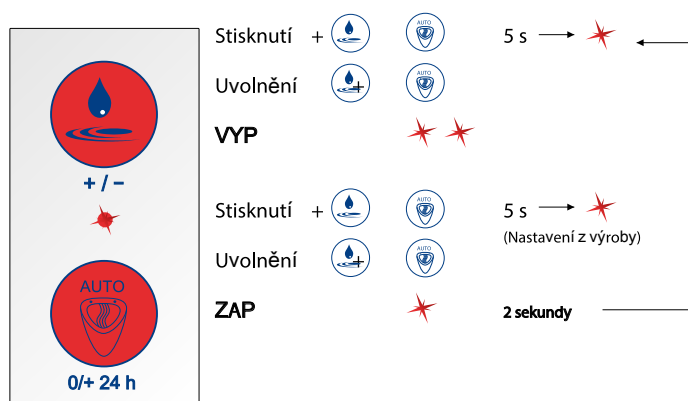

#### Aktivování, příp. deaktivování režimu „stadion“

1. Stiskněte obě tlačítka a podržte je po dobu 5 sekund.
  - ⇒ LED po 5 sekundách jednou blikne.
2. Uvolněte obě tlačítka.
  - ⇒ Aktivovaný režim „stadion“ = LED svítí po dobu 2 sekund
  - ⇒ Deaktivovaný režim „stadion“ = LED se 2x rozsvítí

#### 5.4.4 Základní citlivost



##### *Upozornění*

Nastavení základní citlivosti pro používaný pisoár proveďte podle následující tabulky.

Označení	Číslo výrobku	Základní citlivost
Architectura	5586	normální
Architectura	5587	normální
Architectura	5574	normální
O. novo / Omnia	7527	normální
O. novo / Omnia	7507	nízká
O. novo / Omnia	7557	nízká
Subway	7513	nízká
Venticello	5504	nízká



### Nastavení základní citlivosti

K dispozici jsou dva stupně základní citlivosti: nízký a normální.

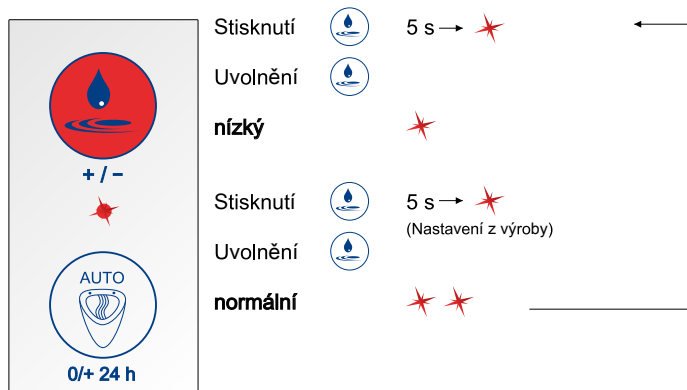

1. Tiskněte tlačítko Splachovací množství po dobu 5 sekund.  
⇒ LED se po 5 sekundách jednou rozsvítí.
2. Tlačítko Splachovací množství uvolněte.  
⇒ Nízká základní citlivost = LED se rozsvítí 1x  
⇒ Normální základní citlivost = LED se rozsvítí 2x

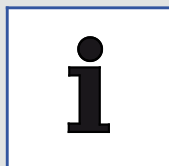

#### Upozornění

Při dodání je základní citlivost nastavena na „normální“.

### 5.4.5 Hybridní režim

Řídicí jednotka pisoáru umožňuje stisknutím tlačítka přepínání na úsporný/hybridní režim.

Je-li aktivován hybridní režim, pisoár se splachuje pouze ve stanovených časových intervalech.

Splachování se provádí pouze tehdy, jestliže pisoár byl použit během intervalu.

Jestliže je v době plánovaného spláchnutí identifikováno použití, dojde ke spláchnutí teprve po něm.

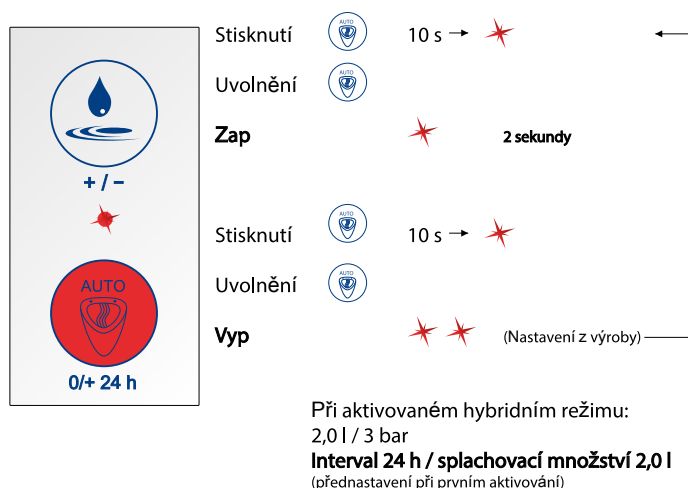

#### *Aktivování, příp. deaktivování úsporného/hybridního režimu*

1. Tiskněte tlačítko AUTO po dobu 10 sekund.
  - ⇒ LED se po 10 sekundách jednou rozsvítí.
2. Uvolněte tlačítko AUTO.
  - ⇒ Aktivovaný hybridní režim = LED svítí po dobu 2 sekund
  - ⇒ Deaktivovaný hybridní režim = LED se 2x rozsvítí

### Hybridní režim (interval)

Intervaly splachování je možné nastavit v 6 definovaných stupních mezi 1 hodinou až 48 hodinami. Ke každému intervalu je přiřazeno určité množství splachovací vody.

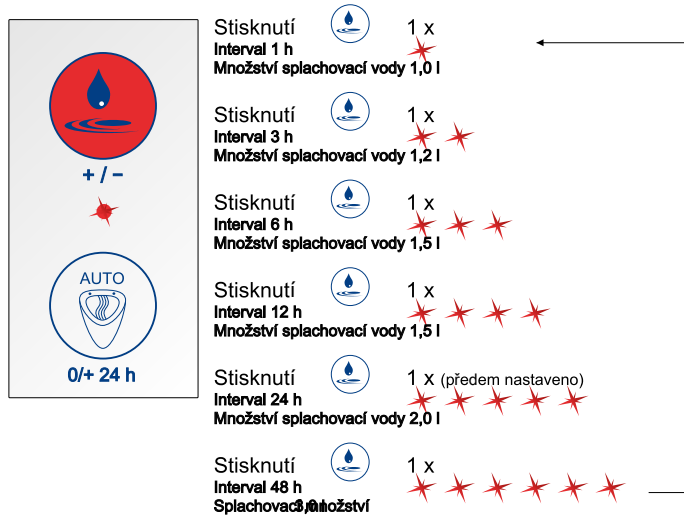

### Nastavení intervalů splachování

Příklad

Nastavení intervalu splachování na 12 hodin.

1. Při aktivovaném hybridním režimu stiskněte tlačítko splachovací množství 4x.  
⇒ LED se 4x rozsvítí.

## 5.4.6 Ochrana proti přetečení

System nabízí ochranu před přetečením.

Jakmile hladina tekutiny v pisoáru přesáhne polohu senzoru, přejde senzor automaticky do blokovacího režimu a zabrání dalšímu splachování.

Po odstranění překážky systém automaticky přejde znovu do normálního režimu.

## 5.5 Servisní funkce

### 5.5.1 Diagnostika & statistika užívání

#### Režim diagnostiky

System umožňuje kontrolu následujících parametrů v uvedeném pořadí (režim diagnostiky):

- Funkce magnetického ventilu
- Stav přívodu el. proudu
- Funkce senzoru

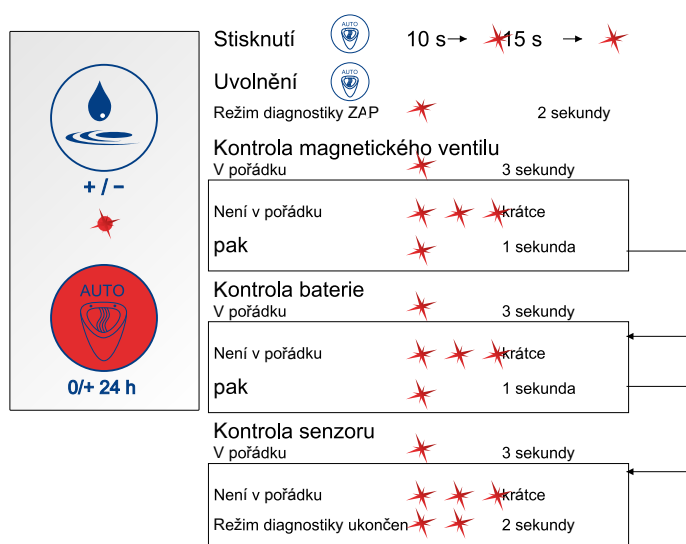

#### Aktivování režimu diagnostiky

1. Tiskněte tlačítko AUTO po dobu 15 sekund.  
⇒ LED svítí na potvrzení po 10 a 15 sekundách.
2. Uvolněte tlačítko AUTO.  
⇒ LED svítí po dobu 2 sekund.  
⇒ Režim diagnostiky je aktivován a diagnostika se provádí.

#### Statistika užívání

Statistika užívání udává četnost použití za den za dobu posledních 30 dnů.

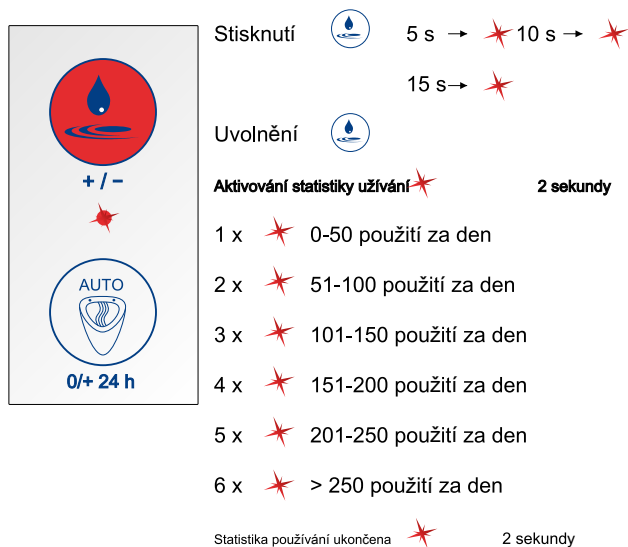

### *Aktivování statistiky užívání*

1. Tiskněte tlačítko Splachovací množství po dobu 15 sekund.  
⇒ LED svítí na potvrzení po 5, 10 a 15 sekundách.
2. Tlačítko Splachovací množství uvolněte.  
⇒ LED svítí po dobu 2 sekund.  
⇒ Statistika užívání je aktivována a lze zjistit počet použití za den.

### 5.5.2 Kontrolní funkce

- Zavírání ventilu při uvádění do provozu
- Zavírání ventilu při podpětí a výpadku napětí
- Signalizace podpětí (ukazatel výměny baterie) – svítí LED na řídicí jednotce

## 6 Údržba a péče

### 6.1 Výměna baterie

Nadcházející výměna baterie je signalizována svítící LED na obslužné jednotce.

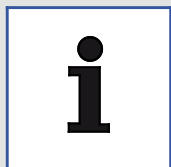

#### *Upozornění*

ProDetect 2 je standardně napájen alkalickými monočlánky typu 1,5 V AA / LR6 (běžně dostupné v obchodě).



#### *Opatrně!*

Nebezpečí pro životní prostředí v důsledku chybné manipulace s látkami ohrožujícími životní prostředí!

Při nesprávné manipulaci s látkami ohrožujícími životní prostředí, zejména při chybné likvidaci, mohou vzniknout značné škody pro životní prostředí.

Baterie řádně zlikvidujte. Použité baterie nikdy neodkládejte do domovního odpadu!

Dodržujte místně platné předpisy.

#### *Výměna baterie*

1. Řídicí jednotku a bateriovou jednotku vytáhněte revizní šachtou pisoáru.
2. Oddělte řídicí jednotku a bateriovou jednotku.
3. Rozpojte kabel (bíle označený) mezi bateriovou jednotkou a řídicí jednotkou.
4. Odsuňte víčko bateriové jednotky.
5. Vytáhněte držák baterie.
6. Vyměňte baterie.
7. Držák baterie vložte zpět do bateriové jednotky.
8. Zasuňte víčko bateriové jednotky.
9. Bateriovou jednotku spojte s řídicí jednotkou zaklapnutím výstupků.
10. Obnovte kabelové spojení mezi bateriovou jednotkou a řídicí jednotkou.
11. Řídicí jednotku a bateriovou jednotku zasuňte revizní šachtou pisoáru na místo.
12. Zaklapnutím držáku upevněte bateriovou jednotku a řídicí jednotku na sifonu pisoáru.

## 6.2 Těsnění síta



### *Upozornění*

Pro čištění těsnění síta je nutné vymontovat pisoár a části splachovacího zařízení. Postup uvedený v návodu k instalaci se přitom provádí v opačném pořadí.

V závislosti na stupni znečištění vody těsnění síta pravidelně vyjímejte a čistěte.

Těsnění síta je umístěno v pouzdru magnetického ventilu na přítoku vody.

Při osazování těsnění síta je nutné dbát na to, aby bylo uloženo na magnetickém ventilu ve správné poloze (viz také samostatný návod k instalaci).

## 7 Odstraňování poruch

Chyba	Možná příčina	Odstraňování poruch
Pisoár nesplachuje	Bez napájení el. proudem	<ul style="list-style-type: none"> <li>Ujistěte se, že přihrádka na baterie / síťový zdroj jsou propojeny s řídicí jednotkou.</li> <li>Zkontrolujte spojení mezi síťovým zdrojem a domovní el. přípojkou.</li> <li>Zkontrolujte kabelové spojení.</li> <li>Zkontrolujte baterie (režim diagnostiky, <a href="#">vidět "Diagnostika &amp; statistika užívání", strana 270</a>).</li> <li>Zkontrolujte baterie (režim diagnostiky, viz samostatný návod k obsluze).</li> </ul>
	Bez přívodu vody	<ul style="list-style-type: none"> <li>Otevřete uzavírací kohout vodovodního potrubí.</li> <li>Ujistěte se, že magnetický ventil je propojen s řídicí jednotkou.</li> <li>Zkontrolujte funkce magnetického ventilu (režim diagnostiky, <a href="#">vidět "Diagnostika &amp; statistika užívání", strana 270</a> nebo kontrola pomocí aplikace).</li> <li>Zkontrolujte funkce magnetického ventilu (režim diagnostiky, viz samostatný návod k obsluze nebo kontrola pomocí aplikace).</li> </ul>
	Nesprávně nastavená minimální doba používání	<ul style="list-style-type: none"> <li>Pro splachování musí docházet k identifikaci pohybu působeného odtékající tekutinou. Doba identifikace pohybu je možné nastavit (minimální doba používání 3 až 9 sekund). Zkontrolujte nastavenou minimální dobu používání.</li> <li>Po dobu asi 30 sekund po spláchnutí pracuje senzor se sníženou citlivostí, aby se zabránilo zbytečnému aktivování malým množstvím ještě odtékající splachovací vody. Během této doby se také nastavená minimální doba používání zvyšuje automaticky asi o 2 sekundy.</li> </ul>
	Splachovací systém v nesprávném režimu	<ul style="list-style-type: none"> <li>Ujistěte se, že je deaktivován hybridní režim. Pokud je hybridní režim aktivován, pisoár se splachuje pouze ve stanovených časových intervalech.</li> </ul>



Chyba	Možná příčina	Odstraňování poruch
	Modul senzoru nefunguje	<ul style="list-style-type: none"> <li>• Zkontrolujte podle samostatného návodu k instalaci polohu senzoru u konkrétního pisoáru.</li> <li>• Zkontrolujte správnou polohu senzoru. Senzor musí být na keramický povrch nalepen ve směru šipky. Etiketa produktu musí být čitelná!</li> <li>• Zkontrolujte funkci modulu senzoru (režim diagnostiky, viz samostatný návod k obsluze nebo kontrola pomocí aplikace).</li> <li>• Zkontrolujte správné nastavení základní citlivosti senzoru pro konkrétní pisoár (základní citlivost, <a href="#">vidět "Základní citlivost", strana 266</a> případně proveďte kontrolu pomocí aplikace).</li> <li>• Zkontrolujte správné nastavení základní citlivosti senzoru pro konkrétní pisoár (základní citlivost, případně proveďte kontrolu pomocí aplikace).</li> </ul>
Pisoár nesplachuje po každém použití	Splachovací systém v nesprávném režimu	<ul style="list-style-type: none"> <li>• Ujistěte se, že je deaktivován hybridní režim a režim „stadion“! Pokud je hybridní režim nebo režim „stadion“ aktivován, pisoár se splachuje pouze ve stanovených časových intervalech.</li> </ul>
Pisoár se splachuje nepřetržitě	Magnetický ventil nepracuje správně	<ul style="list-style-type: none"> <li>• Ujistěte se, že připojené vodovodní potrubí bylo otevřeno teprve po nejméně 30 sekundách provozu řídicí jednotky pisoáru (zajištění napětí).</li> <li>• Ujistěte se, že magnetický ventil je propojen s řídicí jednotkou.</li> <li>• Zkontrolujte kabelové spojení.</li> <li>• Zkontrolujte funkce magnetického ventilu (režim diagnostiky, viz samostatný návod k obsluze nebo kontrola pomocí aplikace).</li> <li>• Ujistěte se, že magnetický ventil je do potrubí umístěn ve správném směru toku (označení na pouzdru ventilu).</li> </ul>

Chyba	Možná příčina	Odstraňování poruch
Uniká voda	Hadice je netěsná	<ul style="list-style-type: none"> <li>• Ujistěte se, že přípojovací hrdlo je dostatečně zašroubováno do přípojky vody a je utěsněno.</li> <li>• Ujistěte se, že těsnění a těsnění síta na vstupu a výstupu magnetického ventilu jsou ve správné poloze.</li> <li>• Ujistěte se, že obě převlečné matice na vstupu a výstupu jsou řádně utažené.</li> <li>• Ujistěte se, že přípojka hadice je dostatečně zašroubována do přípojovacího hrdla.</li> <li>• Ujistěte se, že těsnicí kroužek na přípojovacím hrdle je správně osazený.</li> </ul>

## Kolofon

### Villeroy & Boch AG

Saaruferstraße

66693 Mettlach

Tyskland

Telefon: +49 68 64 8 10

Mail: [information@villeroy-boch.com](mailto:information@villeroy-boch.com)

[www.villeroy-boch.com](http://www.villeroy-boch.com)

*Hentning og anvendelse af billeder fra vores sider er ikke tilladt uden skriftlig tilladelse fra Villeroy & Boch AG.*

### Copyright

Villeroy & Boch AG

### Ansvar

Indholdet på vores sider blev udarbejdet med størst mulig omhu. Vi påtager os dog intet ansvar for deres rigtighed, fuldstændighed og aktualitet. Villeroy & Boch AG er efter gældende lovgivning ansvarlig for eget indhold, som koncernen stiller til rådighed til brug. Der skal skelnes mellem eget indhold og krydshenvisninger ("links") til indhold, som stilles til rådighed af andre udbydere. Hvis vi får kendskab til, at indhold, der linkes til, udløser et civil- eller strafferetligt ansvar, fjerner vi disse links.



Bluetooth®-mærket og -logoer er registrerede varemærker, hvis rettigheder tilhører Bluetooth SIG. Villeroy & Boch har licens til dette. Andre varemærker og mærkenavn tilhører de respektive ejere.

## Indholdsfortegnelse

1	Generelle oplysninger.....	279
1.1	Anvendt illustration	279
1.2	Målgrupper	280
1.3	Garanti	280
2	Sikkerhed.....	281
2.1	Tilsigtet brug	281
2.2	Forkert brug, der med rimelighed kan forudses	281
2.3	Generelle sikkerhedsoplysninger	281
3	Tekniske data.....	282
4	Produktbeskrivelse.....	283
4.1	Oversigt over komponenter	283
4.2	Generel beskrivelse af funktioner	283
4.3	Styreenhed	284
4.4	Sensorenhed	284
4.5	Bluetooth-adapter (ekstraudstyr)	285
5	Betjening.....	286
5.1	Oversigt - betjening med styreenhed	286
5.2	Betjening via app (ekstraudstyr)	287
5.3	Fabriksindstillinger	287
5.4	Basisfunktioner	288
5.4.1	Skyllemængde.....	288
5.4.2	Hygiejneskyl / tvunget skyl.....	289
5.4.3	Stadionmodus.....	290
5.4.4	Basisfølsomhed.....	291
5.4.5	Hybridmodus.....	293
5.4.6	Overløbsbeskyttelse.....	295
5.5	Servicefunktioner	295
5.5.1	Diagnose og brugerstatistik.....	295
5.5.2	Overvågningsfunktioner.....	296
6	Vedligeholdelse og pleje.....	297
6.1	Batteriskift	297
6.2	Pakning med si	298
7	Fejlafhjælpning.....	299

## 1 Generelle oplysninger

### 1.1 Anvendt illustration

#### Sikkerhedsoplysninger



#### *Advarsel!*

Advarsel mod en mulig fare.  
Alvorlige kvæstelser eller livsfare er mulige.



#### *Forsigtig!*

Advarsel mod mulige farlige situationer.  
Lette kvæstelser eller materiel skade er mulige.

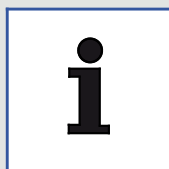

#### *Bemærk*

For brugsoplysninger og andre nyttige oplysninger.

#### Handlingsanvisninger

De trin, der skal udføres, vises som en nummeret liste. Trinenes rækkefølge skal overholdes.

*Eksempel:*

1. Handlingstrin
2. Handlingstrin

Resultaterne af en handlingsanvisning vises som følger:

*Eksempel:*

- ⇒ Pil
- ⇒ Pil

#### Oprensninger

Oprensninger uden ufravigelig rækkefølge vises som en liste med punkter.

*Eksempel:*

- Punkt 1
- Punkt 2

## 1.2 Målgrupper

Målgruppen for denne vejledning er både installatører, elektrikere samt de driftsansvarlige for produktet.

### *Elektrikere:*



Faguddært arbejdskraft, der på grund af sin faglige uddannelse, kundskaber og erfaringer samt kendskab til gældende standarder og bestemmelser er i stand til at udføre arbejde på elektriske systemer og selvstændigt at registrere og undgå mulige farer. Elektrikerne er uddannet til det særlige arbejdssted, hvor han/hun arbejder, og kender de relevante standarder og bestemmelser.

### *Installatører:*



Faguddært arbejdskraft, der udfører arbejde i overensstemmelse med autorisationen fra den driftsansvarlige, for hvilke han/hun har de nødvendige kundskaber gennem en faglig uddannelse eller en sammenlignelig praktisk uddannelse, så han/hun kan udføre det forefaldende arbejde fagligt korrekt og i overensstemmelse med reglerne for sikkerhed og farer. Arbejdet er underlagt instruktion, kontrol og ansvar fra uddannet tilsynsførende personale/faguddannet personale, som den driftsansvarlige stiller til rådighed.

### *Driftsansvarlige:*



De driftsansvarlige er i stand til at bruge produktet iht. vejledningen ved at købe, læse og forstå vejledningen.

Denne enhed kan bruges af børn fra 8 år samt af personer med nedsatte fysiske, sensoriske eller mentale evner eller mangel på erfaring og viden, hvis disse er under opsyn eller blev instrueret i sikker brug af enheden og forstår de farer, brugen medfører. Børn må ikke lege med enheden.

## 1.3 Garanti

Villeroy & Boch påtager sig intet ansvar for fejlfunktioner og skader ved ukorrekt montering eller afmontering efter installationen. Brug kun originale dele fra Villeroy & Boch. Garantien begrænser sig til reparation eller udskiftning af produkter leveret af Villeroy & Boch og gælder kun, hvis produktet er blevet installeret og vedligeholdt iht. vores installations- og vedligeholdelsesforskrifter. Garantien bortfalder i følgende tilfælde:

- Hvis eksterne leverandører har foretaget borer/ installationer.
- Hvis borer/ installationer ikke er udført iht. de installationsforskrifter, der hører til produktet.
- Hvis der er monteret dele, der ikke hører til leverancen/reservedelssortimentet.
- Hvis der er monteret originale dele, som tidligere er blevet ændret/ombygget, og som derfor ikke længere svarer til deres oprindelige tilstand.

Følgeskader samt omkostninger til montering og afmontering er ikke omfattet af garantien.

Et garantikrav er udelukket i følgende tilfælde:

- Skader eller tab på grund af force majeure, såsom brand, jordskælv, højvande, storm, miljøforurening, gasskader (svovlbrinte), saltskader og spændingsudsving.
- Skader eller tab på grund af en ikke tilsigtet brug, misbrug, manglende overholdelse af betjeningsvejledningen samt ændring eller ødelæggelse af produktet.
- Skader eller tab på grund af vandkvaliteten i produktets anvendelsesområde samt på grund af vandstænk, aflejringer eller fremmedlegemer i vandsystemet.
- Skader eller tab på grund af farlige omgivelser, eksterne påvirkninger, dyr eller insekter, produktet fryser.
- Skader eller tab på grund af ubestemt strømforsyning (spænding, frekvens) og elektromagnetiske bølger, som blev genereret uden for produktet (f.eks. højspændingsledninger eller ekstratilbehør).
- Skader eller tab på grund af effekttab i batterierne.
- Skader eller tab på grund af slid (f.eks. drænventil, filter, O-ring eller pakning).

## 2 Sikkerhed

### 2.1 Tilsigtet brug

Brug udelukkende ProDetect 2 med rent vand. Smudspartikler i vandet kan tilstoppe magnetventil og si med pakning. Det maks. tilladte ledningstryk må ikke ligge over 4 bar.

ProDetect 2 må kun bruges i forbindelse med de følgende urinaler:

- Architectura 5586 / 5587 / 5574
- Subway 7513
- O.novo / Omnia 7507 / 7557 / 7527
- Venticello 5504

Til den tilsigtede brug hører også:

- overholdelse af alle anvisninger i denne betjeningsvejledning
- overholdelse af alle anvisninger i denne installationsvejledning
- overholdelse af inspektions- og vedligeholdelsesarbejdet
- udelukkende anvendelse af originale reservedele

### 2.2 Forkert brug, der med rimelighed kan forudses

En anden brug end den, som er fastsat under "Tilsigtet brug" eller som går ud over denne brug, anses for at være ukorrekt!

Den driftsansvarlige er alene ansvarlig for skader på grund af utilsigtet brug, og producenten hæfter på ingen måde.

### 2.3 Generelle sikkerhedsoplysninger



#### **Advarsel!**

Fare for elektrisk stød ved berøring af strømførende komponenter!

Kan medføre alvorlige kvæstelser eller endda livsfare.

I tilfælde af en netvariant må nettilslutningen udelukkende foretages af en elektriker.

Netstikket må ikke sættes i eller tages ud af stikket med våde hænder.

Sikr dig, at ledningen er gjort strømløs og sikret mod genindkobling under arbejdet.



#### **Forsigtig!**

Farer for miljøet på grund af forkert håndtering af miljøfarlige stoffer!

Ved forkert håndtering af miljøfarlige stoffer, især ved forkert bortskaffelse, kan der opstå betydelige skader af miljøet.

Bortskaf batterierne fagligt korrekt. Gamle batterier må aldrig bortskaffes som husholdningsaffald!

Overhold de gældende forskrifter.



#### **Forsigtig!**

Farer for miljøet på grund af forkert håndtering af miljøfarlige stoffer!

Ved forkert håndtering af miljøfarlige stoffer, især ved forkert bortskaffelse, kan der opstå betydelige skader af miljøet.

Elektriske apparater skal genbruges eller bortskaffes korrekt. Elektriske apparater må aldrig bortskaffes som husholdningsaffald!

Overhold de gældende forskrifter.

### 3 Tekniske data

Sensorfunktion	Registrering af en strøm af urin i toiletet	
Sensorprincip	HF-sensor 5,8 GHz	
Spændingsforsyning (varianter)	DC-DC-omformer <ul style="list-style-type: none"> <li>• primær: 100-240V, +/- 10%, 50 - 60 Hz</li> <li>• sekundær: 12V DC, 1A</li> </ul>	
	Batteri 6 x 1,5V alkalisk (type AA / LR6)	
Levetid batteri	ca. 3 år / 200.000 skyl	
Betjeningsselementer	2 taster	
Visningselementer	1 LED	
Grænseflade	Digital datagrænseflade integreret i strømforsyningskablet til at tilslutte en Bluetooth-adapter	Diagnose, indstillingsfunktioner ved hjælp af smartphone / tablet
Indstillingsfunktioner (Fabriksindstilling fed):	Skyllemængde 0,8 / 2 / 3 / 4 l (ved 3 bar)	Detaljerede indstillinger via app (ekstraudstyr)
	Hygiejneskyl til / fra	
	Stadionmodus til / fra	Også via app
	Basisfølsomhed lav / normal	
	Min. brugsvarighed 9 / 7 / 5 / 3 s	
	Hybridmodus til / fra samt intervaller 1 / 3 / 6 / 12 / 24 / 48 timer	
	Nulstil til fabriksindstilling	
Rengørings-/blokeringsmodus (til / fra)	Kun via app	
Elektronikkens beskyttelsesgrad	IP 64	Støvtæt, beskyttelse mod vandstænk fra alle retninger



## 4 Produktbeskrivelse

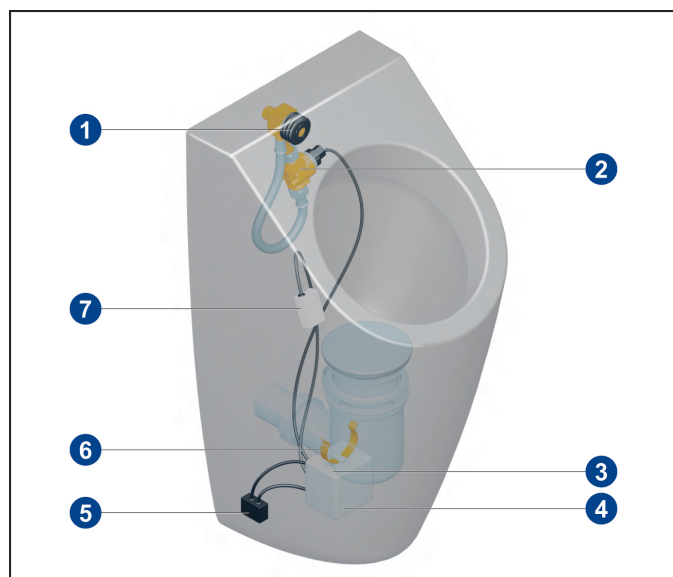

### 4.1 Oversigt over komponenter



#### Standardlevering

- 1 Tætningsgummi
- 2 Slangeføring / vandsektion inkl. magnetventil
- 3 Spændingsforsyning
- 4 Styreenhed
- 5 Bluetooth-adapter (ekstraudstyr)
- 6 Klembojle
- 7 HF-sensor

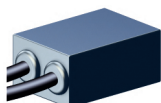
#### Valgfrie komponenter

Komponent	Betegnelse	Artikelnummer
	Bluetooth-adapter (kun mulig med netvariant)	91906100
	Adapter til nettilslutning	91905700

#### Reserve dele

### 4.2 Generel beskrivelse af funktioner

Hvis sensoren registrerer en bevægelse inde i toiletskålen, udløses der et skyl. En bevægelse opstår ved brug af urinalet på grund af væske, der løber over toilettet.

Sensoren placeres bag toilettet over vandlåsens spærrevand. Vær i den forbindelse opmærksom på sensorpositionerne i den separate installationsvejledning!

ProDetect 2 findes som netvariant med en elektrisk tilslutning eller som batterivariant.

#### Blokeringsperiode

Under skyllet og i en kort, defineret periode efter skyllet reagerer sensoren ikke på bevægelse, da sensoren registrerer skyllevandet, der strømmer og løber efterfølgende ("blokeringsperiode"). Blokeringsperioden er tilpasset skyllevandets efterløbsvarighed.

Ca. 30 sekunder efter blokeringsperioden er afsluttet, fungerer sensoren med reduceret følsomhed for at undgå fejludløsninger på grund af små mængder efterløbende skyllevand. I løbet af denne periode kræves der en større mængde urin til udløsningen.

### 4.3 Styreenhed

Betjeningen foregår via et folietastatur med 2 taster og en lysdiode som optisk signal.

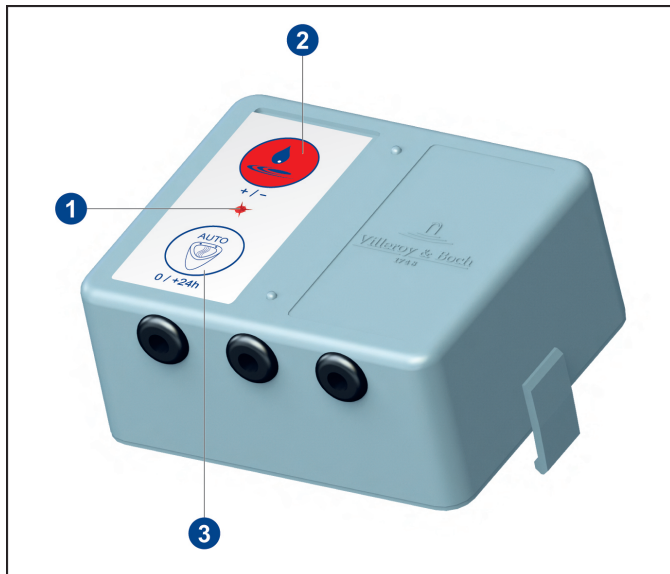

- 1 Lysdiode
- 2 Tast Skylemængde
- 3 Tast AUTO

Styreenheden har 3 tilslutningskabler.

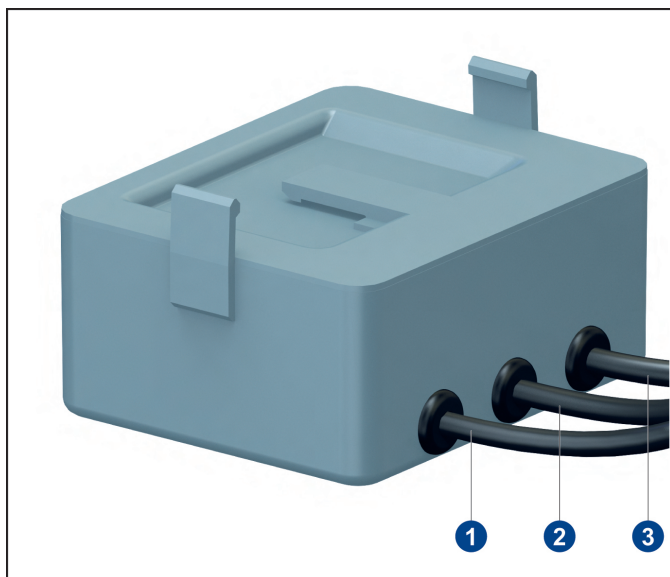

- 1 Tilslutning af sensormodulet
- 2 Tilslutning af magnetventilen
- 3 Tilslutning af spændingsforsyning

### 4.4 Sensorenhed

Sensorenheden er sluttet til styreenheden via et kabel. Sensorenheden monteres på toilettet på et defineret sted i området ved vandlåsens indløb.

For at sikre en optimal sensorfunktion er monteringspositionen forskellig afhængigt af det monterede urinal. Vær i den forbindelse opmærksom på sensorpositionerne i den separate installationsvejledning!

#### 4.5 Bluetooth-adapter (ekstraudstyr)



*Bemærk*

Netvariant

Bluetooth-adapteren kan kun bruges til netdrift.

Der er mulighed for trådløs kommunikation mellem urinalstyringen og en kompatibel, Bluetooth-egnet enhed (tablet, smartphone) ved hjælp af en Bluetooth-adapter. Via app kan der ændres indstillinger og udlæses diagnose- og statistikdata.



Bluetooth-adapteren kobles mellem styreenheden og strømforsyningen.



Minimumskrav til Bluetooth-egnede enheder:



- IOS 8
- Android 4.3

## 5 Betjening

### 5.1 Oversigt - betjening med styreenhed

LED-kvittering	tryk på den øverste tast 	Modi	Handling til åbning af modi	Hændelse	LED-kvittering
		Skyllemængde	kort tryk på øverste tast	0,8 Liter 2,0 Liter 3,0 Liter 4,0 Liter	1 x blink 2 x blink 3 x blink 4 x blink
5 s	1 x blink	Basisfølsomhed	Tryk på øverste tast i 5 s	lav normal	1 x blink 2 x blink
10 s	1 x blink	Følsomhedsalgoritme / brugsvarighed	Tryk på øverste tast i 10 s	Trin 1 / 9 s Trin 2 / 7 s Trin 3 / 5 s	1 x blink 2 x blink 3 x blink
15 s	1 x blink	Statistik	Tryk på øverste tast i 15 s	TIL → 0 - > 250 anvendelser afsluttet	2 s lys 1-11 x blink 2 s lys
20 s	1 x blink	Brugsvarighed trin 4	Tryk på øverste tast i 20 s	TIL FRA	2 s lys Tryk på tasten 10 s = Trin 1

LED-kvittering	Tryk på den nederste tast 	Modi	Handling til åbning af modi	Hændelse	LED-kvittering
		Hygiejneskyl	kort tryk på nederste tast	TIL FRA	2 s lys 1 x kort blink
omgående	1 x blink				
5 s	1 x blink				
10 s	1 x blink	Hybridmodus	Tryk på nederste tast i 10 s	TIL FRA	2 s lys 2 x blink
		Interval ved aktiv hybridmodus		1 h / 1,0 Liter 3 h / 1,2 Liter 6 h / 1,5 Liter 12 h / 1,5 Liter 24 h / 2,0 Liter 48 h / 3,0 Liter	1 x blink 2 x blink 3 x blink 4 x blink 5 x blink 6 x blink
15 s	1 x blink	Diagnosemodus	Tryk på nederste tast i 15 s	TIL Magnetventil- / batteri- / sensor-tjek OK NOK Tjekskifepause afsluttet	2 s lys 3 s lys 3 x kort blink 1 s lys 2 x 2 s blink
20 s	1 x blink	Fabriksindstillinger	Tryk på nederste tast i 20 s	aktiveret  skyllemængde: 2 liter hygiejneskyl: TIL Stadionmodus: FRA Basis-følsomh.: normal Brugs.: Trin 3 / 5 s Hybridmodus: FRA	2 s lys

LED-kvittering	Tryk på begge taster  	Modi	Handling til åbning af modi	Hændelse	LED-kvittering
					
omgående					
5 s	1 x blink	Stadionmodus	Tryk på begge taster i 5 s	FRA TIL	2 x blink 2 s lys

## 5.2 Betjening via app (ekstraustyr)



### Bemærk

Den valgfrie Bluetooth-adapter er nødvendig til trådløs kommunikation med styreenheden via tablet eller smartphone!

Appen kan downloades gratis i App Store (iOS) eller Google Play Store (Android). Der kan blandt andet ændres indstillinger og udlæses diagnose- og statistikdata.

## 5.3 Fabriksindstillinger



### Bemærk

Hvis strømforsyningen afbrydes, bibeholdes alle indstillinger.

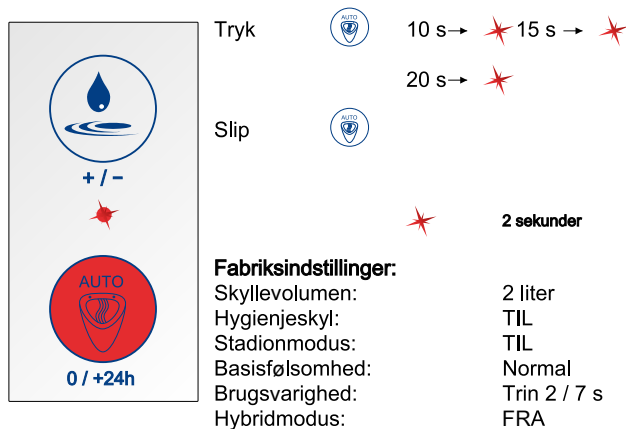

### Nulstil indstillinger

1. Tryk på tasten AUTO i 20 sekunder.
  - ⇒ LED'en lyser til bekræftelse efter 10, 15 og 20 sekunder.
2. Slip tasten AUTO.
  - ⇒ LED'en lyser 2 sekunder.
  - ⇒ Indstillingerne er nulstillet til fabriksindstillinger.

## 5.4 Basisfunktioner

### 5.4.1 Skyblemængde

De nævnte skyblemængder refererer til et nominelt tryk på 3 bar (flowtryk). Ved andre vandtryk kan skyblemængden afvige afhængigt af de hydrauliske komponenters flow-egenskaber.

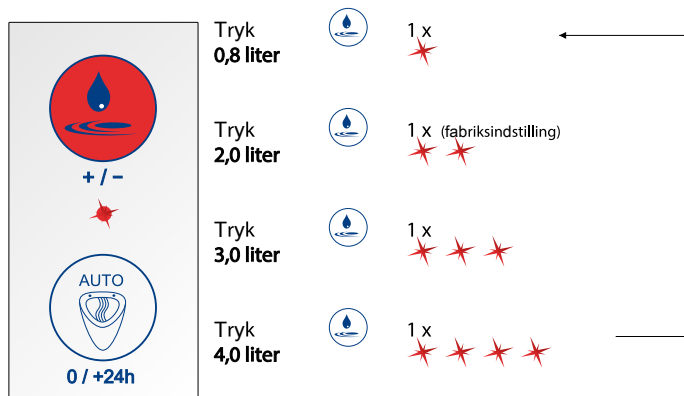

#### Indstil skyblemængde

Eksempel

Indstil skyblemængde på 3,0 liter.

1. Tryk på tasten Skyblemængde 3 gange.  
⇒ LED'en lyser i alt 3 gange.

### 5.4.2 Hygiejneskyl / tvunget skyl

Der skylles automatisk første gang 6 timer efter den sidste brug og derefter hver 24. time. Dette sker med den aktuelt indstillede skyllemængde for at forhindre udtørring af vandlåsen.

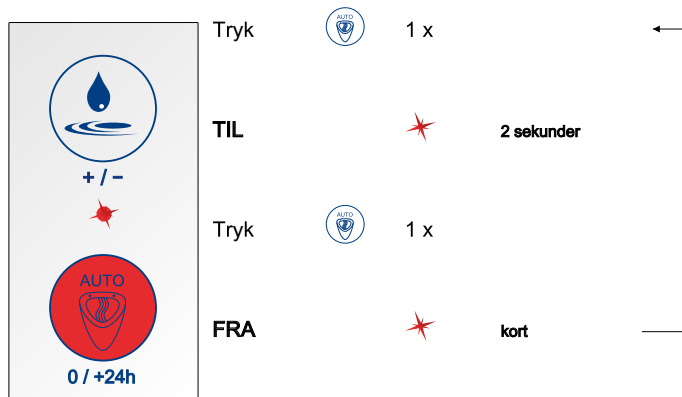

#### *Aktiver eller deaktiver hygiejneskyl*

1. Tryk på tasten AUTO.
  - ⇒ LED'en lyser 2 sekunder.
  - ⇒ Hygiejneskyl er aktiveret.
2. Tryk på tasten AUTO.
  - ⇒ LED'en lyser kort.
  - ⇒ Hygiejneskyl er deaktiveret.

### 5.4.3 Stadionmodus

Høje brugsfrekvenser registreres automatisk af systemet.

Hvis der registreres 5 anvendelser efter hinanden med et interval på under 60 sekunder, skifter styringen automatisk til stadionmodus. Der skylles i en cyklus på 180 sekunder, uafhængigt af anvendelser. Hvis der er indstillet en skyllemængde på > 0,8 l, reduceres skyllemængden til 0,8 l.

Hvis der ikke registreres en anvendelse inden for en cyklus på 180 sekunder, skifter systemet automatisk tilbage til normal modus. Der skylles afsluttende med den indstillede skyllemængde.

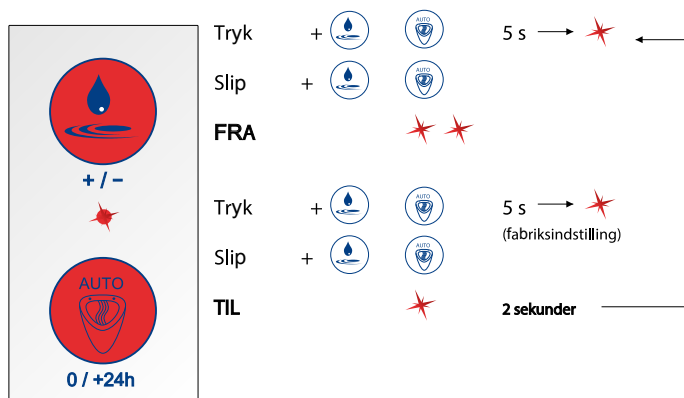

#### *Aktiver eller deaktiver stadionmodus*

1. Tryk på begge taster i 5 sekunder.
  - ⇒ LED'en blinker én gang efter 5 sekunder.
2. Slip begge taster.
  - ⇒ Stadionmodus aktiveret = LED lyser 2 sekunder
  - ⇒ Stadionmodus deaktiveret = LED lyser 2 sekunder



#### 5.4.4 Basisfølsomhed



*Bemærk*

Indstil den nødvendige basisfølsomhed for det anvendte urinal iht. følgende tabel.

Betegnelse	Artikelnummer	Basisfølsomhed
Architectura	5586	Normal
Architectura	5587	Normal
Architectura	5574	Normal
O. novo / Omnia	7527	Normal
O. novo / Omnia	7507	Lav
O. novo / Omnia	7557	Lav
Subway	7513	Lav
Venticello	5504	Lav

### Indstil basisfølsomhed

Der er to trin for basisfølsomheden, lav og normal.

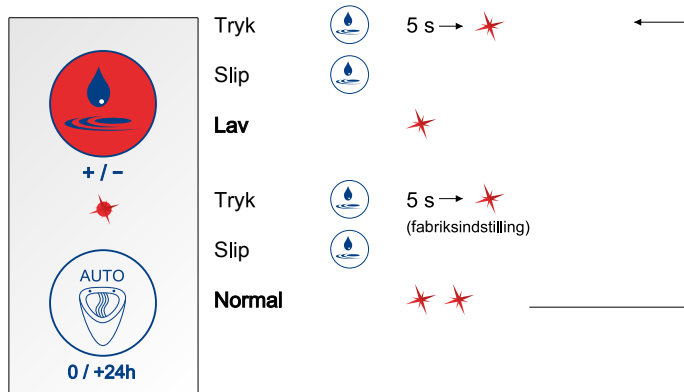

1. Tryk på tasten Skyllemængde i 5 sekunder.  
⇒ LED'en lyser én gang efter 5 sekunder.
2. Slip tasten Skyllemængde.  
⇒ Basisfølsomhed lav = LED lyser 1 gang  
⇒ Basisfølsomhed normal = LED lyser 2 gange



#### Bemærk

I udleverings- og fabriksindstillingen er basisfølsomheden "Normal" forindstillet.

### 5.4.5 Hybridmodus

Urinalstyringen giver mulighed for at slå en vandspare- / hybridmodus til med et tryk på en knap.

Hvis hybridmodus aktiveres, skyller urinalet udelukkende i faste tidsintervaller.

Der foretages kun intervallskyl, hvis der registreres anvendelser inden for intervallet.

Hvis der registreres en anvendelse på tidspunktet for et planlagt skyl, skylls der først efter anvendelsen.

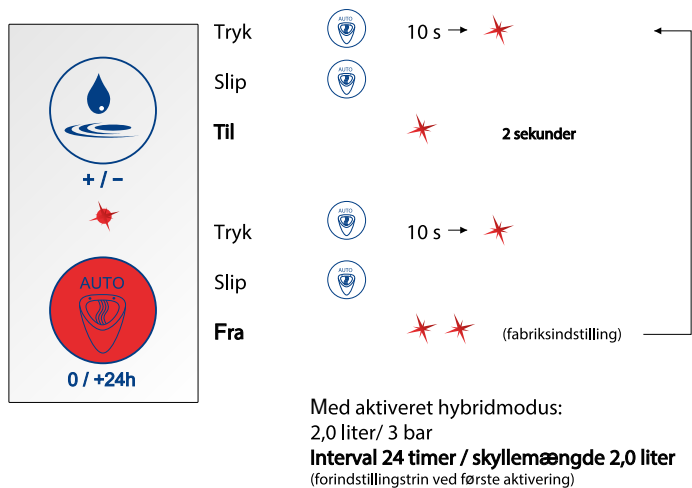

#### *Aktiver eller deaktiver vandspare- / hybridmodus*

1. Tryk på tasten AUTO i 10 sekunder.
  - ⇒ LED'en lyser én gang efter 10 sekunder.
2. Slip tasten AUTO.
  - ⇒ Hybridmodus aktiveret = LED lyser 2 sekunder
  - ⇒ Hybridmodus deaktiveret = LED lyser 2 sekunder

### Hybridmodus (interval)

Skylleintervallerne kan indstilles i 6 definerede trin mellem 1 time og 48 timer. Hvert skylleinterval er knyttet til en skyllemængde.

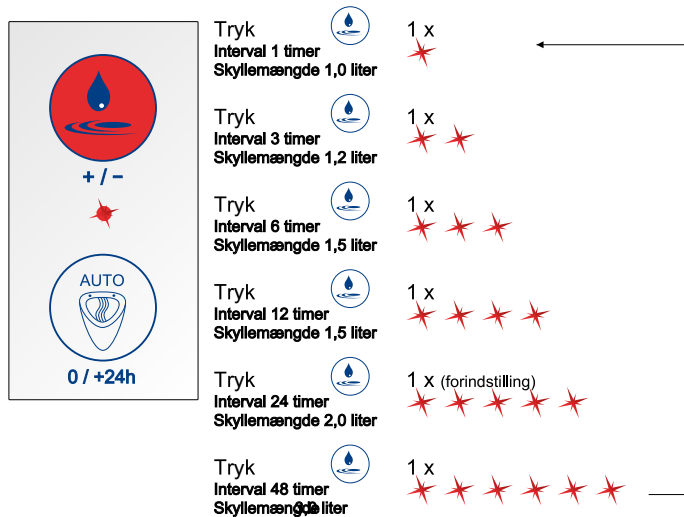

### Indstil skylleinterval

Eksempel

Indstil skylleinterval på 12 timer.

1. Tryk på tasten Skyllemængde 4 gange, når hybridmodus er aktiveret.  
⇒ LED'en lyser i alt 4 gange.

## 5.4.6 Overløbsbeskyttelse

Systemet har en overløbsbeskyttelse.

Når væsken i urinalet når over sensoren, skifter sensoren automatisk til blokeringsmodus, og yderligere skyl forhindres.

Når tilstopningen er afhjulpnet, skifter systemet automatisk tilbage til normal drift.

## 5.5 Servicefunktioner

### 5.5.1 Diagnose og brugerstatistik

#### Diagnosemodus

Systemet giver mulighed for en funktionskontrol af de følgende parametre i viste rækkefølge (diagnosemodus):

- Magnetventilens funktionalitet
- Spændingsforsyningens tilstand
- Sensorfunktionalitet

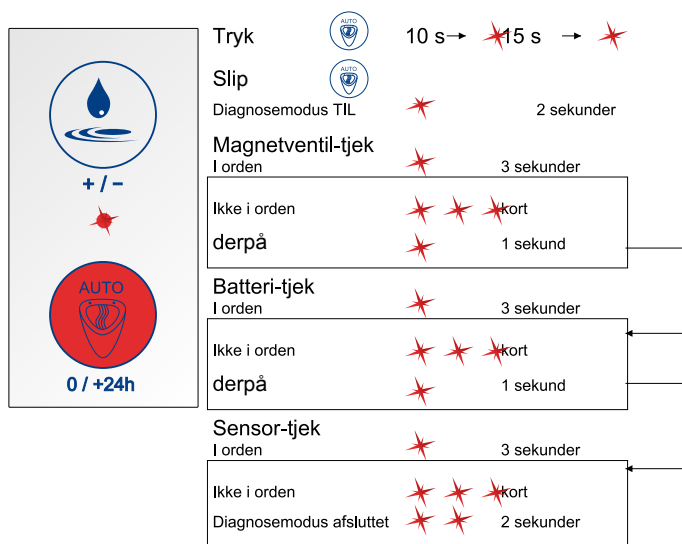

#### Aktiver diagnosemodus

1. Tryk på tasten AUTO i 15 sekunder.  
⇒ LED'en lyser til bekræftelse efter 10 og 15 sekunder.
2. Slip tasten AUTO.  
⇒ LED'en lyser 2 sekunder.  
⇒ Diagnosemodus er aktiveret, og diagnosen udføres.

#### Brugerstatistik

Brugerstatistikken angiver en brugerhyppighed pr. dag for de sidste 30 dage.

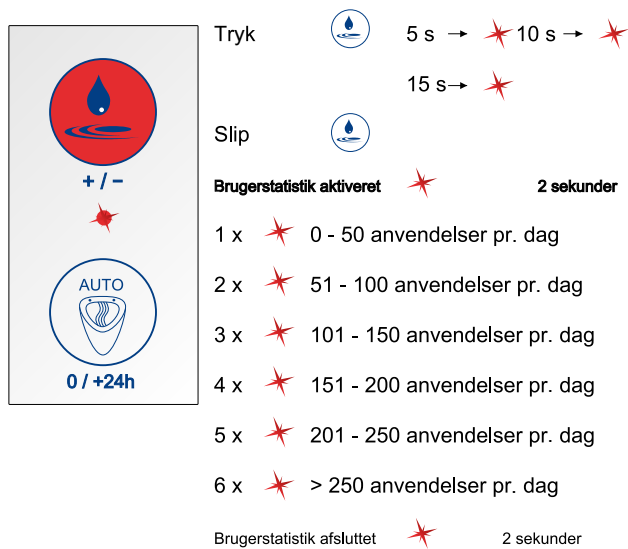

### Aktiver brugerstatistik

1. Tryk på tasten Skyllemængde i 15 sekunder.
  - ⇒ LED'en lyser til bekræftelse efter 5, 10 og 15 sekunder.
2. Slip tasten Skyllemængde.
  - ⇒ LED'en lyser 2 sekunder.
  - ⇒ Brugerstatistikken er aktiveret, og anvendelserne pr. dag kan aflæses.

### 5.5.2 Overvågningsfunktioner

- Ventiler lukker med ibrugtagning
- Ventiler lukker ved underspænding og spændingsudfald
- Signalering af underspænding (visning af batteriskift) ved at LED'en på styreenheden lyser

## 6 Vedligeholdelse og pleje

### 6.1 Batteriskift

Et forestående batteriskift vises ved, at LED'en på betjeningsenheden lyser.



#### *Bemærk*

ProDetect 2 bruges med almindelige alkaliske monoceller af typen 1,5 V AA / LR6 (fås i forretninger).



#### *Forsigtig!*

Farer for miljøet på grund af forkert håndtering af miljøfarlige stoffer!

Ved forkert håndtering af miljøfarlige stoffer, især ved forkert bortskaffelse, kan der opstå betydelige skader af miljøet.

Bortskaf batterierne fagligt korrekt. Gamle batterier må aldrig bortskaffes som husholdningsaffald!

Overhold de gældende forskrifter.

#### *Batteriskift*

1. Tag styreenhed og batterienhed ud gennem urinalets inspektionsskakt.
2. Afbryd styreenhed og batterienhed.
3. Afbryd kabelforbindelse mellem batterienhed og styreenhed (hvidt markeret kabel).
4. Åbn dækslet på batterienheden ved at skubbe.
5. Tag batteriholderen ud.
6. Udskift batterierne.
7. Læg batteriholderen ind i batterienheden.
8. Luk dækslet på batterienheden ved at skubbe.
9. Forbind batterienhed med styreenhed ved at klikke holdetappen fast.
10. Genetabler kabelforbindelse mellem batterienhed og styreenhed.
11. Sæt batterienhed og styreenhed ind i urinalet gennem inspektionsskakten.
12. Fastgør batterienhed og styreenhed på urinalets vandlås ved at klikke klembøjlen fast.

## 6.2 Pakning med si



### *Bemærk*

For at rengøre pakningen med si skal urinalet og dele af skyllesystemet afmonteres. Udfør trinnene til dette formål i den separate installationsvejledning i omvendt rækkefølge.

Afmonter og rengør pakningen med si regelmæssigt iht. vandets tilsmudsningsgrad.

Pakningen med si befinder sig i magnetventilens hus i vandsektionens indløb.

Sørg for ved montering af pakningen med si, at den monteres på den rigtige position på magnetventilen (se også separat installationsvejledning).



## 7 Fejlafhjælpning

Fejl	Mulig årsag	Fejlafhjælpning
Urinal skyller ikke	ingen strømforsyning	<ul style="list-style-type: none"> <li>• Kontrollér, at batterirum / strømforsyning er forbundet med styringen.</li> <li>• Kontrollér forbindelsen mellem strømforsyning og boligens strømforsyning.</li> <li>• Kontrollér kabelforbindelsen.</li> <li>• Kontrollér batterier (diagnosemodus, <a href="#">se "Diagnose og brugerstatistik", Side 295</a>).</li> <li>• Kontrollér batterier (diagnosemodus, se separat betjeningsvejledning).</li> </ul>
	ingen vandforsyning	<ul style="list-style-type: none"> <li>• Åbn stophanen på vandforsyningsledningen.</li> <li>• Kontrollér, at magnetventilen er forbundet med styringen.</li> <li>• Kontrollér magnetventilens funktion (diagnosemodus, <a href="#">se "Diagnose og brugerstatistik", Side 295</a> eller kontrol via app).</li> <li>• Kontrollér magnetventilens funktion (diagnosemodus, se separat betjeningsvejledning eller kontrol via app).</li> </ul>
	Min. brugsvarighed forkert indstillet	<ul style="list-style-type: none"> <li>• For at skylle skal der have fundet en bevægelsesregistrering sted på grund af væske, der løber ned. Bevægelsesregistreringens varighed kan indstilles (min. brugsvarighed fra 3 til 9 sekunder). Kontrollér den indstillede min. brugsvarighed.</li> <li>• I en periode på ca. 30 sekunder efter et skyl fungerer sensoren desuden med reduceret følsomhed for at undgå fejludløsninger på grund af små mængder efterløbende skyllevand. I løbet af denne periode øges også den indstillede min. brugsvarighed automatisk med ca. 2 sekunder.</li> </ul>
	Skyllesystem i forkert modus	<ul style="list-style-type: none"> <li>• Kontrollér, at hybridmodus er deaktiveret. Hvis hybridmodus er aktiveret, skyller urinalet kun i bestemte, faste tidsintervaller.</li> </ul>

Fejl	Mulig årsag	Fejlafhjælpning
	Sensormodul uden funktion	<ul style="list-style-type: none"> <li>• Kontrollér den anvendte sensorposition for det pågældende urinal iht. den separate installationsvejledning.</li> <li>• Kontrollér, at sensorpositionen er korrekt. Sensoren skal være limet på toiletskålen i pilens retning. Produktetiketten skal være læselig!</li> <li>• Kontrollér sensormodulets funktion (diagnosemodus, se separat betjeningsvejledning eller kontrol via app).</li> <li>• Kontrollér korrekt indstilling af den planlagte basisfølsomhed for sensormodul for det pågældende urinal (basisfølsomhed, <a href="#">se "Basisfølsomhed", Side 291</a> eller via app).</li> <li>• Kontrollér korrekt indstilling af den planlagte basisfølsomhed for sensormodul for det pågældende urinal (basisfølsomhed, se separat betjeningsvejledning eller via app).</li> </ul>
Urinal skyller ikke efter hver anvendelse	Skyllesystem i forkert modus	<ul style="list-style-type: none"> <li>• Kontrollér, at hybridmodus eller stadionmodus er deaktiveret! Hvis hybridmodus eller stadionmodus er aktiveret, skyller anlægget kun i bestemte, faste tidsintervaller.</li> </ul>
Urinal stopper ikke med at skylle	Magnetventil fungerer ikke korrekt	<ul style="list-style-type: none"> <li>• Kontrollér, at den tilsluttede vandledning først åbnes, når urinalstyringen har været i drift i min. 30 sek. (slut strømmen til).</li> <li>• Kontrollér, at magnetventilen er forbundet med styringen.</li> <li>• Kontrollér kabelforbindelsen.</li> <li>• Kontrollér magnetventilens funktion (diagnosemodus, se separat betjeningsvejledning eller kontrol via app).</li> <li>• Kontrollér, at magnetventilen er integreret i vandsektionen med den korrekte flowretning (mærkning på ventilhuset).</li> </ul>

Fejl	Mulig årsag	Fejlafhjælpning
Lækage registreres	Slangeføring er utæt	<ul style="list-style-type: none"> <li>• Kontrollér, at tilslutningsstudsene er drejet tilstrækkeligt ind i vandtilslutningen og er tætnet.</li> <li>• Kontrollér, at pakninger og pakning med sig ved magnetventilens ind- og udgang er placeret i den rigtige position.</li> <li>• Kontrollér, at de to omløbermøtrikker ved magnetventilens ind- og udgang er korrekt og tilstrækkeligt strammet.</li> <li>• Kontrollér, at slangetilslutningerne er drejet tilstrækkeligt ind i tilslutningsstudsene.</li> <li>• Kontrollér, at pakningen på tilslutningsstudsene er korrekt monteret.</li> </ul>

## Trükise andmed

### Villeroy & Boch AG

Saaruferstraße

66693 Mettlach

Saksamaa

Telefon: +49 (0) 68 64 / 8 10

E-post: [information@villeroy-boch.com](mailto:information@villeroy-boch.com)

[www.villeroy-boch.com](http://www.villeroy-boch.com)

*Meie saidilt piltide allalaadimine ja kasutamine ei ole lubatud ilma Villeroy & Boch AG kirjaliku loata.*

### Copyright

Villeroy & Boch AG

### Vastutus

Meie saidi sisu on koostatud maksimaalse hoolega. Sisu õigsuse, täielikkuse ja kehtivuse eest ei saa me siiski vastutust võtta. Villeroy & Boch AG vastutab üldiselt seadusest tulenevalt oma koostatud sisu eest, mis antakse Teile kasutada. Sellist oma koostatud sisu tuleb eristada viidetest („lingid“), millel asub muude pakujate koostatud sisu. Kui meile saab teada, et lingitud sisust tekib tsiviil- või kriminaalõiguslik vastutus, siis eemaldame vastavad lingid.



Bluetooth® sõnamärk ja logod on registreeritud kaubamärgid, mille õigused on Bluetooth SIG omand. Mis tahes kasutus Villeroy & Boch poolt toimub litsentsi alusel. Muud kaubamärgid ja märginimed kuuluvad nende asjaomastele omanikele.

## Sisukord

1	Üldised andmed.....	304
1.1	Kasutatud kujutis	304
1.2	Sihtgrupid	305
1.3	Garantii	305
2	Ohutus.....	306
2.1	Sihipärane kasutamine	306
2.2	Mõistlikult ettenähtavad väärkasutused	306
2.3	Üldised ohutusjuhised	306
3	Tehnilised andmed.....	307
4	Toote kirjeldus.....	308
4.1	Komponentide ülevaade	308
4.2	Üldine talitluskirjeldus	308
4.3	Juhtseade	309
4.4	Anduriplokk	309
4.5	Bluetooth'i adapter (valikuline)	310
5	Käsitsemine.....	311
5.1	Ülevaade - juhtseadme kasutamispõhimõte	311
5.2	Kasutamine rakendusega (valikuline)	312
5.3	Tehaseseadistused	312
5.4	Põhifunktsioonid	313
5.4.1	Loputuse kogus.....	313
5.4.2	Hügieeniloputus/sundloputus.....	314
5.4.3	Staadionirežiim.....	315
5.4.4	Põhitundlikkus.....	316
5.4.5	Hübriidrežiim.....	318
5.4.6	Ülevoolukaitse.....	320
5.5	Hooldusfunktsioonid	320
5.5.1	Diagnostika ja kasutusstatistika.....	320
5.5.2	Kontrollfunktsioonid.....	321
6	Hooldus ja igapäevane korrashoid.....	322
6.1	Akude vahetamine	322
6.2	Tihendisõel	322
7	Vigade kõrvaldamine.....	323

## 1 Üldised andmed

### 1.1 Kasutatud kujutis

#### *Ohutusjuhised*



#### *Hoiatus!*

Hoiatus võimaliku ohu eest.  
Võimalik raske kehavigastus või surm.



#### *Ettevaatust!*

Hoiatus võimalike ohuolukordade eest.  
Võimalikud on kerged kehavigastused või materiaalsed kahjud.

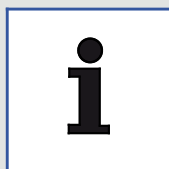

#### *Viide*

Kasutusjuhiste ja muu kasuliku teabe jaoks.

#### *Käsitsemisjuhised*

Kohustuslikud sammud on näidatud nummerdatud loeteluna. Sammude järjestusest tuleb kinni pidada.

*Näide:*

1. Käsitsemissamm
2. Käsitsemissamm

Käsitsemisjuhendi tulemusi esitatakse järgmiselt:

*Näide:*

- ⇒ Nool
- ⇒ Nool

#### *Loetelud*

Kui loetelu ei sisaldu kohustuslikku järjestust, siis on loetelu esitatud punktadena.

*Näide:*

- Punkt 1
- Punkt 2

## 1.2 Sihtgrupid

Selle juhendi sihtgrupid on nii paigaldajad ja elektrikud kui ka toote kasutajad.

### Elektrikud:



need spetsialistid suudavad oma erialase väljaõppe, teadmiste ja kogemuste ning asjaomaste standardite ja sätete tundmise alusel teha töid elektriseadmetel ning suudavad iseseisvalt märgata ja vältida võimalikke ohte. Elektrispetsialistid on läbinud väljaõppe spetsiaalselt selle asukoha jaoks, kus nad tegutsevad, ning tunnevad asjakohaseid standardeid ja sätteid.

### Paigaldajad:



need spetsialistid teevad käitaja loal töid, milleks neil on kutsealases väljaõppes või võrreldava tööalase väljaõppe käigus omandatud vajalikud teadmised, et osata vajalikke töid teha asjatundlikult ja arvestades ohutusnõudeid. Teie tööd peab juhendama, kontrollima ja selle eest vastutama koolitatud järelevalvetöötajad/spetsialistid, kelle on võtnud tööle käitaja.

### Kasutajad:



kasutajad on juhendi saamisel, lugemisel ja selle mõistmisel suutelised kasutama toodet vastavalt juhendile. Seda seadet tohivad kasutada lapsed alates 8. eluaastast ning vähenenud füüsiliste, sensoorsete või mentaalsete võimetega inimesed või inimesed, kellel puuduvad kogemused ja teadmised, kui neid valvatakse või juhendatakse seadme ohutu kasutamise osas ning nad mõistavad sellest tulenevaid ohte. Lapsed ei tohi seadmega mängida.

## 1.3 Garantii

Villeroy & Boch ei vastuta pärast paigaldamist valede funktsioonide ja valest paigaldamisest või demonteerimisest tingitud kahjustuste eest. Kasutage ainult Villeroy & Boch'i originaalosasid. Garantii on piiratud Villeroy & Boch'i tarnitud toote parandamise või väljavahetamisega ning kehtib ainult siis, kui toode on paigaldatud ja seda on hooldatud vastavalt meie paigaldus- ja hoolduseeskirjadele. Garantii muutub järgmistel juhtudel kehtetuks:

- kui on tehtud teiste tarnijate puuravasid/paigaldusi.
- kui puuravad/muudatused ei ole tehtud vastavalt tootega kaasasolevale paigalduseeskirjale.
- kui paigaldatud on osad, mis ei kuulu toote tarnekomplekti/varuosade sortimenti.
- kui paigaldatud on originaalosasid, mis on varem muudetud/ümber ehitatud ega vasta enam nende algsele olekule.

Tulenevad kahjustused ning paigaldus- ja desinstallatsioonikulud ei kuulu garantii alla.

Garantii alusel ei saa nõudeid esitada järgmistel juhtudel:

- vääramatust jõust, nagu tulekahjust, maavärinast, üleujutusest, tormist, keskkonnareostusest, gaasist põhjustatud kahjustustest (vesiniksulfiidigaas), soolakahjustustest ja pingekõikumistest tingitud kahjustused või kaotused.
- mis tahes mittesihipärasest kasutusest, väärkasutusest, kasutusjuhendi eiramisest ning toote muutmisest või hävitamisest tingitud kahjustused või kaotused.
- veekvaliteedist tingitud kahjustused või kaotused toote kasutuspiirkonnas ning veesüsteemis olevatest veepolekidest, setetest või võõrkehade tingitud kahjustused ja kaotused.
- ohtlikust keskkonnast, välismõjudest, loomadest või putukatest, toote külmumisest tingitud kahjustused ja kaotused.
- väljaspool toodet tekkivast (näiteks kõrgpingejuhtmetest või lisaseadmetest) sobimatust elektrivarustusest (pinge, sagedus) ja elektromagnetilistest lainetest tingitud kahjud või kaotused.
- patareide võimsuse kaotusest tingitud kahjud või kaotused.
- kulumisest (näiteks äravooluklapp, filter, rõngastihend või tihend) tingitud kahjud või kaotused.

## 2 Ohutus

### 2.1 Sihipärane kasutamine

Kasutage seadet ProDetect 2 ainult puhta veega. Vees olevad mustuseosakesed võivad ummistada magnetklapi ja tihendisõela. Maksimaalne lubatud surve on 4 baari ja seda ei tohi ületada.

Kasutage seadet ProDetect 2 ainult koos järgnevalt nimetatud pissuaaridega:

- Architectura 5586 / 5587 / 5574
- Subway 7513
- O.novo / Omnia 7507 / 7557 / 7527
- Venticello 5504

Nõuetekohase kasutamise hulka kuulub ka:

- selles kasutusjuhendis olevate kõigi viidete järgimine
- selles paigaldusjuhendis olevate kõigi viidete järgimine
- kontroll- ja hooldustöödest kinnipidamine
- ainult originaalosalade kasutamine

### 2.2 Mõistlikult ettenähtavad väärkasutused

Igasugune muu kasutus, mida ei ole nimetatud jaotises „Nõuetekohane kasutamine“ või mis läheb sellest kaugemale, loetakse mittenõuetekohaseks kasutamiseks!

Mittennõuetekohasest kasutamisest tekkivate kahjude eest vastutab üksnes käitaja ning sellele ei laiene tootja vastutus.

### 2.3 Üldised ohutusjuhised



#### ***Hoiatus!***

Elektrilöögi oht voolujuhtivate komponentide puudutamise tõttu!

Tagajärjeks võivad olla rasked kuni surmavad vigastused.

Võrguversiooni korral laske võrguühendus teha ainult elektrikul.

Ärge pistke võrgupistikut seina ega tõmmake seda välja niiskete kätega.

Veenduge, et tööde ajal ei ole juhe voolu all, ja on tagatud, et see ei saa tagasi sisse lülituda.



#### ***Ettevaatust!***

Oht keskkonnale keskkonda ohustavate ainete vale käsitsemise tõttu!

Keskkonda ohustavate ainete vale ümberkäimise korral, eelkõige vale utiliseerimise korral, võivad tekkida märkimisväärsed kahjud keskkonnale.

Käidelge akud õigesti. Vanasid akusid ei tohi visata kunagi olmejäätmete hulka!

Järgige kohalikke kehtivaid eeskirju.



#### ***Ettevaatust!***

Oht keskkonnale keskkonda ohustavate ainete vale käsitsemise tõttu!

Keskkonda ohustavate ainete vale ümberkäimise korral, eelkõige vale utiliseerimise korral, võivad tekkida märkimisväärsed kahjud keskkonnale.

Elektroonikaseadmed tuleb anda taaskasutusse või asjatundlikult utiliseerida.

Elektroonikaseadmeid ei tohi kunagi utiliseerida olmeprügina!

Järgige kohalikke kehtivaid eeskirju.



### 3 Tehnilised andmed

Anduri funktsioon	Uriinivoolu tuvastamine tualeti keraamikas	
Anduri põhimõte	Kõrgsagedusandur 5,8 GHz	
Pingetoide (versioonid)	Toiteplokk <ul style="list-style-type: none"> <li>primaarne: 100-240 V, +/- 10%, 50-60 Hz</li> <li>sekundaarne: 12 V, alalisvool, 1 A</li> </ul>	
	patarei 6 x 1,5 V leelis (tüüp AA/ LR6)	
Patarei kasutusiga	u 3 aastat / 200 000 loputust	
Juhtelemendid	2 nuppu	
Näidikuelemendid	1 LED	
Liides	Digitaalne andmeliides, mis on integreeritud toitekaablisse Bluetooth'i adapteri ühendamiseks	Diagnostika, seadistufunktsioonid nutitelefoniga/tahvelarvuti abil
Seadistufunktsioonid (tehaseseadistus paksus kirjas):	loputuskogus 0,8 / 2 / 3 / 4 l (3 baari juures)	üksikasjalikud seadistused rakendusega (valikuline)
	hügieeniloputus sees / väljas	
	staadionirežiim sees / väljas	
	põhitundlikkus madal / tavaline	
	min. kasutuskestus 9 / 7 / 5 / 3 s	samuti rakendusega
	hübriidrežiim sees / väljas ja intervall 1 / 3 / 6 / 12 / 24 / 48 h	
	Tehaseseadetele lähtestamine	
Puhastus/blokeerimisrežiim (sees/väljas)	Ainult rakendusega	
Elektroonika kaitseaste	IP 64	Tolmukindel, kaitse pritsmete vastu igast suunast

## 4 Toote kirjeldus

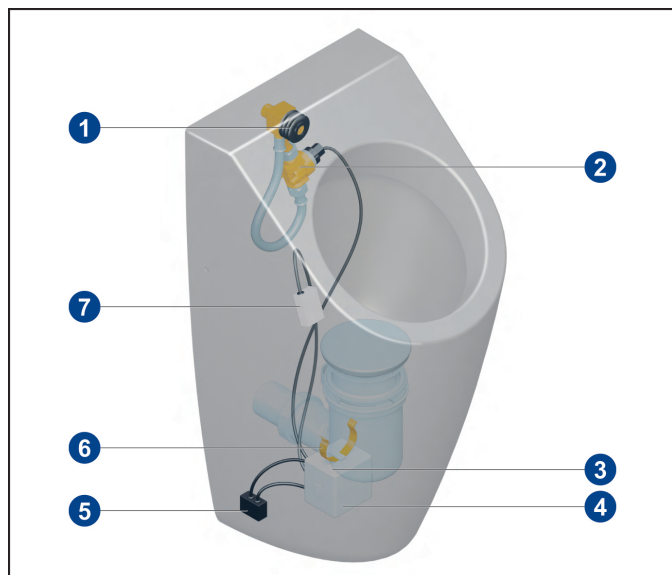

### 4.1 Komponentide ülevaade



#### Standardne komplekt

- 1 Kummitihend
- 2 Toru / veevoolik, sh magnetklapp
- 3 Pingetoide
- 4 Juhtseade
- 5 Bluetooth'i adapter (valikuline)
- 6 Kinnitusklamber
- 7 Kõrgsagedusandur

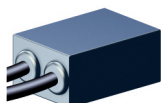
#### Valikulised komponendid

Komponent	Tähistus	Toote nr
	Bluetooth'i adapter (võimalik ainult võrguversiooni korral)	91906100
	Võrguühenduse adapter	91905700

#### Varuosad

### 4.2 Üldine talitluskirjeldus

Kui andur tuvastab tualeti pissuaari alas liikumise, käivitatakse loputus. Liikumine tähendab pissuaari kasutamist üle pissuaari voolava vedelikuga.

Andur paigaldatakse pissuaari taha sifooni tõkisvee kohale. Seejuures järgige anduri asendit eraldi paigaldusjuhendis! ProDetect 2 on olemas elektriühendusega võrguversioonina või akuversioonina.

#### Keeluaeg

Loputamise ajal ja pärast loputamist ei reageeri andur lühidalt kindlaksmääratud ajaks pärast loputust liikumisele, kuna andur tuvastab voolava ja veel kestva loputuse (keeluaeg). Keeluaega kohandatakse loputusvee järelvoolamise kestusega.

U 30 sekundit pärast keeluaia lõppu töötab andur väiksema tundlikkusega, et vältida vähese loputusvee voolamisest tingitud vale käivitust. Selle aja vältel on vajalik käivitamiseks suuremat uriinikogust.

### 4.3 Juhtseade

Seda kasutatakse membraanklaviatuuriga, millel on kaks nuppu ja optilise signaali jaoks üks valgusdiod.

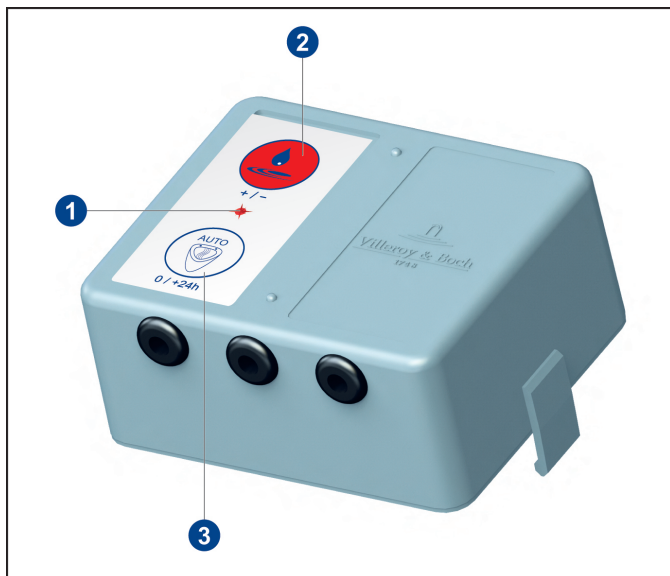

- 1 Valgusdiod
- 2 Nupp loputuskogus
- 3 Nupp AUTO

Juhtseadmel on 3 ühenduskaablit.

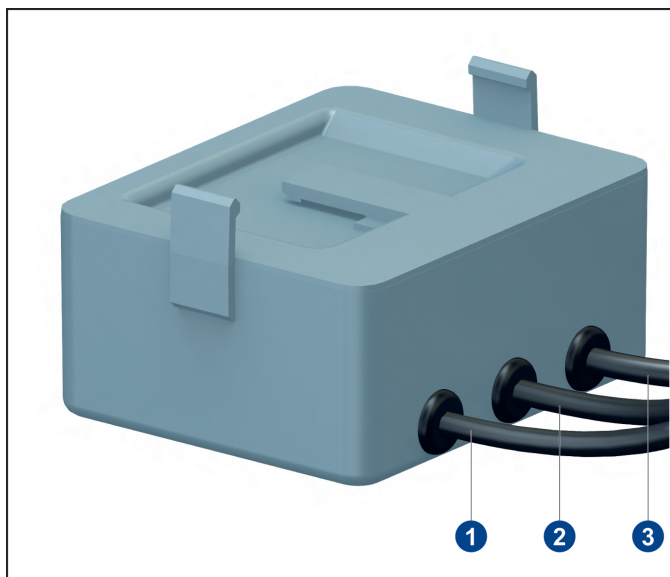

- 1 Andurimooduli ühendus
- 2 Magnetklapi ühendus
- 3 Pingetoite ühendus

### 4.4 Anduriplokk

Anduriplokk ühendatakse kaabliga juhtseadme külge. Anduriplokk paigaldatakse tualeti keraamika külge selleks ette nähtud kohta sifooni sissevoolu juurde.

Optimaalse andurifunktsiooni tagamiseks on paigaldusasend olenevalt paigaldatud pissuarist erinev. Seejuures järgige anduri asendit eraldi paigaldusjuhendis!

#### 4.5 Bluetooth'i adapter (valikuline)



##### *Viide*

Võrguversioon

Bluetooth'i adapterit saab kasutada ainult võrgurežiimis.

Bluetooth'i adapteri abil on võimalik juhtmeta side pissuaari juhtseadme ja ühilduva, Bluetooth'i funktsiooniga seadme (tahvelarvuti, nutitelefon) vahel. Rakenduse abil saab muuta seadistusi ning vaadata diagnostika- ja statistikaandmeid. Bluetooth'i adapter lülitatakse juhtseadme ja toite vahele.

Bluetooth'i funktsiooniga seadmete minimaalsed nõuded:

- IOS 8
- Android 4.3

## 5 Käsitsemine

### 5.1 Ülevaade – juhtseadme kasutamispõhimõte

LED-kinnitus	vajutage ülemist nuppu 	Režiimid	Režiimide kuvamine	Sündmus	LED-kinnitus
kohe ↓ vilgub 1 x	kohe ↓ vilgub 1 x	Loputuse kogus	ülemise nupu kiire vajutus	0,8 liitrit 2,0 liitrit 3,0 liitrit 4,0 liitrit	vilgub 1 x vilgub 2 x vilgub 3 x vilgub 4 x
5 s ↓ vilgub 1 x	5 s ↓ vilgub 1 x	Põhitundlikkus	Vajutage ülemist nuppu 5 s	vähene normaalne	vilgub 1 x vilgub 2 x
10 s ↓ vilgub 1 x	10 s ↓ vilgub 1 x	Tundlikkuse algoritm / kasutuskestus	Vajutage ülemist nuppu 10 s	1. aste / 9 s 2. aste / 7 s 3. aste / 5 s	vilgub 1 x vilgub 2 x vilgub 3 x
15 s ↓ vilgub 1 x	15 s ↓ vilgub 1 x	Statistika	Vajutage ülemist nuppu 15 s	SEES → -> 0 -> 250 kasutust lõpetatud	põleb 2 s vilgub 1-11 x põleb 2 s
20 s ↓ vilgub 1 x	20 s ↓ vilgub 1 x	Kasutuskestuse 4. aste	Vajutage ülemist nuppu 20 s	SEES VÄLJAS	põleb 2 s Vajutage nuppu 10 s = 1. aste

LED-kinnitus	Vajutage alumist nuppu 	Režiimid	Režiimide kuvamine	Sündmus	LED-kinnitus
kohe ↓ vilgub 1 x	kohe ↓ vilgub 1 x	Hügieeniloputus	alumise nupu kiire vajutus	SEES VÄLJAS	põleb 2 s vilgub korras 1 x
5 s ↓ vilgub 1 x	5 s ↓ vilgub 1 x				
10 s ↓ vilgub 1 x	10 s ↓ vilgub 1 x	Hübriidrežiim  Intervall aktiivse hübriidrežiimi korral	Vajutage alumist nuppu 10 s	SEES VÄLJAS  1 h / 1,0 liitrit 3 h / 1,2 liitrit 6 h / 1,5 liitrit 12 h / 1,5 liitrit 24 h / 2,0 liitrit 48 h / 3,0 liitrit	põleb 2 s vilgub 2 x  vilgub 1 x vilgub 2 x vilgub 3 x vilgub 4 x vilgub 5 x vilgub 6 x
15 s ↓ vilgub 1 x	15 s ↓ vilgub 1 x	Diagnostikarežiim	Vajutage alumist nuppu 15 s	SEES Magnetklapi/aku/anduri kontroll  KORRAS EI OLE KORRAS Kontrolli vahetuse pausi lõpp	põleb 2 s   põleb 3 s vilgub kiirelt 3 x põleb 1 s vilgub 2 x 2 s
20 s ↓ vilgub 1 x	20 s ↓ vilgub 1 x	Tehaseadistused	Vajutage alumist nuppu 20 s	aktiveeritud Loputuskogus: 2 liitrit Hügieeniloputus: SEES Staadionirežiim: VÄLJAS Põhitundlikkus: normaalne Kasutamine: 3. aste / 5 s Hübriidrežiim: VÄLJAS	põleb 2 s

LED-kinnitus	Vajutage mõlemat nuppu 	Režiimid	Režiimide kuvamine	Sündmus	LED-kinnitus
kohe ↓ vilgub 1 x	kohe ↓ vilgub 1 x				
5 s ↓ vilgub 1 x	5 s ↓ vilgub 1 x	Staadionirežiim	Vajutage mõlemat nuppu 5 s	VÄLJAS SEES	vilgub 2 x põleb 2 s

## 5.2 Kasutamine rakendusega (valikuline)



### Viide

Juhtmeta sideks juhtseadmega tahvelarvuti või nutitelefoni kaudu on vaja lisavarustuses olevat Bluetooth'i adapterit!

Rakenduse saab laadida alla tasuta App Store'ist (iOS) või Google Play Store'ist (Android). Muu hulgas saab muuta seadistusi ning vaadata diagnostika- ja statistikaandmeid.

## 5.3 Tehaseadistused

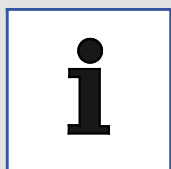

### Viide

Kui voolutoide katkeb, säilivad kõik seadistused.

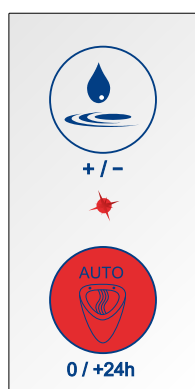

Vajutus



10 s → \* 15 s → \*

20 s → \*

Vabastamine



\* 2 sekundit

### Tehaseadistused:

Loputusmaht: 2 liitrit  
 Hügieeniloputus: SEES  
 Staadionirežiim: SEES  
 Põhitundlikkus: Tavaline  
 Kasutuskestus: aste 2 / 7 s  
 Hübriidrežiim: VÄLJAS

### Seadistuste lähtestamine

1. Vajutage 20 sekundit nuppu AUTO.
  - ⇒ LED süttib kinnitamiseks iga 10, 15 ja 20 sekundi järel.
2. Vabastage nupp AUTO.
  - ⇒ LED põleb 2 sekundit.
  - ⇒ Seadistused lähtestatakse tehaseadetele.

## 5.4 Põhifunktsioonid

### 5.4.1 Loputuse kogus

Nimetatud loputuse kogus sõltub nimisurve 3 baari (voolusurve). Muu veesurve korral võib loputuse kogus erineda olenevalt hüdrauliliste komponentide läbivoolust.

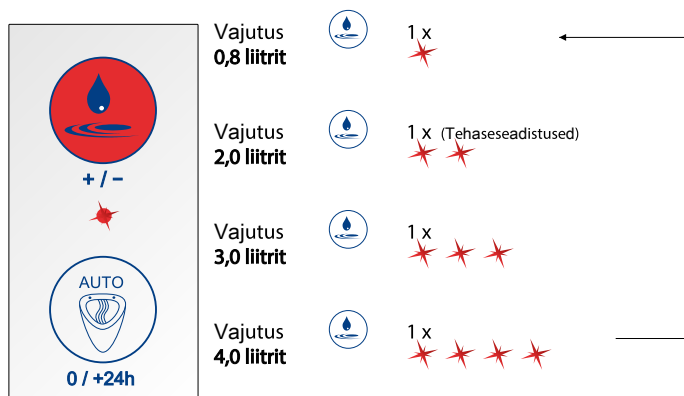

#### Loputuse koguse seadistamine

Näide

Seadistage loputuse kogus 3,0 liitri peale.

- Vajutage 3 korda nuppu Loputuskogus.
  - ⇒ LED süttib kokku kolmel korral.

## 5.4.2 Hügieeniloputus/sundloputus

Automaatne loputus toimub esimesel korral 6 tundi pärast viimast kasutamist ja seejärel iga 24 tunni järel. See toimub hetkel seadistatud loputuskogusega, et vältida haisuluku kuivamist.

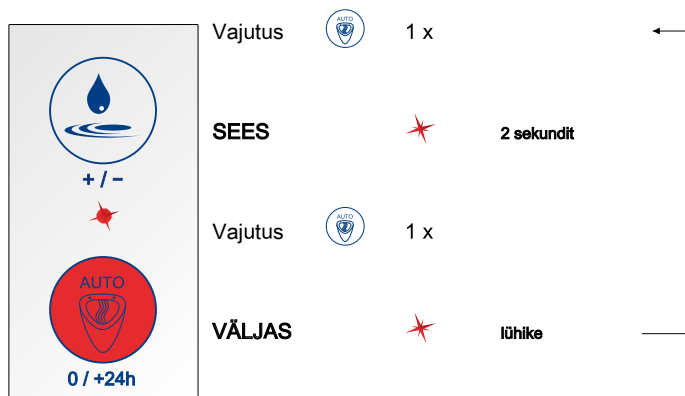

### Hügieeniloputuse aktiveerimine või inaktiveerimine

- Vajutage nuppu AUTO.
  - ⇒ LED põleb 2 sekundit.
  - ⇒ Hügieeniloputus on aktiveeritud.
- Vajutage nuppu AUTO.
  - ⇒ LED süttib lühidalt.
  - ⇒ Hügieeniloputus on inaktiveeritud.



### 5.4.3 Staadionirežiim

Süsteem tuvastab iseseisvalt suure kasutussageduse.

Kui vähem kui 60-sekundiliste vaheaegadega tuvastatakse 5 teineteisele järgnevat kasutust, lülitub juhtseade automaatselt staadionirežiimile. Loputused toimuvad seejärel 180-sekundilises taktis olenemata kasutuskordadest. Kui loputuse kogus on seadistatud > 0,8 l, vähendatakse loputuse kogust 0,8 liitri peale.

Kui 180-sekundilise loputusintervalli vältel ei tuvastata kasutamist, lülitub süsteem automaatselt tavarežiimile. Toimub lõpploputus seadistatud loputuskogusega.

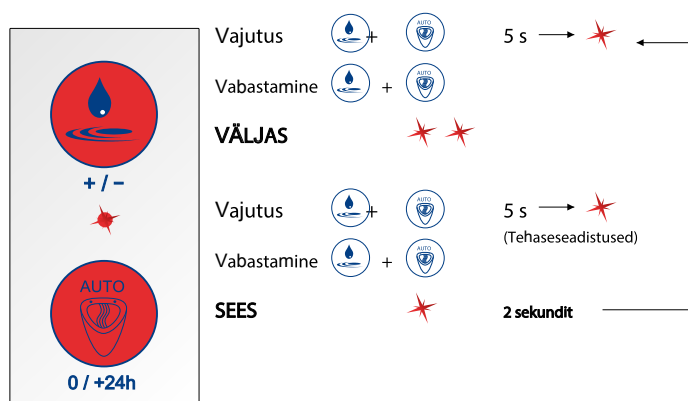

#### *Staadionirežiimi aktiveerimine või inaktiveerimine*

1. Vajutage mõlemat nuppu 5 sekundit.
  - ⇒ LED vilgub pärast 5 sekundit korra.
2. Vabastage mõlemad nupud.
  - ⇒ Staadionirežiim aktiveeritud = LED süttib 2 sekundiks.
  - ⇒ Staadionirežiim inaktiveeritud = LED süttib 2 korda

#### 5.4.4 Põhitundlikkus



##### *Viide*

Seadistage järgneva tabeli põhjal kasutuses oleva pissuaari vajalik põhitundlikkus.

Tähistus	Toote nr	Põhitundlikkus
Architectura	5586	Tavaline
Architectura	5587	Tavaline
Architectura	5574	Tavaline
O. novo / Omnia	7527	Tavaline
O. novo / Omnia	7507	Madal
O. novo / Omnia	7557	Madal
Subway	7513	Madal
Venticello	5504	Madal

### Põhitundlikkuse seadistamine

On kaks põhitundlikkuse astet: madal ja tavaline.

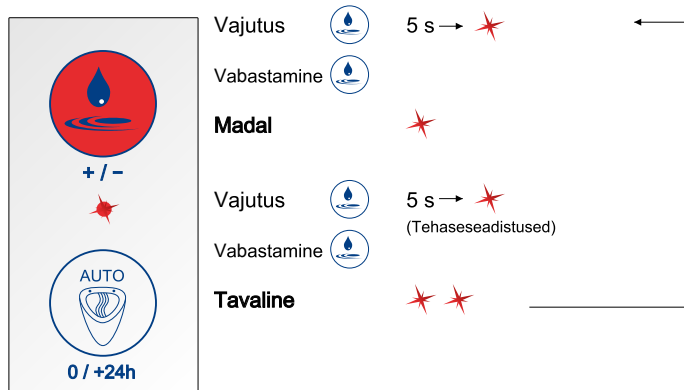

1. Vajutage 5 sekundit nuppu Loputuskogus.
  - ⇒ LED süttib pärast 5 sekundit üheks korraks.
2. Vabastage nupp Loputuskogus.
  - ⇒ Põhitundlikkus madal = LED süttib 1 korra
  - ⇒ Põhitundlikkus tavaline = LED süttib 2 korda



#### Viide

Tarne- ja tehaseadetes on põhitundlikkus seadistatud väärtusele „tavaline“.

### 5.4.5 Hübridrežiim

Pissuaari juhtseade võimaldab veesäästu-/hübridrežiimi lülitamist nupuvajutusega.

Kui aktiveeritakse hübridrežiim, loputab pissuaar ainult teatud ajavahemike järel.

Intervall-loputus toimub ainult siis, kui intervallide ajal tuvastatakse kasutamine.

Kui kavandatud loputuse ajal tuvastatakse kasutamine, loputatakse alles pärast kasutamist.

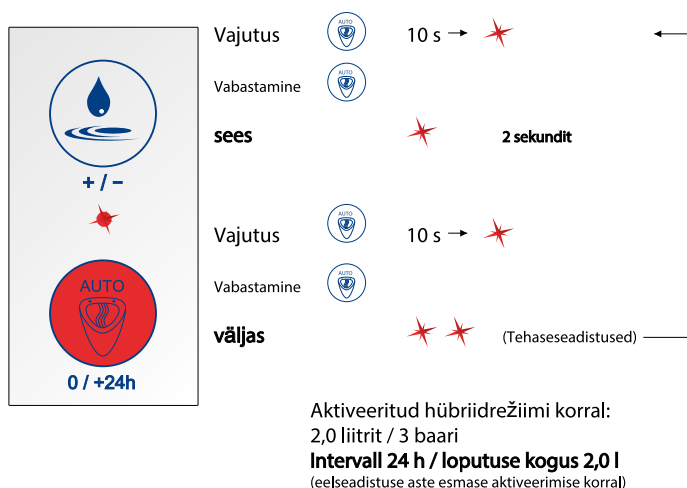

#### *Veesäästu-/hübridrežiimi aktiveerimine või inaktiveerimine*

1. Vajutage 10 sekundit nuppu AUTO.
  - ⇒ LED süttib pärast 10 sekundit üheks korraks.
2. Vabastage nupp AUTO.
  - ⇒ Hübridrežiim aktiveeritud = LED süttib 2 sekundiks.
  - ⇒ Hübridrežiim inaktiveeritud = LED süttib 2 korda

### Hübriidrežiim (intervall)

Loputuse intervalli saab seadistada vahemikus 1 tund ja 48 tundi 6 ettemääratud astmel. Igale loputusintervallile on määratud loputuse kogus.

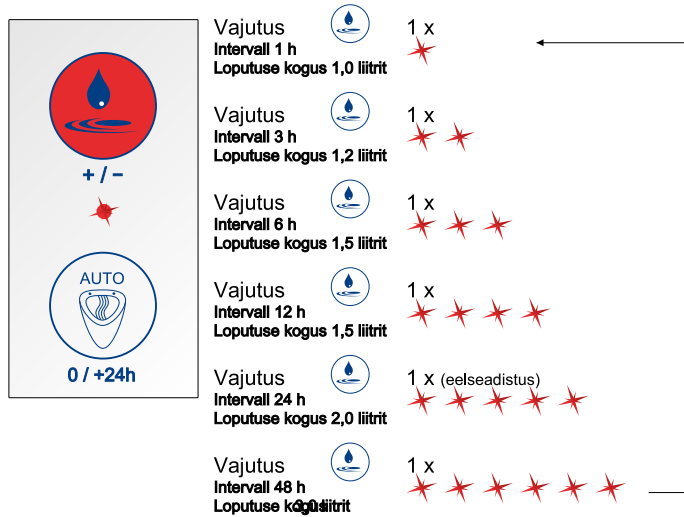

### Loputusintervalli seadistamine

Näide

Seadistage loputusintervall 12 tunni peale.

1. Aktiveeritud hübriidrežiimi korral vajutage nuppu loputuskogus 4 korda.  
⇒ LED süttib kokku 4 korral.

## 5.4.6 Ülevoolukaitse

Süsteemil on ülevoolukaitse.

Kui vedelik jõuab pissuaaris andurist kõrgemale, läheb andur automaatselt blokeerimisrežiimi ja takistatakse edasisi loputusi.

Pärast ummistuse kõrvaldamist läheb süsteem automaatselt tagasi tavarežiimi.

## 5.5 Hooldusfunktsioonid

### 5.5.1 Diagnostika ja kasutusstatistika

#### Diagnostikarežiim

Süsteem võimaldab kontrollida funktsioonide järgmisi parameetreid esitatud järjekorras (diagnostikarežiim):

- Magnetklapi talitus
- Pingetoite olek
- Anduri talitus

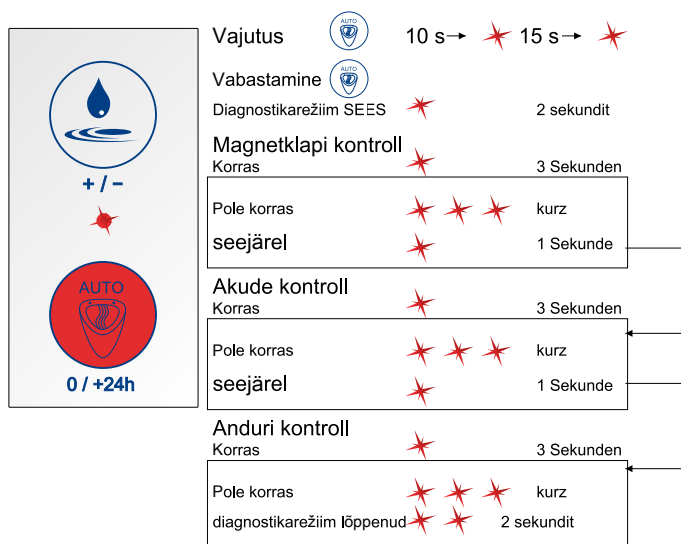

#### Diagnostikarežiimi aktiveerimine

1. Vajutage 15 sekundit nuppu AUTO.
  - ⇒ LED süttib kinnitamiseks iga 10 ja 15 sekundi järel.
2. Vabastage nupp AUTO.
  - ⇒ LED põleb 2 sekundit.
  - ⇒ Diagnostikarežiim on aktiveeritud ja teostatakse diagnostika.

#### Kasutusstatistika

Kasutusstatistika annab kasutussageduse viimase 30 päeva kohta päevas.

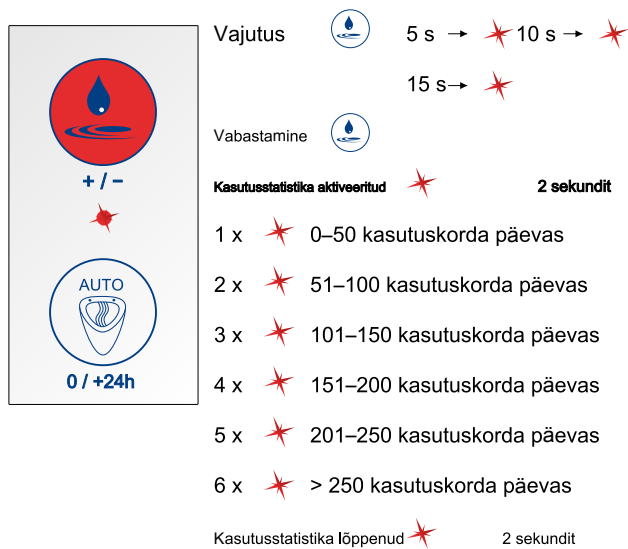

### Kasutusstatistika aktiveerimine

- Vajutage 15 sekundit loputuskoguse nuppu.  
⇒ LED süttib kinnitamiseks iga 5, 10 ja 15 sekundi järel.
- Vabastage nupp Loputuskogus.  
⇒ LED põleb 2 sekundit.  
⇒ Kasutusstatistika on aktiveeritud ja saab vaadata kasutuskordi päeva kohta.

### 5.5.2 Kontrollfunktsioonid

- Klapi sulgemine kasutuselevõtu korral
- Klapi sulgemine alapinge ja pingelanguse korral.
- Alapingest teavitamine (akuvahetuse näit) LEDi süttimisega juhtseadmep

## 6 Hooldus ja igapäevane korrashoid

### 6.1 Akude vahetamine

Esseisvat akuvahetust kuvatakse LEDi süttimisega juhtseadmel.



#### *Viide*

ProDetect 2 töötab standardsete tüüpi 1,5 V AA / LR6 leelis-monoelementidega (saadaval kaubandusest).



#### *Ettevaatust!*

Oht keskkonnale keskkonda ohustavate ainete vale käsitlemise tõttu!

Keskkonda ohustavate ainetega vale ümberkäimise korral, eelkõige vale utiliseerimise korral, võivad tekkida märkimisväärsed kahjud keskkonnale.

Käidelge akud õigesti. Vanasid akusid ei tohi visata kunagi olmejäätmete hulka!

Järgige kohalikke kehtivaid eeskirju.

#### *Akude vahetamine*

1. Eemaldage juhtseade ja akuplokk pissuaari kontrollava kaudu.
2. Lahutage juhtseade ja akuplokk.
3. Lahutage kaabliühendus akuploki ja juhtseadme vahel (valge markeeringuga kaabel).
4. Avage lükates akuploki kaas.
5. Eemaldage akuhoidik.
6. Vahetage akud.
7. Paigaldage akuhoidik akuplokki.
8. Sulgege lükates akuploki kaas.
9. Ühendage akuplokk juhtseadmega kinnitusnagade lukustamisega.
10. Ühendage kaabliühendus akuploki ja juhtseadme vahel uuesti.
11. Pange akuplokk ja juhtseade kontrollavause kaudu pissuaari.
12. Kinnitusklambrite lukustamisega kinnitage akuplokk ja juhtseade pissuaari sifooni külge.

### 6.2 Tihendisõel



#### *Viide*

Tihendisõela puhastamiseks tuleb pissuaar ja loputusseadme osad eemaldada. Selle etapil tuleb teostada eraldi paigaldusjuhendis olevale juhendile vastupidises järjekorras.

Olenevalt vee määrduisastmest tuleb tihendisõel regulaarselt eemaldada ja puhastada.

Tihendisõel asub magnetklapi korpusel vee sissevoolul.

Tihendisõela paigaldamisel tuleb pidada silmas, et need oleks paigaldatud magnetklapile õigesse asendisse (vaadake ka eraldi paigaldusjuhendit).



## 7 Vigade kõrvaldamine

Viga	Võimalik põhjus	Vigade kõrvaldamine
Pissuaari ei loputata	Puudub toide	<ul style="list-style-type: none"> <li>• Veenduge, et akupesa/toiteplokk on juhtseadmega ühendatud.</li> <li>• Kontrollige ühendust toiteploki ja olmevõrgu vahel.</li> <li>• Kontrollige kaabliühendust.</li> <li>• Kontrollige akusid (diagnostikarežiim, vt "<a href="#">Diagnostika ja kasutusstatistika</a>", <a href="#">Lehekülg 320</a>).</li> <li>• Kontrollige akusid (diagnostikarežiim, vaadake eraldi kasutusjuhendit).</li> </ul>
	Veevarustus puudub	<ul style="list-style-type: none"> <li>• Avage veevarustuse sulgekraan.</li> <li>• Veenduge, et magnetklapp oleks juhtseadmega ühendatud.</li> <li>• Kontrollige magnetklapi talitlust (diagnostikarežiim, vt "<a href="#">Diagnostika ja kasutusstatistika</a>", <a href="#">Lehekülg 320</a> või kontrollimine rakendusega).</li> <li>• Kontrollige magnetklapi talitlust (diagnostikarežiim, vaadake eraldi kasutusjuhendit või kontrollige rakendusega).</li> </ul>
	Minimaalne kasutuskestus on valesti seadistatud	<ul style="list-style-type: none"> <li>• Loputamiseks peab olema toimunud liikumise tuvastamine voolava vedelikuga. Liikumise tuvastamise kestust saab seadistada (minimaalne kasutuskestus 3 kuni 9 sekundit). Kontrollige seadistatud minimaalset kasutuskestust.</li> <li>• Umbes 30 sekundit pärast loputust töötab andur lisaks vähendatud tundlikkusega, et vältida valde käivitamist vähese kogusega pärast veel voolavat loputusvett. Selle aja jooksul suureneb ka seadistatud kasutuskestus automaatselt umbes 2 sekundi võrra.</li> </ul>
	Loputussüsteem on vales režiimis.	<ul style="list-style-type: none"> <li>• Veenduge, et hübriidrežiim on inaktiveeritud. Kui on aktiveeritud hübriidrežiim, loputab süsteem ainult teatud kindlate ajavahemike järel.</li> </ul>

Viga	Võimalik põhjus	Vigade kõrvaldamine
	Andurimooduli talitlus puudub.	<ul style="list-style-type: none"> <li>Kontrollige olemasoleva pissuaari kasutatavat anduri asendit vastavalt eraldi paigaldusjuhendile.</li> <li>Kontrollige õiget anduri paigutust. Andur peab olema kleebitud tualeti keraamikale noole suunas. Toote etikett peab olema loetav!</li> <li>Kontrollige andurimooduli talitlust (diagnostikarežiim, vaadake eraldi kasutusjuhendit või kontrollige rakendusega).</li> <li>Kontrollige andurimoodulil ettenähtud põhitundlikkuse õiget seadistust olemasoleva pissuaari korral (põhitundlikkus, vt "<a href="#">Põhitundlikkus</a>", <a href="#">Lehekülg 316</a> või rakendusega).</li> <li>Kontrollige andurimoodulil ettenähtud põhitundlikkuse õiget seadistust olemasoleva pissuaari korral (põhitundlikkus, vaadake eraldi kasutusjuhendit või rakendusega).</li> </ul>
Pissuaar ei loputa pärast iga kasutuskorda	Loputussüsteem on vales režiimis.	<ul style="list-style-type: none"> <li>Veenduge, et hübriidrežiim või staadionirežiim on inaktiveeritud! Kui aktiveeritud on hübriidrežiim või staadionirežiim, loputab süsteem ainult teatud kindla ajavahemiku järel.</li> </ul>
Pissuaar ei lõpeta loputamist	Magnetklapp ei toimi õigesti	<ul style="list-style-type: none"> <li>Veenduge, et ühendatud veetoru oleks esmalt avatud, kui pissuaari juhtseadme 30 sekundiks kasutusse võtate (looge pingehendus).</li> <li>Veenduge, et magnetklapp oleks juhtseadmega ühendatud.</li> <li>Kontrollige kaabliühendust.</li> <li>Kontrollige magnetklapi talitlust (diagnostikarežiim, vaadake eraldi kasutusjuhendit või kontrollige rakendusega).</li> <li>Veenduge, et magnetklapp on veetorusse paigaldatud õige voolusuunaga (tähistus klapi korpusel).</li> </ul>

Viga	Võimalik põhjus	Vigade kõrvaldamine
Tuvastatud on vee leke.	Torustik lekib.	<ul style="list-style-type: none"> <li>• Veenduge, et ühendusotsakud on piisavalt veeühendusele keeratud ja tihendatud.</li> <li>• Veenduge, et tihendid ja tihendisõel magnetklapi peale- ja äravoolul on paigaldatud õigesse asendisse.</li> <li>• Veenduge, et mõlemad mutrid on magnetklapi peale- ja äravoolul õigesti ja piisavalt kinni keeratud.</li> <li>• Veenduge, et voolikuühendused on piisavalt ühendusotsakutesse keeratud.</li> <li>• Veenduge, et rõngastihend on ühendusotsakutele õigesti paigaldatud.</li> </ul>

## Υπεύθυνος από τον νόμο

Villeroy&Boch AG

Saaruferstraße

66693 Mettlach

Germany

Τηλέφωνο: +49 (0) 68 64 / 8 10

E-mail: [information@villeroy-boch.com](mailto:information@villeroy-boch.com)

[www.villeroy-boch.com](http://www.villeroy-boch.com)

Η λήψη και η χρήση φωτογραφιών/εικόνων των σελίδων μας δεν επιτρέπεται χωρίς την έγγραφη άδεια της Villeroy&Boch AG.

Copyright

Villeroy&Boch AG

Ευθύνη

Τα περιεχόμενα των σελίδων μας συντάχθηκαν με τη μέγιστη επιμέλεια. Δεν μπορούμε ωστόσο να εγγυηθούμε για την ορθότητα, την πληρότητα και την επικαιρότητα των περιεχομένων. Η Villeroy&Boch AG είναι υπεύθυνη για τα δικά της περιεχόμενα που διαθέτει για χρήση, σύμφωνα με τη γενική νομοθεσία. Από αυτά τα περιεχόμενά της πρέπει να διαχωρίζονται οι παραπομπές ("σύνδεσμοι") σε περιεχόμενα που διατίθενται από άλλους παρόχους. Εάν λάβουμε γνώση, ότι από τα συνδεδεμένα περιεχόμενα απορρέει αστική ή ποινική ευθύνη, θα διαγράψουμε αυτούς τους συνδέσμους.



Το λεκτικό σήμα και τα λογότυπα Bluetooth® είναι καταχωρημένα εμπορικά σήματα, τα δικαιώματα των οποίων ανήκουν στην Bluetooth SIG. Κάθε χρήση από την Villeroy&Boch πραγματοποιείται κατόπιν άδειας.

Άλλα εμπορικά σήματα και μάρκες ανήκουν στους εκάστοτε κατόχους.

## Πίνακας περιεχομένων

1	Γενικά στοιχεία.....	328
1.1	Απεικόνιση που χρησιμοποιείται	328
1.2	Σε ποιους απευθύνεται	329
1.3	Εγγύηση	329
2	Ασφάλεια.....	331
2.1	Ενδεδειγμένη χρήση	331
2.2	Εύλογα προβλέψιμη λανθασμένη χρήση	331
2.3	Γενικές υποδείξεις ασφαλείας	332
3	Τεχνικά χαρακτηριστικά.....	333
4	Περιγραφή προϊόντος.....	334
4.1	Συνοπτική παρουσίαση των εξαρτημάτων	334
4.2	Γενική περιγραφή λειτουργίας	334
4.3	Μονάδα ελέγχου	335
4.4	Μονάδα αισθητήρα	335
4.5	Αντάπτορας Bluetooth (προαιρετικά)	336
5	Χειρισμός.....	337
5.1	Συνοπτική παρουσίαση - Φιλοσοφία χειρισμού της μονάδας ελέγχου	337
5.2	Χειρισμός μέσω εφαρμογής (προαιρετικά)	338
5.3	Εργοστασιακές ρυθμίσεις	338
5.4	Βασικές λειτουργίες	339
5.4.1	Ποσότητα πλύσης.....	339
5.4.2	Πλύση υγιεινής / αναγκαστική πλύση.....	340
5.4.3	Λειτουργία γηπέδου.....	341
5.4.4	Βασική ευαισθησία.....	342
5.4.5	Υβριδική λειτουργία.....	344
5.4.6	Προστασία υπερχειλίσης.....	346
5.5	Λειτουργίες σέρβις	346
5.5.1	Διάγνωση & στατιστικά χρηστών.....	346
5.5.2	Λειτουργίες επιτήρησης.....	347
6	Συντήρηση και φροντίδα.....	348
6.1	Αντικατάσταση μπαταριών	348
6.2	Φλάντζα με σήτα	349
7	Αντιμετώπιση σφαλμάτων.....	350

## 1 Γενικά στοιχεία

### 1.1 Απεικόνιση που χρησιμοποιείται

#### Υποδείξεις ασφαλείας



Προειδοποίηση!

Προειδοποίηση για πιθανό κίνδυνο.

Πιθανότητα σοβαρού ή θανατηφόρου τραυματισμού.



Προσοχή!

Προειδοποίηση για πιθανές επικίνδυνες καταστάσεις.

Πιθανότητα ελαφρού τραυματισμού ή/και υλικών ζημιών.



Υπόδειξη

Για υποδείξεις χρήσης και άλλες χρήσιμες πληροφορίες.

#### Οδηγίες για ενέργεια

Τα βήματα που πρέπει να εκτελέσετε απεικονίζονται ως αριθμημένη λίστα. Πρέπει να ακολουθείτε τη σειρά των βημάτων.

Παράδειγμα:

1. Βήμα ενέργειας
2. Βήμα ενέργειας

Τα αποτελέσματα μιας οδηγίας για ενέργεια απεικονίζονται ως εξής:

Παράδειγμα:

- ⇒ Βέλος
- ⇒ Βέλος

#### Απαριθμήσεις

Οι απαριθμήσεις χωρίς υποχρεωτική σειρά απεικονίζονται ως λίστα με κουκκίδες.

Παράδειγμα:

- Κουκκίδα 1
- Κουκκίδα 2

## 1.2 Σε ποιους απευθύνεται

Αυτές οι οδηγίες απευθύνονται και σε εγκαταστάτες και σε ηλεκτρολόγους αλλά και στους ιδιοκτήτες/στις ιδιοκτήτριες του προϊόντος.

Ηλεκτρολόγος:



Αυτοί οι ειδικοί είναι σε θέση λόγω της ειδικής εκπαίδευσης, των γνώσεων και των εμπειριών καθώς και της γνώσης των σχετικών προτύπων και κανονισμών να εκτελούν εργασίες και να αναγνωρίζουν και να αποφεύγουν μόνοι τους τους πιθανούς κινδύνους. Οι ηλεκτρολόγοι είναι εκπαιδευμένοι για το ειδικό σημείο εργασίας, στο οποίο εργάζονται και γνωρίζουν τα σχετικά πρότυπα και τους κανονισμούς.

Εγκαταστάτης:



Αυτοί οι ειδικοί εκτελούν με εξουσιοδότηση του ιδιοκτήτη εργασίες, για τις οποίες διαθέτουν τις απαραίτητες γνώσεις προερχόμενες από επαγγελματική εκπαίδευση ή συγκρίσιμη εταιρική εκπαίδευση, για να μπορούν να εκτελούν σωστά και με ασφάλεια τις αναγκαίες εργασίες. Η εργασία τους υπόκειται στην ενημέρωση, τον έλεγχο και την ευθύνη από εκπαιδευμένο προσωπικό επίβλεψης/ειδικευμένο προσωπικό, το οποίο χρησιμοποιείται από τον ιδιοκτήτη.

Ιδιοκτήτης/ιδιοκτήτρια:



Ο ιδιοκτήτης/η ιδιοκτήτρια είναι σε θέση λόγω της απόκτησης και της ανάγνωσης και κατανόησης των οδηγιών να χρησιμοποιεί το προϊόν σύμφωνα με τις οδηγίες.

Αυτή η συσκευή μπορεί να χρησιμοποιείται από παιδιά άνω των 8 ετών καθώς και από άτομα με περιορισμένες φυσικές, αισθητηριακές ή διανοητικές ικανότητες ή με έλλειψη εμπειρίας και γνώσεων, μόνο υπό επίβλεψη ή εφόσον έχουν λάβει σαφείς οδηγίες σχετικά με την ασφαλή χρήση της συσκευής και κατανοούν τους σχετικούς κινδύνους. Δεν επιτρέπεται να παίζουν παιδιά με τη συσκευή.

## 1.3 Εγγύηση

Η Villeroy&Boch δεν αναλαμβάνει καμία ευθύνη για δυσλειτουργίες και ζημιές σε περίπτωση ακατάλληλης τοποθέτησης ή αφαίρεσης μετά τον εντοιχισμό. Χρησιμοποιείτε μόνο γνήσια ανταλλακτικά της Villeroy&Boch. Η εγγύηση περιορίζεται στην επισκευή ή στην αντικατάσταση των προϊόντων που έχουν παραδοθεί από τη Villeroy&Boch και ισχύει μόνο, εάν το προϊόν έχει εγκατασταθεί και συντηρηθεί σύμφωνα με τις προδιαγραφές μας εγκατάστασης και συντήρησης. Η εγγύηση παύει να ισχύει στις ακόλουθες περιπτώσεις:

- Εάν πραγματοποιηθούν διατρήσεις/εγκαταστάσεις από εξωτερικούς προμηθευτές.
- Εάν πραγματοποιηθούν διατρήσεις/μετατροπές όχι σύμφωνες με την προδιαγραφή εγκατάστασης που ανήκει στο προϊόν.
- Εάν τοποθετηθούν εξαρτήματα, τα οποία δεν ανήκουν στον παραδοτέο εξοπλισμό/στην γκάμα ανταλλακτικών του προϊόντος.
- Εάν έχουν τοποθετηθεί γνήσια ανταλλακτικά, τα οποία προηγουμένως είχαν τροποποιηθεί/μετατραπεί και επομένως δεν αντιστοιχούν πλέον στην αρχική κατάσταση.

Οι επακόλουθες ζημιές καθώς και τα έξοδα τοποθέτησης και αφαίρεσης δεν εμπίπτουν στην εγγύηση.

Οι ακόλουθες περιπτώσεις δεν καλύπτονται από την εγγύηση:

- Ζημιές ή απώλειες από ανωτέρα βία, όπως φωτιά, σεισμό, πλημμύρα και θύελλα, περιβαλλοντικοί ρύποι, ζημιές από αέριο (αέριο υδρόθειο), ζημιές από άλατα και διακυμάνσεις τάσης.
- Ζημιές ή απώλειες λόγω οποιασδήποτε μη ενδεδειγμένης χρήσης, κατάχρησης, παράβλεψης των οδηγιών χρήσης καθώς και τροποποίησης ή καταστροφής του προϊόντος.

- 
- Ζημιές ή απώλειες λόγω της ποιότητας του νερού στην περιοχική χρήση του προϊόντος καθώς και λόγω λεκέδων νερού, καταλοίπων ή ξένων σωμάτων που περιέχονται στο σύστημα ύδρευσης.
  - Ζημιές ή απώλειες από επικίνδυνο περιβάλλον, εξωτερικές επιδράσεις, ζώα ή έντομα, πάγωμα του προϊόντος.
  - Ζημιές ή απώλειες από μη προβλεπόμενη τροφοδοσία ρεύματος (τάση, συχνότητα) και ηλεκτρομαγνητικά πεδία, που παράγονται εκτός του προϊόντος (π.χ. από αγωγούς υψηλής τάσης ή πρόσθετες συσκευές).
  - Ζημιές ή απώλειες από την απώλεια ισχύος των μπαταριών.
  - Ζημιές ή απώλειες από φθορά (π.χ. βαλβίδα αποστράγγισης, φίλτρο, o-ring ή φλάντζα).



## 2 Ασφάλεια

### 2.1 Ενδεδειγμένη χρήση

Χρησιμοποιείτε το ProDetect 2 αποκλειστικά με φρέσκο νερό. Από σωματίδια ρύπων στο νερό μπορεί να βουλώσει η ηλεκτρομαγνητική βαλβίδα και η φλάντζα με σήτα. Η μέγιστη επιτρεπόμενη πίεση των αγωγών δεν επιτρέπεται να υπερβαίνει τα 4 bar.

Χρησιμοποιείτε το ProDetect 2 μόνο σε συνδυασμό με τα ακόλουθα αναφερόμενα ουρητήρια:

- Architectura 5586 / 5587 / 5574
- Subway 7513
- O.novo / Omnia 7507 / 7557 / 7527
- Venticello 5504

Στην ενδεδειγμένη χρήση περιλαμβάνονται επίσης τα εξής:

- η τήρηση όλων των υποδείξεων σε αυτές τις οδηγίες χρήσης
- η τήρηση όλων των υποδείξεων σε αυτές τις οδηγίες εγκατάστασης
- η τήρηση των εργασιών επιθεώρησης και συντήρησης
- η αποκλειστική χρήση γνήσιων ανταλλακτικών

### 2.2 Εύλογα προβλέψιμη λανθασμένη χρήση

Μια χρήση διαφορετική ή πέραν από αυτήν που αναφέρεται στην ενότητα "ενδεδειγμένη χρήση" θεωρείται ως μη ενδεδειγμένη!

Ο ιδιοκτήτης είναι ο μοναδικός υπεύθυνος για ζημιές που οφείλονται σε μη ενδεδειγμένη χρήση και ο κατασκευαστής δεν αναλαμβάνει καμία ευθύνη.

### 2.3 Γενικές υποδείξεις ασφαλείας



Προειδοποίηση!

Κίνδυνος ηλεκτροπληξίας από επαφή με εξαρτήματα από τα οποία διέρχεται ρεύμα!  
Η συνέπεια μπορεί να είναι σοβαροί τραυματισμοί μέχρι και θάνατος.

Στην περίπτωση της έκδοσης ρεύματος αναθέτετε τη σύνδεση στο ηλεκτρικό δίκτυο αποκλειστικά σε ηλεκτρολόγο.

Μην συνδέετε ή αποσυνδέετε το φισ τροφοδοσίας με βρεγμένα χέρια.

Βεβαιωθείτε ότι κατά τις εργασίες, το καλώδιο είναι απομονωμένο από το ρεύμα και ασφαλισμένο από επανενεργοποίηση.



Προσοχή!

Κίνδυνος για το περιβάλλον από λανθασμένο χειρισμό ουσιών επικίνδυνων για το περιβάλλον!

Σε περίπτωση λανθασμένου χειρισμού ουσιών επικίνδυνων για το περιβάλλον, ιδίως σε περίπτωση λανθασμένης απόρριψης, ενδέχεται να προκληθούν σημαντικές ζημιές για το περιβάλλον.

Απορρίψτε κατάλληλα τις μπαταρίες. Μην πετάτε ποτέ τις χρησιμοποιημένες μπαταρίες στα οικιακά απορρίμματα!

Προσέξτε τις τοπικά ισχύουσες διατάξεις.



Προσοχή!

Κίνδυνος για το περιβάλλον από λανθασμένο χειρισμό ουσιών επικίνδυνων για το περιβάλλον!

Σε περίπτωση λανθασμένου χειρισμού ουσιών επικίνδυνων για το περιβάλλον, ιδίως σε περίπτωση λανθασμένης απόρριψης, ενδέχεται να προκληθούν σημαντικές ζημιές για το περιβάλλον.

Ανακυκλώστε ή απορρίψτε σωστά τις ηλεκτρονικές συσκευές. Μην πετάτε ποτέ τις ηλεκτρονικές συσκευές στα οικιακά απορρίμματα!

Προσέξτε τις τοπικά ισχύουσες διατάξεις.

### 3 Τεχνικά χαρακτηριστικά

Λειτουργία αισθητήρα	Αναγνώριση της ροής ούρων στο κεραμικό	
Αρχή λειτουργίας αισθητήρα	Αισθητήρας HF 5,8 GHz	
Τροφοδοσία τάσης (εκδόσεις)	Τροφοδοτικό <ul style="list-style-type: none"> <li>πρωτεύον: 100-240V, +/- 10%, 50 - 60 Hz</li> <li>δευτερεύον: 12V DC, 1A</li> </ul>	
	Μπαταρία 6 x 1,5V αλκαλική (τύπος AA / LR6)	
Διάρκεια ζωής μπαταρίας	περ. 3 έτη / 200.000 πλύσεις	
Στοιχεία χειρισμού	2 κουμπιά	
Στοιχεία ενδείξεων	1 LED	
Διεπαφή	Ψηφιακή διεπαφή δεδομένων ενσωματωμένη στο καλώδιο τροφοδοσίας ρεύματος για σύνδεση ενός αντάπτορα Bluetooth	Διάγνωση, λειτουργίες ρύθμισης μέσω smartphone / tablet
Λειτουργίες ρύθμισης (εργοστασιακές ρυθμίσεις σε έντονα γράμματα):	Ποσότητα πλύσης 0,8 / 2 / 3 / 4 l (στα 3 bar)	Λεπτομερείς ρυθμίσεις μέσω εφαρμογής (προαιρετικά)
	Πλύση υγιεινής on / off	
	Λειτουργία γηπέδου on / off	Επίσης μέσω εφαρμογής
	Βασική ευαισθησία μικρή / κανονική	
	Ελάχιστη διάρκεια χρήσης 9 / 7 / 5 / 3 s	
	Υβριδική λειτουργία on / off καθώς και περιοδικά διαστήματα 1 / 3 / 6 / 12 / 24 / 48 h	
	Επαναφορά στις εργοστασιακές ρυθμίσεις	
Λειτουργία καθαρισμού/φραγής (on / off)	Μόνο μέσω εφαρμογής	
Βαθμός προστασίας του ηλεκτρονικού συστήματος	IP 64	Στεγανό σε σκόνη, προστασία από ψεκασμό νερού από όλες τις κατευθύνσεις

## 4 Περιγραφή προϊόντος

### 4.1 Συνοπτική παρουσίαση των εξαρτημάτων

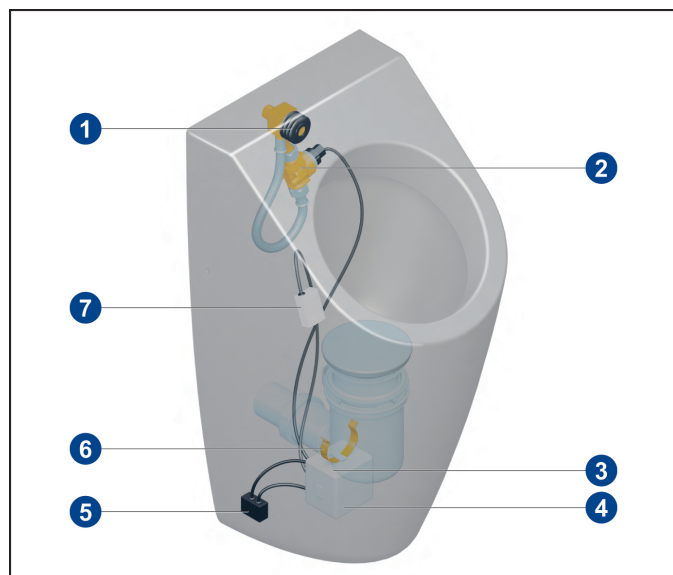

Βασικός εξοπλισμός παράδοσης

- 1 Λάστιχο στεγανοποίησης
- 2 Σωληνώσεις / διαδρομή νερού συμπερ. ηλεκτρομαγνητικής βαλβίδας
- 3 Τροφοδοσία τάσης
- 4 Μονάδα ελέγχου
- 5 Αντάπτορας Bluetooth (προαιρετικά)
- 6 Μεταλλικός σφιγκτήρας
- 7 Αισθητήρας HF

Προαιρετικά εξαρτήματα

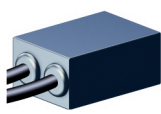
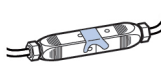
Εξάρτημα	Περιγραφή	Αριθμός είδους
	Αντάπτορας Bluetooth (δυνατότητα μόνο στην έκδοση ρεύματος)	91906100
	Αντάπτορας για σύνδεση στο ηλεκτρικό δίκτυο	91905700

Ανταλλακτικά

### 4.2 Γενική περιγραφή λειτουργίας

Όταν ο αισθητήρας ανιχνεύσει μια κίνηση εντός της κεραμικής λεκάνης, ενεργοποιείται μια πλύση. Μια κίνηση δημιουργείται κατά τη χρήση του ουρητηρίου, από το υγρό που ρέει πάνω στο κεραμικό.

Ο αισθητήρας τοποθετείται πίσω από το κεραμικό πάνω από το ύψος του νερού του σιφονιού. Προσέξτε σχετικά τις θέσεις του αισθητήρα στις ξεχωριστές οδηγίες εγκατάστασης!

Το ProDetect 2 είναι διαθέσιμο ως έκδοση ρεύματος με μια ηλεκτρική σύνδεση ή ως έκδοση μπαταρίας.

Χρόνος φραγής

Κατά την πλύση και για ένα σύντομο, καθορισμένο χρονικό διάστημα μετά την πλύση, ο αισθητήρας δεν αντιδρά σε μια κίνηση, διότι ο αισθητήρας αναγνωρίζει το νερό πλύσης που ρέει αρχικά και μετά ("χρόνος φραγής"). Ο χρόνος φραγής είναι προσαρμοσμένος στον χρόνο παράτασης ροής του νερού πλύσης.

Περ. 30 δευτερόλεπτα μετά το τέλος του χρόνου φραγής, ο αισθητήρας λειτουργεί με μειωμένη ευαισθησία για την αποφυγή λανθασμένων ενεργοποιήσεων από πολύ μικρές ποσότητες του νερού πλύσης που συνεχίζει να ρέει. Κατά τη διάρκεια αυτή είναι απαραίτητη μια μεγαλύτερη ποσότητα ούρων για ενεργοποίηση.

### 4.3 Μονάδα ελέγχου

Ο χειρισμός πραγματοποιείται μέσω ενός πληκτρολογίου μεμβράνης με 2 κουμπιά και μία δίοδο ως οπτικό σήμα.

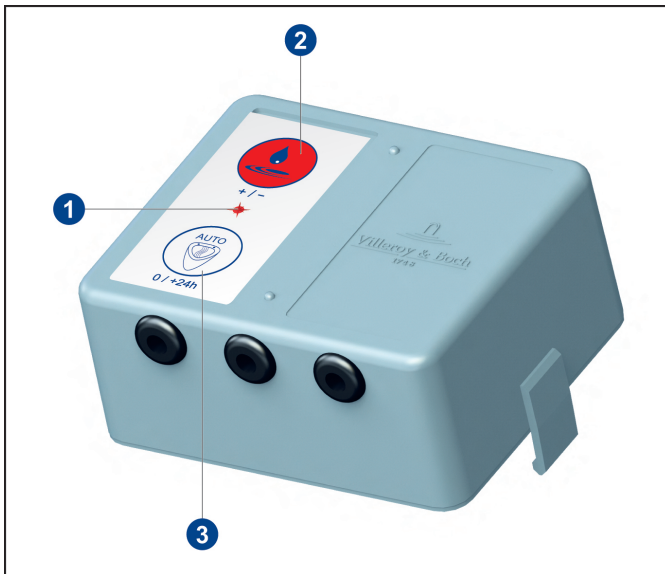

- 1 Δίοδος
- 2 Κουμπί Ποσότητα πλύσης
- 3 Κουμπί AUTO

Η μονάδα ελέγχου διαθέτει 3 καλώδια σύνδεσης.

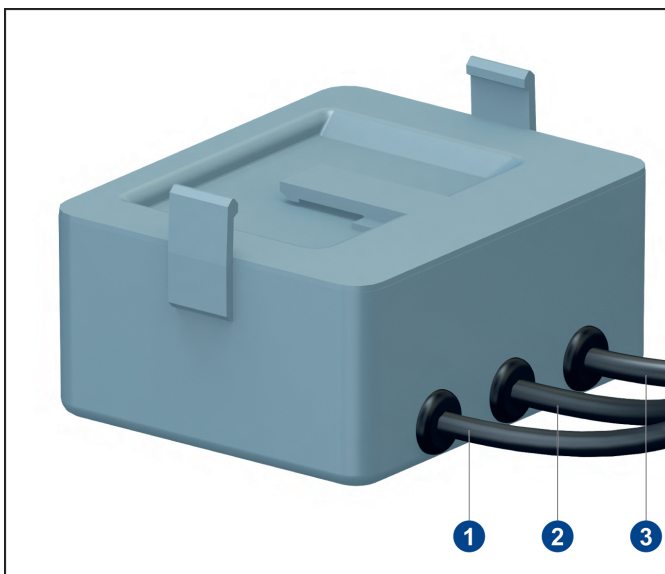

- 1 Σύνδεση της μονάδας αισθητήρα
- 2 Σύνδεση της ηλεκτρομαγνητικής βαλβίδας
- 3 Σύνδεση μιας τροφοδοσίας τάσης

### 4.4 Μονάδα αισθητήρα

Η μονάδα αισθητήρα είναι συνδεδεμένη μέσω ενός καλωδίου στη μονάδα ελέγχου. Η μονάδα αισθητήρα τοποθετείται στο κεραμικό σε ένα καθορισμένο σημείο στην περιοχή της εισόδου του σιφονιού.

Για την εξασφάλιση μιας ιδανικής λειτουργίας του αισθητήρα, η θέση τοποθέτησης είναι διαφορετική ανάλογα με το ουρητήριο. Προσέξτε σχετικά τις θέσεις του αισθητήρα στις ξεχωριστές οδηγίες εγκατάστασης!

#### 4.5 Αντάππορας Bluetooth (προαιρετικά)



##### Υπόδειξη

##### Έκδοση ρεύματος

Ο αντάππορας Bluetooth μπορεί να χρησιμοποιηθεί μόνο στη λειτουργία με σύνδεση στο ηλεκτρικό δίκτυο.

Μέσω αντάππορα Bluetooth είναι δυνατή μια ασύρματη επικοινωνία μεταξύ του συστήματος ελέγχου του ουρητηρίου και μιας συμβατής συσκευής Bluetooth (tablet, smartphone). Μέσω της εφαρμογής υπάρχει η δυνατότητα αλλαγής ρυθμίσεων καθώς και ανάγνωσης διαγνωστικών και στατιστικών δεδομένων.

Ο αντάππορας Bluetooth συνδέεται ανάμεσα στη μονάδα ελέγχου και στην τροφοδοσία ρεύματος.

Ελάχιστες απαιτήσεις για συσκευές Bluetooth:



- IOS 8
- Android 4.3

## 5 Χειρισμός

### 5.1 Συνοπτική παρουσίαση - Φιλοσοφία χειρισμού της μονάδας ελέγχου

Επιβεβαίωση LED	πατήστε το επάνω κουμπί 	Λειτουργίες	Ενέργεια για άνοιγμα της λειτουργίας	Συμβάν	Επιβεβαίωση LED
αμέσως	αναβοσβήνει 1 x	Ποσότητα πλύσης	Σύντομο πάτημα του επάνω κουμπιού	0,8 λίτρα 2,0 λίτρα 3,0 λίτρα 4,0 λίτρα	αναβοσβήνει 1 x αναβοσβήνει 2 x αναβοσβήνει 3 x αναβοσβήνει 4 x
5 s	αναβοσβήνει 1 x	Βασική ευαισθησία	Πάτημα του επάνω κουμπιού για 5 s	μικρή κανονική	αναβοσβήνει 1 x αναβοσβήνει 2 x
10 s	αναβοσβήνει 1 x	Αλγόριθμος ευαισθησίας / διάρκεια χρήσης	Πάτημα του επάνω κουμπιού για 10 s	Επίπεδο 1 / 9 s Επίπεδο 2 / 7 s Επίπεδο 3 / 5 s	αναβοσβήνει 1 x αναβοσβήνει 2 x αναβοσβήνει 3 x
15 s	αναβοσβήνει 1 x	Στατιστικά	Πάτημα του επάνω κουμπιού για 15 s	ON → 0 - > 250 χρήσεις τελείωσαν	ανάβει 2 s αναβοσβήνει 1-11 x ανάβει 2 s
20 s	αναβοσβήνει 1 x	Διάρκεια χρήσης επιπέδου 4	Πάτημα του επάνω κουμπιού για 20 s	ON OFF	ανάβει 2 s Πάτημα κουμπιού 10 s = Επίπεδο 1

Επιβεβαίωση LED	πατήστε το κάτω κουμπί 	Λειτουργίες	Ενέργεια για άνοιγμα της λειτουργίας	Συμβάν	Επιβεβαίωση LED
αμέσως	αναβοσβήνει 1 x	Πλύση υγιεινής	Σύντομο πάτημα του κάτω κουμπιού	ON OFF	ανάβει 2 s αναβοσβήνει σύντομα 1 x
5 s	αναβοσβήνει 1 x				
10 s	αναβοσβήνει 1 x	Υβριδική αλειτουργία  Διάστημα σε ενεργή υβριδική λειτουργία	Πάτημα του κάτω κουμπιού για 10 s	ON OFF  1 h / 1,0 λίτρο 3 h / 1,2 λίτρα 6 h / 1,5 λίτρα 12 h / 1,5 λίτρα 24 h / 2,0 λίτρα 48 h / 3,0 λίτρα	ανάβει 2 s αναβοσβήνει 2 x  αναβοσβήνει 1 x αναβοσβήνει 2 x αναβοσβήνει 3 x αναβοσβήνει 4 x αναβοσβήνει 5 x αναβοσβήνει 6 x
15 s	αναβοσβήνει 1 x	Λειτουργία διάγνωσης	Πάτημα του κάτω κουμπιού για 15 s	ON Έλεγχος ηλεκτρομαγνητικής βαλβίδας / μπαταρίας / αισθητήρα NOK Παύση αλλαγής ελέγχου τελείωσε	ανάβει 2 s ανάβει 3 s αναβοσβήνει σύντομα 3 x ανάβει 1 s αναβοσβήνει a 2 x 2 s
20 s	αναβοσβήνει 1 x	Εργοστασιακές ρυθμίσεις	Πάτημα του κάτω κουμπιού για 20 s	ενεργοποιημένο  Ποσότητα πλύσης: 2 λίτρα Πλύση υγιεινής: ON Λειτουργία γηπέδου: OFF Βασική ευαισθησία: κανονική Διάρκ. χρήσης: Επίπεδο 3 / 5 s Υβριδική λειτουργία: OFF	ανάβει 2 s

Επιβεβαίωση LED	Πατήστε και τα δύο κουμπί  	Λειτουργίες	Ενέργεια για άνοιγμα της λειτουργίας	Συμβάν	Επιβεβαίωση LED
αμέσως	αναβοσβήνει 1 x				
5 s	αναβοσβήνει 1 x	Λειτουργία γηπέδου	Πάτημα και των δύο κουμπιών για 5 s	OFF ON	αναβοσβήνει 2 x ανάβει 2 s

## 5.2 Χειρισμός μέσω εφαρμογής (προαιρετικά)



### Υπόδειξη

Για την ασύρματη επικοινωνία με τη μονάδα ελέγχου μέσω tablet ή smartphone απαιτείται ο προαιρετικός αντάπτορας Bluetooth!

Η λήψη της εφαρμογής είναι δυνατή δωρεάν από το App Store (iOS) ή το Google Play Store (Android). Υπάρχει μεταξύ άλλων η δυνατότητα αλλαγής ρυθμίσεων καθώς και ανάγνωσης διαγνωστικών και στατιστικών δεδομένων.





## 5.3 Εργοστασιακές ρυθμίσεις



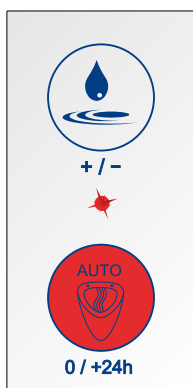

### Υπόδειξη

Σε περίπτωση διακοπής της τροφοδοσίας ρεύματος, διατηρούνται όλες οι ρυθμίσεις.



Πατήστε  10 s →  15 s →   
20 s → 

Αφήστε 

 2 δευτερόλεπτα

### Εργοστασιακές ρυθμίσεις:

όγκος έκπλυσης:	2 λίτρα
Πλύση υγιεινής:	ON
Λειτουργία γηπέδου:	ON
Βασική ευαισθησία:	Κανονική
Διάρκεια χρήσης:	Επίπεδο 2 / 7 s
Υβριδική λειτουργία:	OFF

### Επαναφορά ρυθμίσεων

1. Πατήστε το κουμπί AUTO 20 δευτερόλεπτα.
  - ⇒ Το LED ανάβει για επιβεβαίωση μετά από 10, 15 και 20 δευτερόλεπτα.
2. Αφήστε ελεύθερο το κουμπί AUTO.
  - ⇒ Το LED ανάβει 2 δευτερόλεπτα.
  - ⇒ Οι ρυθμίσεις έχουν επανέλθει στις εργοστασιακές ρυθμίσεις.



## 5.4 Βασικές λειτουργίες

### 5.4.1 Ποσότητα πλύσης

Οι αναφερόμενες ποσότητες πλύσης αναφέρονται σε μια ονομαστική πίεση 3 bar (πίεση ροής). Σε άλλες πιέσεις νερού ενδέχεται να διαφέρει η ποσότητα πλύσης, ανάλογα με τη συμπεριφορά ροής των υδραυλικών εξαρτημάτων.

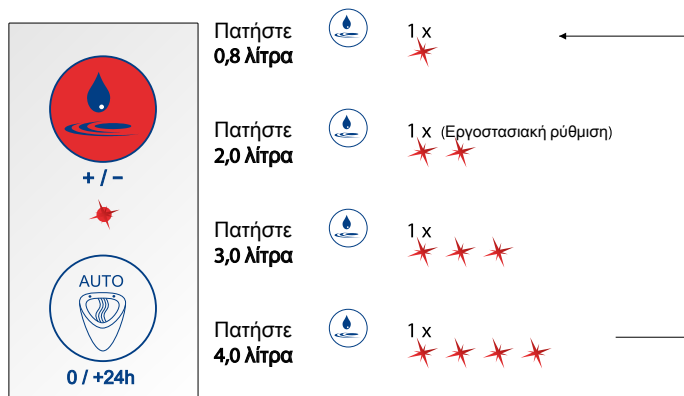

### Ρύθμιση ποσότητας πλύσης

#### Παράδειγμα

Ρυθμίστε την ποσότητα πλύσης στα 3,0 λίτρα.

1. Πατήστε το κουμπί Ποσότητα πλύσης 3 φορές.  
⇒ Το LED ανάβει συνολικά 3 φορές.

## 5.4.2 Πλύση υγιεινής / αναγκαστική πλύση

Η αυτόματη πλύση πραγματοποιείται για πρώτη φορά 6 ώρες μετά την τελευταία χρήση και στη συνέχεια κάθε 24 ώρες. Πραγματοποιείται κάθε φορά με την τρέχουσα ρυθμισμένη ποσότητα πλύσης, για να μην αδειάσει η οσμοπαγίδα.

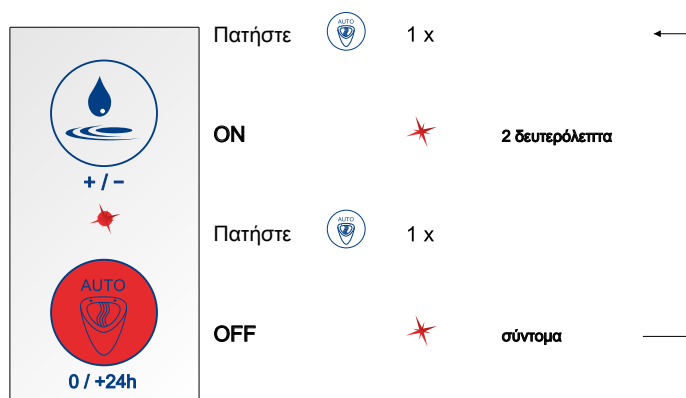

Ενεργοποίηση ή απενεργοποίηση πλύσης υγιεινής

1. Πατήστε το κουμπί AUTO.
  - ⇒ Το LED ανάβει 2 δευτερόλεπτα.
  - ⇒ Η πλύση υγιεινής είναι ενεργοποιημένη.
2. Πατήστε το κουμπί AUTO.
  - ⇒ Το LED ανάβει σύντομα.
  - ⇒ Η πλύση υγιεινής είναι απενεργοποιημένη.

### 5.4.3 Λειτουργία γηπέδου

Οι υψηλές συχνότητες χρηστών ανιχνεύονται αυτόνομα από το σύστημα.

Εάν ανιχνευτούν περισσότερες από 5 διαδοχικές χρήσεις σε μια απόσταση λιγότερων από 60 δευτερόλεπτων η κάθε μία, το σύστημα ελέγχου αλλάζει αυτόματα στη λειτουργία γηπέδου. Πλύσεις πραγματοποιούνται σε αυτή την περίπτωση ανά 180 δευτερόλεπτα, ανεξάρτητα από τις χρήσεις. Εάν είναι ρυθμισμένη μια ποσότητα πλύσης > 0,8 l, η ποσότητα πλύσης μειώνεται στα 0,8 l.

Εάν εντός ενός διαστήματος πλύσης 180 δευτερόλεπτων δεν ανιχνευτούν χρήσεις, το σύστημα επιστρέφει αυτόματα στην κανονική λειτουργία. Ακολουθεί μια τελική πλύση με τη ρυθμισμένη ποσότητα πλύσης.

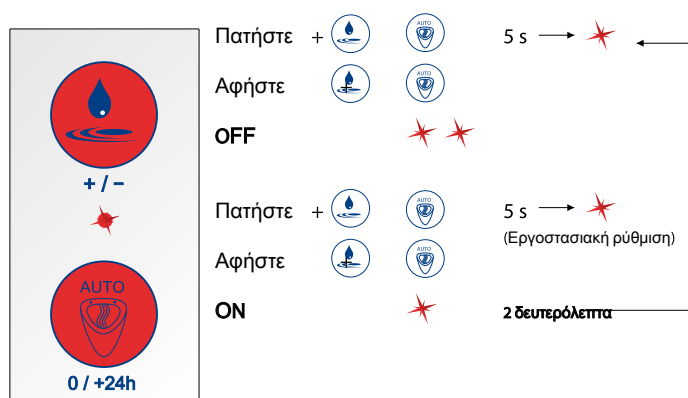

Ενεργοποίηση ή απενεργοποίηση πλύσης γηπέδου

1. Πατήστε τα δύο κουμπιά 5 δευτερόλεπτα.
  - ⇒ Το LED αναβοσβήνει μετά από 5 δευτερόλεπτα μία φορά.
2. Αφήστε τα δύο κουμπιά.
  - ⇒ Λειτουργία γηπέδου ενεργοποιημένη = Το LED ανάβει 2 δευτερόλεπτα
  - ⇒ Λειτουργία γηπέδου απενεργοποιημένη = Το LED ανάβει 2 φορές

#### 5.4.4 Βασική ευαισθησία



##### Υπόδειξη

Ρυθμίστε σύμφωνα με τον ακόλουθο πίνακα την αντίστοιχα απαραίτητη βασική ευαισθησία για το ουρητήριο που χρησιμοποιείται.

Περιγραφή	Αριθμός είδους	Βασική ευαισθησία
Architectura	5586	Κανονική
Architectura	5587	Κανονική
Architectura	5574	Κανονική
O. novo / Omnia	7527	Κανονική
O. novo / Omnia	7507	Μικρή
O. novo / Omnia	7557	Μικρή
Subway	7513	Μικρή
Venticello	5504	Μικρή

## Ρύθμιση βασικής ευαισθησίας

Υπάρχουν δύο βαθμίδες βασικής ευαισθησίας, μικρή και κανονική.

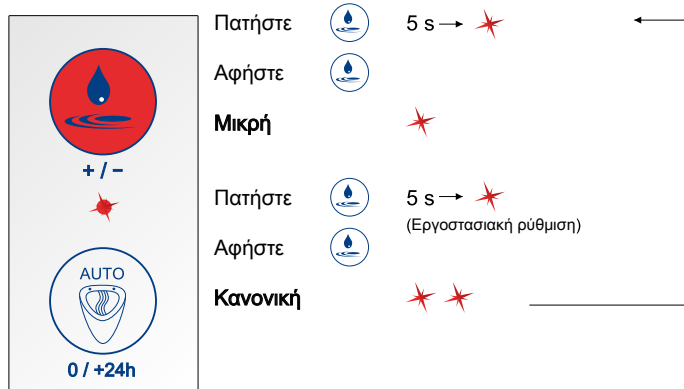

1. Πατήστε το κουμπί Ποσότητα πλύσης 5 δευτερόλεπτα.  
⇒ Το LED ανάβει μετά από 5 δευτερόλεπτα μία φορά.
2. Αφήστε ελεύθερο το κουμπί Ποσότητα πλύσης.  
⇒ Βασική ευαισθησία μικρή = Το LED ανάβει 1 φορά  
⇒ Βασική ευαισθησία κανονική = Το LED ανάβει 2 φορές



### Υπόδειξη

Στη ρύθμιση κατά την παράδοση και στην εργοστασιακή ρύθμιση, η βασική ευαισθησία είναι προεπιλεγμένη "κανονική".

### 5.4.5 Υβριδική λειτουργία

Το σύστημα ελέγχου ουρητηρίων επιτρέπει την ενεργοποίηση μιας λειτουργίας εξοικονόμησης νερού / υβριδικής λειτουργίας με το πάτημα ενός κουμπιού.

Όταν ενεργοποιείτε την υβριδική λειτουργία, το ουρητήριο πλένεται μόνο ανά σταθερά χρονικά διαστήματα.

Οι περιοδικές πλύσεις πραγματοποιούνται μόνο, εάν εντός του διαστήματος ανιχνευτούν χρήσεις.

Εάν τη στιγμή μιας προγραμματισμένης πλύσης ανιχνευτεί μια χρήση, η πλύση πραγματοποιείται μόνο μετά τη χρήση.

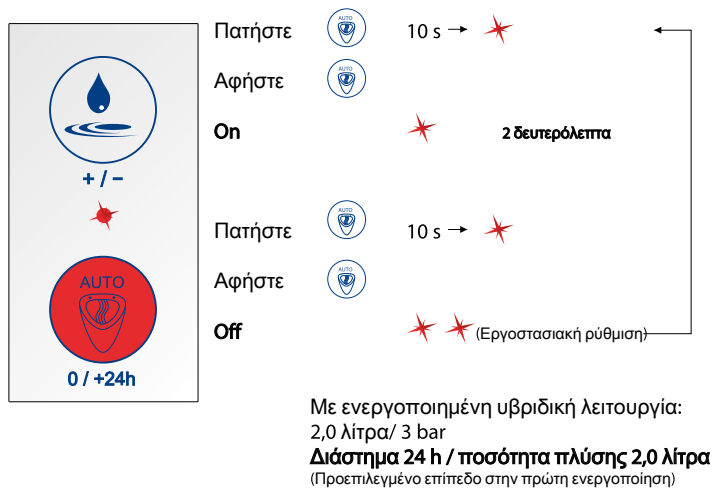

Ενεργοποίηση ή απενεργοποίηση λειτουργίας εξοικονόμησης νερού / υβριδικής λειτουργίας

1. Πατήστε το κουμπί AUTO 10 δευτερόλεπτα.
  - ⇒ Το LED ανάβει μετά από 10 δευτερόλεπτα μία φορά.
2. Αφήστε ελεύθερο το κουμπί AUTO.
  - ⇒ Υβριδική λειτουργία ενεργοποιημένη = Το LED ανάβει 2 δευτερόλεπτα
  - ⇒ Υβριδική λειτουργία απενεργοποιημένη = Το LED ανάβει 2 φορές

## Υβριδική λειτουργία (διάστημα)

Υπάρχει η δυνατότητα ρύθμισης των διαστημάτων πλύσης μεταξύ 1 ώρας και 48 ωρών σε 6 καθορισμένα επίπεδα. Σε κάθε διάστημα πλύσης είναι αντιστοιχισμένη μια ποσότητα πλύσης.

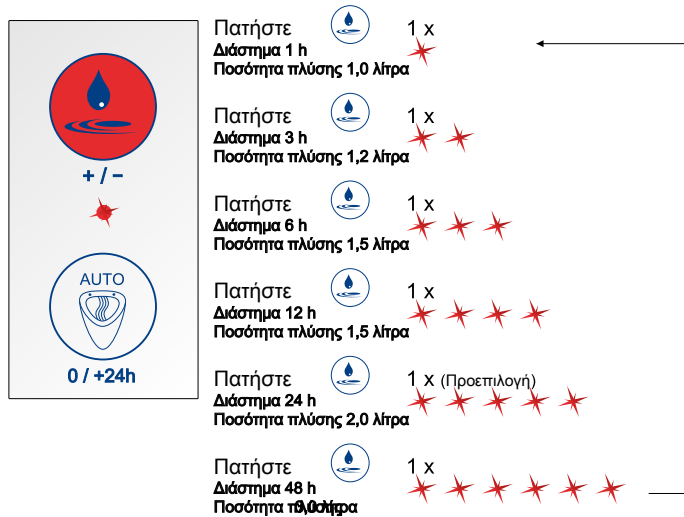

## Ρύθμιση διαστημάτων πλύσης

### Παράδειγμα

Ρυθμίστε το διάστημα πλύσης στις 12 ώρες.

- Με ενεργοποιημένη υβριδική λειτουργία πατήστε το κουμπί Ποσότητα πλύσης 4 φορές.  
⇒ Το LED ανάβει συνολικά 4 φορές.

## 5.4.6 Προστασία υπερχείλισης

Το σύστημα παρέχει μια προστασία υπερχείλισης.

Μόλις υπάρξει υγρό στη λεκάνη ουρητηρίου πάνω από τον αισθητήρα, ο αισθητήρας αλλάζει αυτόματα στη λειτουργία φραγής και αποτρέπονται περαιτέρω πλύσεις.

Μετά την εξάλειψη της έμφραξης, το σύστημα επανέρχεται αυτόματα στην κανονική λειτουργία.

## 5.5 Λειτουργίες σέρβις

### 5.5.1 Διάγνωση & στατιστικά χρηστών

Λειτουργία διάγνωσης

Το σύστημα επιτρέπει τον έλεγχο της λειτουργίας των ακόλουθων παραμέτρων με την εικονιζόμενη σειρά (λειτουργία διάγνωσης):

- Λειτουργία ηλεκτρομαγνητικής βαλβίδας
- Κατάσταση της τροφοδοσίας τάσης
- Λειτουργία αισθητήρα



Ενεργοποίηση λειτουργίας διάγνωσης

1. Πατήστε το κουμπί AUTO 15 δευτερόλεπτα.
  - ⇒ Το LED ανάβει για επιβεβαίωση μετά από 10 και 15 δευτερόλεπτα.
2. Αφήστε ελεύθερο το κουμπί AUTO.
  - ⇒ Το LED ανάβει 2 δευτερόλεπτα.
  - ⇒ Η λειτουργία διάγνωσης είναι ενεργοποιημένη και η διάγνωση εκτελείται.

Στατιστικά χρηστών

Τα στατιστικά χρηστών δείχνουν τη συχνότητα των χρηστών ανά ημέρα για τις τελευταίες 30 ημέρες.



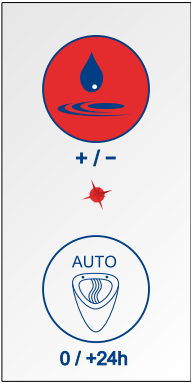

**Πατήστε**  5 s → \* 10 s → \*  
 15 s → \*

**Αφήστε** 

**Στατιστικά χρηστών ενεργοποιημένα** 2 δευτερόλεπτα \*

1 x \* 0 - 50 χρήσεις ανά ημέρα  
 2 x \* 51 - 100 χρήσεις ανά ημέρα  
 3 x \* 101 - 150 χρήσεις ανά ημέρα  
 4 x \* 151 - 200 χρήσεις ανά ημέρα  
 5 x \* 201 - 250 χρήσεις ανά ημέρα  
 6 x \* > 250 χρήσεις ανά ημέρα

Τα στατιστικά χρηστών **τερματίστηκαν** 2 δευτερόλεπτα \*

#### Ενεργοποίηση στατιστικών χρηστών

1. Πατήστε το κουμπί Ποσότητα πλύσης 15 δευτερόλεπτα.
  - ⇒ Το LED ανάβει για επιβεβαίωση μετά από 5, 10 και 15 δευτερόλεπτα.
2. Αφήστε ελεύθερο το κουμπί Ποσότητα πλύσης.
  - ⇒ Το LED ανάβει 2 δευτερόλεπτα.
  - ⇒ Τα στατιστικά χρηστών είναι ενεργοποιημένα και μπορείτε να διαβάσετε τις χρήσεις ανά ημέρα.

#### 5.5.2 Λειτουργίες επιτήρησης

- Κλείσιμο βαλβίδας κατά τη θέση σε λειτουργία
- Κλείσιμο βαλβίδας σε περίπτωση χαμηλής τάσης και διακοπής τάσης
- Ένδειξη χαμηλής τάσης (ένδειξη αντικατάστασης μπαταριών) με αναλαμπή του LED στο χειριστήριο

## 6 Συντήρηση και φροντίδα

### 6.1 Αντικατάσταση μπαταριών

Μια εκκρεμής αντικατάσταση μπαταριών εμφανίζεται με την αναλαμπή του LED στη μονάδα χειρισμού.

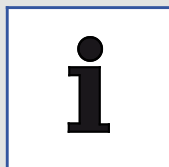

#### Υπόδειξη

Το ProDetect 2 λειτουργεί με κοινές αλκαλικές μπαταρίες 1,5 V AA / LR6 (διαθέσιμες στο εμπόριο).



#### Προσοχή!

Κίνδυνος για το περιβάλλον από λανθασμένο χειρισμό ουσιών επικίνδυνων για το περιβάλλον!

Σε περίπτωση λανθασμένου χειρισμού ουσιών επικίνδυνων για το περιβάλλον, ιδίως σε περίπτωση λανθασμένης απόρριψης, ενδέχεται να προκληθούν σημαντικές ζημιές για το περιβάλλον.

Απορρίψτε κατάλληλα τις μπαταρίες. Μην πετάτε ποτέ τις χρησιμοποιημένες μπαταρίες στα οικιακά απορρίμματα!

Προσέξτε τις τοπικά ισχύουσες διατάξεις.

#### Αντικατάσταση μπαταριών

1. Αφαιρέστε τη μονάδα ελέγχου και τη μονάδα μπαταριών μέσα από το άνοιγμα επιθεώρησης του ουρητηρίου.
2. Αποσυνδέστε τη μονάδα ελέγχου και τη μονάδα μπαταριών.
3. Αποσυνδέστε τη σύνδεση των καλωδίων ανάμεσα στη μονάδα μπαταριών και τη μονάδα ελέγχου (καλώδιο που επισημαίνονται με λευκό χρώμα).
4. Ανοίξτε σύροντας το καπάκι της μονάδας μπαταριών.
5. Αφαιρέστε τη βάση μπαταριών.
6. Αντικαταστήστε τις μπαταρίες.
7. Τοποθετήστε τη βάση μπαταριών στη μονάδα μπαταριών.
8. Κλείστε σύροντας το καπάκι της μονάδας μπαταριών.
9. Συνδέστε τη μονάδα μπαταριών με τη μονάδα ελέγχου κουμπώνοντας τις προεξοχές ασφάλισης.
10. Επανασυνδέστε τα καλώδια ανάμεσα στη μονάδα μπαταριών και τη μονάδα ελέγχου.
11. Τοποθετήστε τη μονάδα μπαταριών και τη μονάδα ελέγχου μέσα από το άνοιγμα επιθεώρησης του ουρητηρίου.
12. Ασφαλίζοντας τον μεταλλικό σφιγκτήρα, στερεώστε τη μονάδα μπαταρίας και τη μονάδα ελέγχου στο σιφόνι του ουρητηρίου.

## 6.2 Φλάντζα με σήτα



### Υπόδειξη

Για τον καθαρισμό της φλάντζας με σήτα πρέπει να αφαιρέσετε το ουρητήριο και μέρη της εγκατάστασης πλύσης. Εκτελέστε με την αντίστροφη σειρά τα σχετικά βήματα που αναφέρονται στις ξεχωριστές οδηγίες εγκατάστασης.

Ανάλογα με τον βαθμό ρύπανσης του νερού, αφαιρείτε και καθαρίζετε τακτικά τη φλάντζα με σήτα.

Η φλάντζα με σήτα βρίσκεται στο περίβλημα της ηλεκτρομαγνητικής βαλβίδας στην παροχή της διαδρομής νερού.

Κατά την τοποθέτηση της φλάντζας με σήτα πρέπει να προσέχετε ώστε να την τοποθετείτε στη σωστή θέση στην ηλεκτρομαγνητική βαλβίδα (βλέπε επίσης ξεχωριστές οδηγίες εγκατάστασης).

## 7 Αντιμετώπιση σφαλμάτων

Σφάλμα	Πιθανή αιτία	Αντιμετώπιση σφαλμάτων
Το ουρητήριο δεν εκτελεί πλύση	χωρίς τροφοδοσία ρεύματος	<ul style="list-style-type: none"> <li>Βεβαιωθείτε ότι η θήκη μπαταριών / το τροφοδοτικό είναι συνδεδεμένο με το σύστημα ελέγχου.</li> <li>Ελέγξτε τη σύνδεση ανάμεσα στο τροφοδοτικό και στην ηλεκτρική σύνδεση του σπιτιού.</li> <li>Ελέγξτε τη σύνδεση καλωδίων.</li> <li>Ελέγξτε τις μπαταρίες (λειτουργία διάγνωσης, <a href="#">βλέπε "Διάγνωση &amp; στατιστικά χρηστών", Σελίδα 346</a>).</li> <li>Ελέγξτε τις μπαταρίες (λειτουργία διάγνωσης, βλέπε ξεχωριστές οδηγίες χρήσης).</li> </ul>
	χωρίς παροχή νερού	<ul style="list-style-type: none"> <li>Ανοίξτε τη βάνα απομόνωσης του αγωγού παροχής νερού.</li> <li>Βεβαιωθείτε ότι η ηλεκτρομαγνητική βαλβίδα είναι συνδεδεμένη με το σύστημα ελέγχου.</li> <li>Ελέγξτε τη λειτουργία της ηλεκτρομαγνητικής βαλβίδας (λειτουργία διάγνωσης, <a href="#">βλέπε "Διάγνωση &amp; στατιστικά χρηστών", Σελίδα 346</a> ή έλεγχος μέσω εφαρμογής).</li> <li>Ελέγξτε τη λειτουργία της ηλεκτρομαγνητικής βαλβίδας (λειτουργία διάγνωσης, βλέπε ξεχωριστές οδηγίες χρήσης ή ελέγξτε μέσω εφαρμογής).</li> </ul>
	Λάθος ρυθμισμένη ελάχιστη διάρκεια χρήσης	<ul style="list-style-type: none"> <li>Για την πλύση πρέπει να έχει προηγηθεί μια ανίχνευση κίνησης εξαιτίας ροής υγρού. Η διάρκεια της ανίχνευσης της κίνησης μπορεί να ρυθμιστεί (ελάχιστη διάρκεια χρήσης 3 έως 9 δευτερόλεπτα). Ελέγξτε τη ρυθμισμένη ελάχιστη διάρκεια χρήσης.</li> <li>Για ένα χρονικό διάστημα περ. 30 δευτερόλεπτα μετά από μια πλύση, ο αισθητήρας λειτουργεί επιπρόσθετα με μειωμένη ευαισθησία για την αποφυγή λανθασμένων ενεργοποιήσεων από πολύ μικρές ποσότητες του νερού πλύσης που συνεχίζει να ρέει καθυστερημένα. Κατά τη διάρκεια αυτή, αυξάνεται αυτόματα και η ρυθμισμένη ελάχιστη διάρκεια χρήσης κατά περ. 2 δευτερόλεπτα.</li> </ul>

Σφάλμα	Πιθανή αιτία	Αντιμετώπιση σφαλμάτων
	Σύστημα πλύσης σε λάθος τρόπο λειτουργίας	<ul style="list-style-type: none"> <li>Βεβαιωθείτε ότι είναι απενεργοποιημένη η υβριδική λειτουργία. Σε περίπτωση που είναι ενεργοποιημένη η υβριδική λειτουργία, το σύστημα εκτελεί πλύση μόνο σε συγκεκριμένα, σταθερά χρονικά διαστήματα.</li> </ul>
	Η μονάδα αισθητήρα δεν λειτουργεί	<ul style="list-style-type: none"> <li>Ελέγξτε τη χρησιμοποιημένη θέση του αισθητήρα για το συγκεκριμένο ουρητήριο σύμφωνα με τις ξεχωριστές οδηγίες εγκατάστασης.</li> <li>Ελέγξτε τη σωστή θέση του αισθητήρα. Ο αισθητήρας πρέπει να είναι κολλημένος με τη φορά του βέλους στο κεραμικό. Η ετικέτα προϊόντος πρέπει να είναι αναγνώσιμη!</li> <li>Ελέγξτε τη λειτουργία της μονάδας αισθητήρα (λειτουργία διάγνωσης, βλέπε ξεχωριστές οδηγίες χρήσης ή ελέγξτε μέσω εφαρμογής).</li> <li>Ελέγξτε τη σωστή ρύθμιση της προβλεπόμενης βασικής ευαισθησίας της μονάδας αισθητήρα για το συγκεκριμένο ουρητήριο (βασική ευαισθησία, <a href="#">βλέπε "Βασική ευαισθησία", Σελίδα 342</a> ή μέσω εφαρμογής).</li> <li>Ελέγξτε τη σωστή ρύθμιση της προβλεπόμενης βασικής ευαισθησίας της μονάδας αισθητήρα για το συγκεκριμένο ουρητήριο (βασική ευαισθησία, βλέπε ξεχωριστές οδηγίες χρήσης ή μέσω εφαρμογής).</li> </ul>
Το ουρητήριο δεν εκτελεί πλύση μετά από κάθε χρήση	Σύστημα πλύσης σε λάθος τρόπο λειτουργίας	<ul style="list-style-type: none"> <li>Βεβαιωθείτε ότι είναι απενεργοποιημένη η υβριδική λειτουργία ή η λειτουργία γηπέδου! Σε περίπτωση που είναι ενεργοποιημένη η υβριδική λειτουργία ή η λειτουργία γηπέδου, το σύστημα εκτελεί πλύση μόνο σε συγκεκριμένα, σταθερά χρονικά διαστήματα.</li> </ul>

Σφάλμα	Πιθανή αιτία	Αντιμετώπιση σφαλμάτων
Το ουρητήριο δεν σταματάει την πλύση	Η ηλεκτρομαγνητική βαλβίδα δεν λειτουργεί σωστά	<ul style="list-style-type: none"> <li>• Βεβαιωθείτε ότι ο συνδεδεμένος αγωγός νερού ανοίγει μόνο, αφού πρώτα έχει τεθεί σε λειτουργία το σύστημα ελέγχου του ουρητηρίου για τουλάχιστον 30 δευτ. (σύνδεση τάσης).</li> <li>• Βεβαιωθείτε ότι η ηλεκτρομαγνητική βαλβίδα είναι συνδεδεμένη με το σύστημα ελέγχου.</li> <li>• Ελέγξτε τη σύνδεση καλωδίων.</li> <li>• Ελέγξτε τη λειτουργία της ηλεκτρομαγνητικής βαλβίδας (λειτουργία διάγνωσης, βλέπε ξεχωριστές οδηγίες χρήσης ή ελέγξτε μέσω εφαρμογής).</li> <li>• Βεβαιωθείτε ότι η ηλεκτρομαγνητική βαλβίδα είναι ενσωματωμένη στη διαδρομή νερού με τη σωστή φορά (σημάδι στο περίβλημα της βαλβίδας).</li> </ul>
Διαπιστώνεται έξοδος νερού	Η σωλήνωση δεν είναι στεγανή	<ul style="list-style-type: none"> <li>• Βεβαιωθείτε ότι το στόμιο σύνδεσης είναι επαρκώς βιδωμένο στη σύνδεση νερού και στεγανό.</li> <li>• Βεβαιωθείτε ότι οι τσιμούχες και η φλάντζα με σήτα στην είσοδο και στην έξοδο της ηλεκτρομαγνητικής βαλβίδας είναι τοποθετημένες στη σωστή θέση.</li> <li>• Βεβαιωθείτε ότι τα δύο ρακόρ στην είσοδο και στην έξοδο της ηλεκτρομαγνητικής βαλβίδας είναι σωστά και επαρκώς σφιγμένα.</li> <li>• Βεβαιωθείτε ότι οι συνδέσεις των σωληνώσεων είναι επαρκώς βιδωμένες στα στόμια σύνδεσης.</li> <li>• Βεβαιωθείτε ότι η τσιμούχα στο στόμιο σύνδεσης είναι τοποθετημένη σωστά.</li> </ul>

## Julkaisutiedot

### Villeroy & Boch AG

Saaruferstraße

D-66693 Mettlach

Saksa

Puhelin: +49 (0) 68 64 / 8 10

Sähköposti: [information@villeroy-boch.com](mailto:information@villeroy-boch.com)

[www.villeroy-boch.com](http://www.villeroy-boch.com)

*Sivustollamme olevien kuvien lataaminen ja käyttö on kielletty ilman Villeroy & Boch AG:n kirjallista lupaa.*

### Copyright

Villeroy & Boch AG

### Vastuu

Sivustomme sisältö laaditaan erityisen huolellisesti. Emme kuitenkaan takaa sisällön virheettömyyttä, täydellisyyttä ja ajantasaisuutta. Villeroy & Boch AG vastaa yleisen lainsäädännön puitteissa omasta sisällöstään, jonka se antaa käyttöön. Omaan sisältöön eivät kuulu ristiviittaukset ("linkit") muiden valmistajien tai palveluntuottajien sisältöihin. Jos saamme tietomme, että linkitetyt sisällöt asettavat meidät siviili- tai rikosoikeudelliseen vastuuseen, poistamme kyseiset linkit.



Bluetooth®-sanamerkki ja -logot ovat Bluetooth SIG:n rekisteröityjä tavaramerkkejä. Villeroy & Boch käyttää niitä ainoastaan lisenssillä. Muut tavaramerkit ja tuotenimet ovat omistajiensa omaisuutta.

## Sisälllys

1	Yleistä.....	355
1.1	Kuvakkeet	355
1.2	Kohderyhmät	356
1.3	Takuu	356
2	Turvallisuus.....	357
2.1	Määräystenmukainen käyttö	357
2.2	Kohtuudella ennakoitavissa oleva väärinkäyttö	357
2.3	Yleiset turvaohjeet	357
3	Tekniset tiedot.....	358
4	Tuotteen kuvaus.....	359
4.1	Komponenttien yleiskuva	359
4.2	Laitteen toiminta	359
4.3	Ohjausyksikkö	360
4.4	Anturiyksikkö	360
4.5	Bluetooth-sovitin (valinnainen)	361
5	Käyttö.....	362
5.1	Yleiskuva - ohjausyksikön käyttö	362
5.2	Käyttö sovelluksella (valinnainen)	363
5.3	Tehdasasetukset	363
5.4	Perustoiminnot	364
5.4.1	Huuhtelumäärä.....	364
5.4.2	Hygieniahuuhtelu / pakotettu huuhtelu.....	365
5.4.3	Stadiontila.....	366
5.4.4	Perusherkkyyys.....	367
5.4.5	Hybriditila.....	369
5.4.6	Ylivuotosuoja.....	371
5.5	Huoltotoiminnot	371
5.5.1	Diagnosointi ja käyttäjätalasto.....	371
5.5.2	Valvontatoiminnot.....	372
6	Huolto ja hoito.....	373
6.1	Paristojen vaihto	373
6.2	Sihtitiiviste	373
7	Toimintahäiriöiden korjaaminen.....	374



## 1 Yleistä

### 1.1 Kuvakkeet

#### *Turvallisuusohjeet*



#### **Varoitus!**

Varoittaa mahdollisesta vaarasta.  
Voi johtaa vakavaan vammaan tai kuolemaan.



#### **Varo!**

Mahdollisesti vaarallinen tilanne.  
Vaarana lievä tapaturma tai esinevahinko.



#### **Ohje**

Käyttöohjeita ja muita hyödyllisiä tietoja.

#### *Käsittelyohjeet*

Järjestyksessä suoritettavat vaiheet esitetään numeroituna luettelona. Työvaiheet on suoritettava annetussa järjestyksessä.

*Esimerkki:*

1. Toimintaohje
2. Toimintaohje

Toimintavaiheen tulos esitetään seuraavasti:

*Esimerkki:*

- ⇒ Nuoli
- ⇒ Nuoli

#### *Luettelot*

Luettelointipistein merkitään luettelo, jossa järjestyksellä ei ole merkitystä.

*Esimerkki:*

- Kohta 1
- Kohta 2

## 1.2 Kohderyhmät

Tämä opas on tarkoitettu sekä kaluste- ja sähköasentajille että tuotteen käyttäjille.

### *Sähköalan ammattilaiset:*



Sähköalan ammattilaiset ovat koulutuksensa, asiantuntemuksensa ja kokemuksensa sekä asiaan liittyvien standardien ja määräysten tuntemuksen nojalla kykeneviä työskentelemään itsenäisesti sähkölaitteiden parissa sekä tunnistamaan ja välttämään mahdolliset vaarat. Sähköalan ammattilaisilla on työtehtäviinsä soveltuva erikoiskoulutus. He myös tuntevat työtehtäviin liittyvät standardit ja määräykset.

### *Asentajat:*



Asentajat suorittavat toiminnanharjoittajan valtuuttamana töitä, joihin heillä on ammatillisen koulutuksen tai vastaavan toiminnan kautta saadut tiedot ja taidot, jolloin he osaavat työskennellä ammattimaisesti ja turvallisesti sekä työhön liittyvät riskit tiedostaen. Asentajien työtä ohjaa ja valvoo ja lopputuloksesta vastaa toiminnanharjoittajan valtuuttama koulutettu työnjohtaja.

### *Käyttäjät:*



Käyttäjät ovat käyttöohjeen hankittuaan, luettuaan ja ymmärrettyään päteviä käyttämään tuotetta ohjeiden mukaisesti.

Tätä laitetta voivat valvotusti käyttää vähintään 8-vuotiaat lapset sekä henkilöt, joilla on fyysisiä, psyykkisiä tai aistirajoitteita tai vain rajallisesti laitteen käyttökokemusta, kun heille on annettu ohjeet laitteen turvalliseen käyttöön, ja sillä edellytyksellä, että he ymmärtävät käyttöön liittyvät mahdolliset vaarat. Älä anna lasten leikkiä laitteella.

## 1.3 Takuu

Villeroy & Boch ei vastaa virheellisen asentamisen tai asentamisen jälkeen tapahtuvan purkamisen aiheuttamista virhetoiminnoista ja vaurioista. Käytä vain Villeroy & Boch-alkuperäisiä osia. Takuu rajoittuu Villeroy & Bochin toimittamien tuotteiden korjaamiseen tai vaihtoon ja on voimassa vain, jos tuote on asennettu ja huollettu asennus- ja huolto-ohjeidemme mukaisesti. Takuu raukeaa seuraavissa tapauksissa:

- jos kolmannen osapuolen toimittaja poraa tai asentaa tuotteen osia
- jos porauksia/muutoksia ei tehdä tuotteen asennusohjeiden mukaisesti
- jos asennetaan osia, jotka eivät sisälly tuotteen toimitukseen/varaosavalikoimaan
- jos asennetaan muunneltuja tai uudistettuja alkuperäisiä osia, jotka eivät siten enää vastaa tuotteen alkuperäistä tilaa.

Takuu ei koske seurannaisvahinkoja eikä asennus- ja purkukustannuksia.

Takuu ei koske seuraavia tilanteita:

- Vauriot tai menetykset, jotka johtuvat force majeure -syistä, kuten tulipalosta, maanjäristyksestä, tulvasta, myrskystä, ympäristösaasteista, kaasuvahingosta (rikkivety), suolavaurioista tai jännitevaihteluista.
- Vauriot tai menetykset, jotka johtuvat määräystenvastaisesta käytöstä, virheellisestä käytöstä, käyttöohjeiden noudattamatta jättämisestä tai tuotteen muuttamisesta tai rikkomisesta.
- Vauriot tai menetykset, jotka johtuvat tuotteen käyttöalueen veden laadusta, veden aiheuttamista tahroista, kerrostumista tai veden mukana kulkeutuneesta vieraasta aineksestä.
- Vauriot tai menetykset, jotka johtuvat vaarallisesta ympäristöstä, ulkoisesta vaikutuksesta, eläimistä, hyönteisistä tai tuotteen jäätymisestä.
- Vauriot tai menetykset, jotka johtuvat määräystenvastaisesta jännitelähteestä (jännite, taajuus) tai tuotteen ulkopuolella muodostuvista sähkömagneettisista aalloista (esim. korkeajännitejohtojen tai lisälaitteiden aiheuttamana).
- Vauriot tai menetykset, jotka johtuvat paristojen tyhjenemisestä.
- Vauriot tai menetykset, jotka johtuvat kulumisesta (esim. tyhjennysventtiili, suodatin, O-rengas tai tiiviste).

## 2 Turvallisuus

### 2.1 Määräystenmukainen käyttö

Käytä ProDetect 2 -tuotetta vain puhtaalle vedelle. Vedessä olevat likahiukkaset voivat tukkia magneettiventtiilin ja sihtitiivisteen. Vesijohdon paine saa olla korkeintaan 4 bar.

Käytä ProDetect 2 -tuotetta vain seuraavissa urinaaleissa:

- Architectura 5586 / 5587 / 5574
- Subway 7513
- O.novo / Omnia 7507 / 7557 / 7527
- Venticello 5504

Määräystenmukaiseen käyttöön sisältyvät myös:

- tämän käyttöohjeen kaikkien ohjeiden huomioiminen
- tämän asennusohjeen kaikkien ohjeiden huomioiminen
- tarkastus- ja huolto-ohjeiden noudattaminen
- ainoastaan alkuperäisvaraosien käyttäminen

### 2.2 Kohtuudella ennakoitavissa oleva väärinkäyttö

Määräystenvastaisena käyttönä pidetään kaikkea sellaista käyttöä, joka ei ole kohdan Määräystenmukainen käyttö mukaista!

Valmistaja ei vastaa määräystenvastaisesta käytöstä aiheutuvista vaurioista, vaan käyttäjä vastaa niistä itse.

### 2.3 Yleiset turvaohjeet



#### **Varoitus!**

Sähköiskun vaara jännitteisiä osia kosketettaessa!

Seurauksena saattaa olla vakava, jopa kuolemaan johtava tapaturma.

Jos kyseessä on laitteen verkkoversio, verkkoliitännän saa suorittaa vain pätevä sähköasentaja.

Älä kytke äläkä irrota verkkopistoketta märillä käsillä.

Varmista ennen töiden aloittamista, että laite on kytketty jännitteettömäksi ja että laitteen tahaton päälle kytkeminen on estetty.



#### **Varo!**

Ympäristölle vaarallisten aineiden virheellinen käsittely aiheuttaa vaaran ympäristölle!

Ympäristölle vaarallisten aineiden väärä käsittely, erityisesti väärä hävittäminen, saattaa vahingoittaa ympäristöä huomattavasti.

Hävitä akut asianmukaisella tavalla. Älä hävitä vanhoja akkuja ja paristoja sekajätteen mukana!

Noudata käyttöpaikan säännöksiä.



#### **Varo!**

Ympäristölle vaarallisten aineiden virheellinen käsittely aiheuttaa vaaran ympäristölle!

Ympäristölle vaarallisten aineiden väärä käsittely, erityisesti väärä hävittäminen, saattaa vahingoittaa ympäristöä huomattavasti.

Kierrätä tai hävitä elektroniikkalaitteet määräysten mukaisesti. Elektroniikkalaitteita ei saa hävittää kotitalousjätteen mukana!

Noudata käyttöpaikan säännöksiä.

### 3 Tekniset tiedot

Anturitoiminto	Virtsan virtauksen havaitseminen urinaalissa	
Anturin toimintaperiaate	HF-anturi 5,8 GHz	
Jännitteensyöttö (vaihtoehdot)	Kytkevätvirtalähde <ul style="list-style-type: none"> <li>ensisijainen: 100 - 240 V, +/- 10 %, 50 - 60 Hz</li> <li>toissijainen: 12 V DC, 1 A</li> </ul>	
	Paristo 6 x 1,5 V alkali (tyyppi AA / LR6)	
Paristojen kestoikä	n. 3 vuotta / 200 000 huuhtelua	
Hallintalaitteet	2 painiketta	
Näyttö	1 ledi	
Liitäntä	Virtajohtoon integroitu digitaalinen dataliitäntä Bluetooth-sovittimen liittämistä varten	Diagnosointi ja asetustoiminnot älypuhelimien tai tabletin kautta
Asetustoiminnot (tehdasasetus lihavoituna):	Huuhtelumäärä 0,8 / 2 / 3 / 4 l (kun paine on 3 bar)	Yksilöityjä asetuksia sovelluksen kautta (optio)
	Hygieniahuuhtelu on / off	
	Stadiontila on / off	Myös sovelluksen kautta
	Perusherkkyyys matala / normaali	
	Vähimmäiskäyttöaika 9 / 7 / 5 / 3 s	
	Hybriditila on / off sekä väliaika 1 / 3 / 6 / 12 / 24 / 48 h	
	Tehdasasetusten palauttaminen	
Puhdistus-/sulku tila (on / off)	Vain sovelluksen kautta	
Elektroniikan kotelointiluokka	IP 64	Pölytiivis, suojaus roiskevedeltä kaikista suunnista

## 4 Tuotteen kuvaus

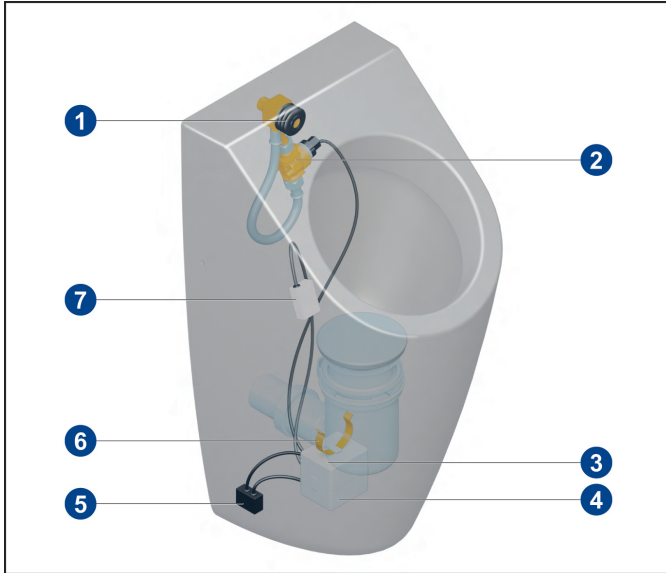

### 4.1 Komponenttien yleiskuva



#### Vakiovarustelu

- 1 Kumitiiviste
- 2 Letkut / vedensyöttö ja magneettiventtiili
- 3 Jännitelähde
- 4 Ohjausyksikkö
- 5 Bluetooth-sovitin (valinnainen)
- 6 Kiinnityssanka
- 7 HF-anturi

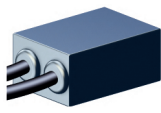
#### Valinnaiset komponentit

Komponentti	Selite	Tuotenumero
	Bluetooth-sovitin (mahdollinen vain verkkoversiossa)	91906100
	Sovitin verkkoliitännään	91905700

#### Varaosat

### 4.2 Laitteen toiminta

Huuhtelu käynnistyy, kun anturi havaitsee liikettä urinaalikulhossa. Tämä liike syntyy urinaalia käytettäessä, kun urinaalikulhossa virtaa nestettä.

Anturi sijoitetaan keramiikan taakse hajulukon sulkuveden yläpuolelle. Huomioi sitä varten erillisessä asennusohjeessa kuvatut anturien paikat!

ProDetect 2 -tuote on saatavissa sähköliitännällä varustettuna verkkoversiona tai paristokäyttöisenä.

#### Sulku aika

Anturi ei reagoi liikkeeseen huuhtelun aikana eikä lyhyenä, määritettynä aikana huuhtelun jälkeen, koska anturi havaitsee virtaavan veden ja sitä seuraavan viivästyneen huuhteluveden (sulku aika). Sulkuajassa on huomioitu huuhteluveden valumisen kesto.

Anturi toimii n. 30 sekuntia sulkuajan päättymisen jälkeen alennetulla herkkyydellä, jotta vältetään pienen viivästyneen huuhteluvesimäärän aiheuttama väärä hälytys. Tänä aikana laukaisemiseen tarvitaan suurehko määrä virtsaa.

### 4.3 Ohjausyksikkö

Käyttö tapahtuu 2 kalvopainikkeella. Näyttönä on yksi ledi.

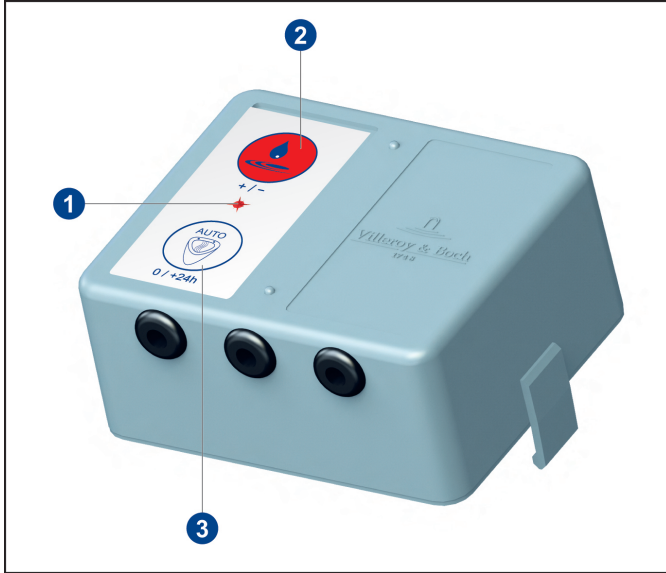

- 1 Ledi
- 2 Huuhtelumäärä-painike
- 3 AUTO-painike

Ohjausyksikössä on 3 liitäntäjohtoa.

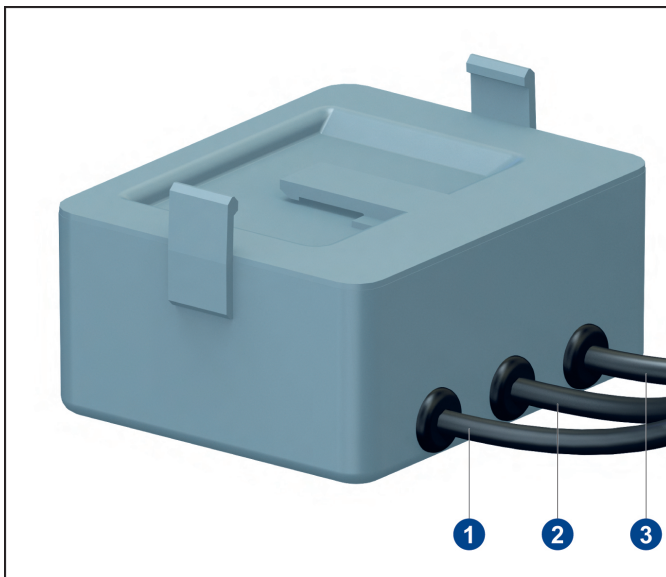

- 1 Anturiyksikön liitäntä
- 2 Magneettiventtiilin liitäntä
- 3 Jännitteensyötön liitäntä

### 4.4 Anturiyksikkö

Anturiyksikkö on liitetty ohjausyksikköön kaapelilla. Anturiyksikkö asennetaan keramiikkaan määrättyyn paikkaan hajulukon tuloistukan alueella.

Anturin optimaalisen toiminnan varmistamiseksi asennuspaikka vaihtelee urinaalimallin mukaan. Huomioi sitä varten erillisessä asennusohjeessa kuvatut anturien paikat!

#### 4.5 Bluetooth-sovitin (valinnainen)



##### *Ohje*

Verkkokäyttöinen malli  
Bluetooth-sovitinta voi käyttää vain verkkovirralla.

Langaton tiedonsiirto urinaalin ohjausohjelman ja yhteensopivan Bluetooth-laitteen (tabletti, älypuhelin) välillä on mahdollista Bluetooth-sovitinilla. Sovelluksen kautta voidaan muuttaa asetuksia ja lukea diagnostiikka- ja tilastotietoja.

Bluetooth-sovitin on kytketty ohjausyksikön ja virtalähteen väliin.

Bluetooth-yhteensopivien laitteiden vähimmäisvaatimus:

- IOS 8
- Android 4.3

## 5 Käyttö

### 5.1 Yleiskuva - ohjauksikon käyttö

LED-kuittaus	Paina ylem্পää näppäintä	Toiminnot	Toimintatilaan siirtyminen	Tapahtuma	LED-kuittaus
heti	1 vilkahdus	Huuhdelumäärä	Paina lyhyesti ylem্পää näppäintä	0,8 litraa 2,0 litraa 3,0 litraa 4,0 litraa	1 vilkahdus 2 vilkahdusta 3 vilkahdusta 4 vilkahdusta
5 s	1 vilkahdus	Perusherkyys	Paina ylem্পää näppäintä 5 s	matala normaali	1 vilkahdus 2 vilkahdusta
10 s	1 vilkahdus	Herkkyysalgoritmi / kesto aika	Paina ylem্পää näppäintä 10 s	taso 1 / 9 s taso 2 / 7 s taso 3 / 5 s	1 vilkahdus 2 vilkahdusta 3 vilkahdusta
15 s	1 vilkahdus	Tilasto	Paina ylem্পää näppäintä 15 s	ON → -> 0 -> 250 käyttökertaa päättynyt	palaa 2 s vilkahtaa 1-11 x palaa 2 s
20 s	1 vilkahdus	Kesto aika taso 4	Paina ylem্পää näppäintä 20 s	ON OFF	palaa 2 s Paina näppäintä 10 s = taso 1

LED-kuittaus	Paina alem্পaa näppäintä	Toiminnot	Toimintatilaan siirtyminen	Tapahtuma	LED-kuittaus
heti	1 vilkahdus	Hygieniahuuhtelu	Paina lyhyesti alem্পaa näppäintä	ON OFF	palaa 2 s vilkahtaa lyhyesti 1 x
5 s	1 vilkahdus				
10 s	1 vilkahdus	Hybriditila Aikaväli hybriditila aktivoituna	Paina ylem্পää näppäintä 10 s	ON OFF 1 h / 1,0 litraa 3 h / 1,2 litraa 6 h / 1,5 litraa 12 h / 1,5 litraa 24 h / 2,0 litraa 48 h / 3,0 litraa	palaa 2 s vilkahtaa 2 x 1 vilkahdus 2 vilkahdusta 3 vilkahdusta 4 vilkahdusta 5 vilkahdusta 6 vilkahdusta
15 s	1 vilkahdus	Diagnostiikkatila	Paina alem্পaa näppäintä 15 s	ON Magneettiventtiiliin / pariston / anturin tarkistus OK ei-OK Tarkistustauko päättynyt	palaa 2 s palaa 3 s vilkahtaa lyhyesti 3 x palaa 1 s vilkkuu 2 x 2 s
20 s	1 vilkahdus	Tehdasasetukset	Paina alem্পaa näppäintä 20 s	aktivoitu Huuhdelumäärä: 2 litraa Hygieniahuuhtelu: ON Stadiontila: OFF Perusherkyys: normaali Käyttöaika: taso 3 / 5 s Hybriditila: OFF	palaa 2 s

LED-kuittaus	Paina molempia näppäimiä	Toiminnot	Toimintatilaan siirtyminen	Tapahtuma	LED-kuittaus
heti	1 vilkahdus				
5 s	1 vilkahdus	Stadiontila	Paina molempia näppäimiä 5 s	OFF ON	vilkahtaa 2 x palaa 2 s



## 5.2 Käyttö sovelluksella (valinnainen)



### Ohje

Langattomaan tiedonsiirtoon ohjausyksikön ja tabletin tai älypuhelimien välillä tarvitaan Bluetooth-sovitin (valinnainen)!

Sovelluksen voi ladata ilmaiseksi App Storesta (iOS) tai Google Play Storesta (Android).  
Sovelluksen kautta voi muun muassa muuttaa asetuksia ja lukea diagnostiikka- ja tilastotietoja.

## 5.3 Tehdasasetukset



### Ohje

Kaikki asetukset jäävät voimaan, jos virransyöttö katkeaa.

	Paina		10 s → * 15 s → *
			20 s → *
	Vapauta		
		*	<b>2 sekuntia</b>
	<b>Tehdasasetukset:</b>		
	Huuhtelumäärä:		2 litraa
	Hygieniahuuhtelu:		ON
	Stadiontila:		ON
	Perusherkkyyys:		normaali
	Kesto aika:		taso 2 / 7 s
	Hybriditila:		OFF

### Asetusten nollaus

1. Paina AUTO-painiketta 20 sekuntia.
  - ⇒ Ledi vilkkahtaa vahvistamisen merkiksi 10, 15 ja 20 sekunnin kuluttua.
2. Vapauta AUTO-painike.
  - ⇒ Ledi syttyy 2 sekunniksi.
  - ⇒ Asetukset on palautettu tehdasasetuksiksi.

## 5.4 Perustoiminnot

### 5.4.1 Huuhtelumäärä

Annetut huuhtelumäärät on laskettu 3 baarin nimellispaineen (virtauspaine) mukaan. Muilla vedenpaineilla huuhtelumäärä saattaa vaihdella komponenttien virtausominaisuuksien mukaan.

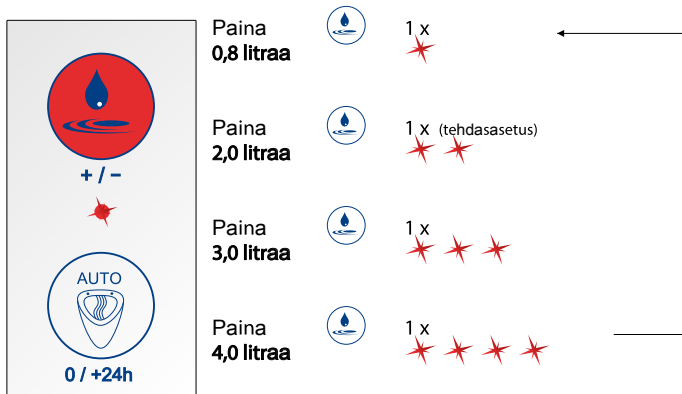

#### *Huuhtelumäärän säätäminen*

Esimerkki

Huuhtelumäärän säätäminen 3,0 litraan.

1. Paina Huuhtelumäärä-painiketta 3 kertaa.  
⇒ Ledi vilkkahtaa 3 kertaa.

## 5.4.2 Hygieniahuuhtelu / pakotettu huuhtelu

Automaattinen huuhtelu käynnistyy ensimmäisen kerran 6 tuntia viimeisen käytön jälkeen ja sen jälkeen 24 tunnin välein. Tämä tehdään hajulukon kuivumisen estämiseksi senhetkisen asetuksen mukaisella huuhtelumäärällä.

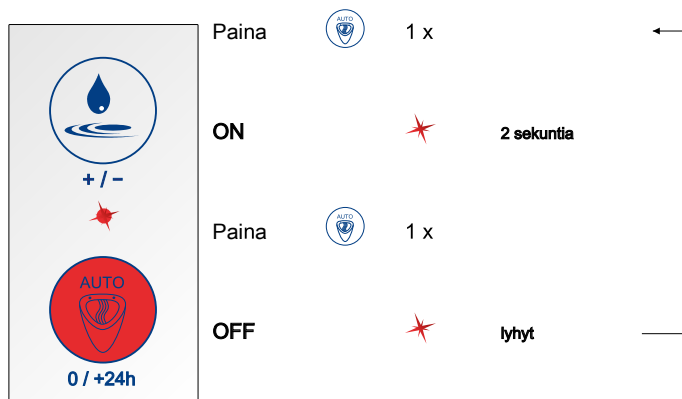

### Hygieniahuuhtelun aktivointi ja aktiivoinnin poisto

1. Paina AUTO-painiketta.
  - ⇒ Ledi syttyy 2 sekunniksi.
  - ⇒ Hygieniahuuhtelu on aktivoitu.
2. Paina AUTO-painiketta.
  - ⇒ Ledi syttyy hetkeksi.
  - ⇒ Hygieniahuuhtelun aktivointi on poistettu.

### 5.4.3 Stadiointila

Järjestelmä tunnistaa automaattisesti korkean käyttäjämäärän.

Ohjaus vaihtaa automaattisesti stadiointilaan, jos havaitaan 5 peräkkäistä käyttöä alle 60 sekunnin välein. Huuhtelu tapahtuu tällöin 180 sekunnin välein, käytöstä riippumatta. Jos huuhtelumääräksi on asetettu > 0,8 litraa, se pienenee 0,8 litraan.

Kun 180 sekunnin huuhteluvälin sisällä ei enää havaita käyttöä, järjestelmä palaa automaattisesti normaalitilaan. Seuraa loppuhuhtelu asetetulla huuhtelumäärällä.

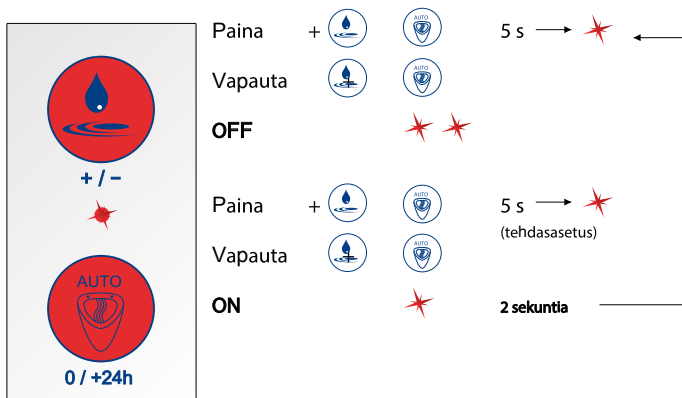

#### *Stadiointilan aktivointi ja aktivoinnin poisto*

1. Paina molempia painikkeita 5 sekuntia.
  - ⇒ Ledi vilkkahtaa 5 sekunnin kuluttua yhden kerran.
2. Vapauta molemmat painikkeet.
  - ⇒ Stadiointila aktivoituna = ledi syttyy 2 sekunniksi
  - ⇒ Stadiointilan aktivointi poistettuna = ledi vilkkahtaa 2 kertaa

#### 5.4.4 Perusherkyys



##### *Ohje*

Aseta urinaalille tarvittava perusherkyys alla olevan taulukon mukaisesti.

Selite	Tuotenumero	Perusherkyys
Architectura	5586	normaali
Architectura	5587	normaali
Architectura	5574	normaali
O. novo / Omnia	7527	normaali
O. novo / Omnia	7507	matala
O. novo / Omnia	7557	matala
Subway	7513	matala
Venticello	5504	matala

### Perusherkkyyden asettaminen

Perusherkkyydystasoja on kaksi, matala ja normaali.

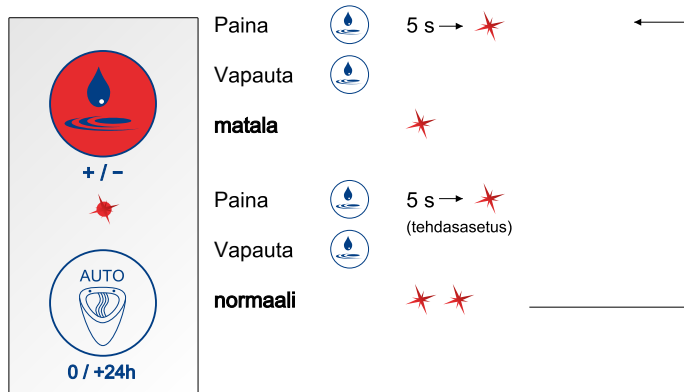

1. Paina Huuhtelumäärä-painiketta 5 sekuntia.  
⇒ Ledin vilkahtaa 5 sekunnin kuluttua yhden kerran.
2. Vapauta Huuhtelumäärä-painike.  
⇒ Perusherkkyyden matala = ledin vilkahtaa 1 kerran  
⇒ Perusherkkyyden normaali = ledin vilkahtaa 2 kertaa



#### Ohje

Toimitus- ja tehdasasetuksissa perusherkkyydeksi on asetettu "normaali".

### 5.4.5 Hybriditila

Urinaalin ohjauksella on mahdollista painikkeen painalluksella kytkeä päälle vettä säästävä tila/hybriditila.

Kun hybriditila aktivoidaan, urinaali huuhtelee vain tietyin aikavälein.

Välihuhtelut tapahtuvat vain, jos aikavälin sisällä havaitaan käyttöä.

Jos suunnitellun huuhtelun aikana havaitaan käyttöä, huuhtelu tapahtuu vasta käytön jälkeen.

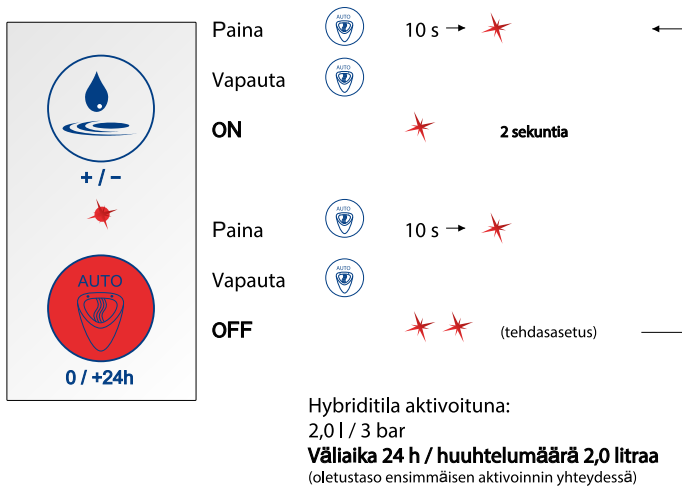

#### *Vettä säästävän tilan/hybriditilan aktivointi tai aktivoinnin poistaminen*

1. Paina AUTO-painiketta 10 sekuntia.  
⇒ Ledi vilkahtaa 10 sekunnin kuluttua yhden kerran.
2. Vapauta AUTO-painike.  
⇒ Hybriditila aktivoituna = ledi syttyy 2 sekunniksi  
⇒ Hybriditilan aktivointi poistettuna = ledi vilkahtaa 2 kertaa

### Hybriditila (väliaika)

Huuhteluvälin voi valita 1 ja 48 tunnin väliltä kuudesta valmiiksi määritellystä vaihtoehdosta. Jokaiselle huuhteluvälille on määritetty tietty huuhteluvesimäärä.

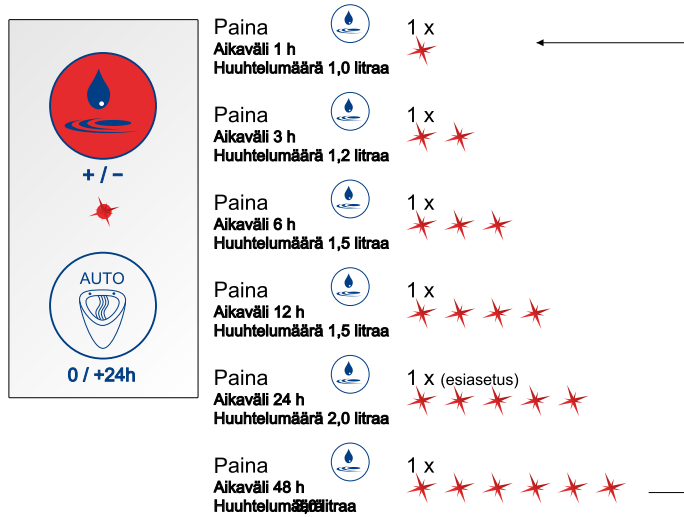

### Huuhteluvälin asettaminen

Esimerkki

Aseta huuhteluväliksi 12 tuntia.

1. Paina hybriditila aktivoituna Huuhtelumäärä-painiketta 4 kertaa.  
⇒ Ledi vilkahtaa 4 kertaa.



## 5.4.6 Ylivuotosuoja

Järjestelmässä on ylivuotosuoja.

Heti kun nesteen taso urinaalin kulhossa nousee anturin yläpuolelle, anturi kytkee automaattisesti päälle estotilan ja lisähuuhtelut estetään.

Tukoksen poistamisen jälkeen järjestelmä palaa automaattisesti normaaliin toimintaan.

## 5.5 Huoltotoiminnot

### 5.5.1 Diagnosointi ja käyttäjätilasto

#### Diagnostiikkatila

Järjestelmä mahdollistaa seuraavien parametrien toiminnan tarkistamisen esitetystä järjestyksessä (diagnostiikkatila):

- Magneettiventtiilin toiminta
- Virtalähteen tila
- Anturin toiminta

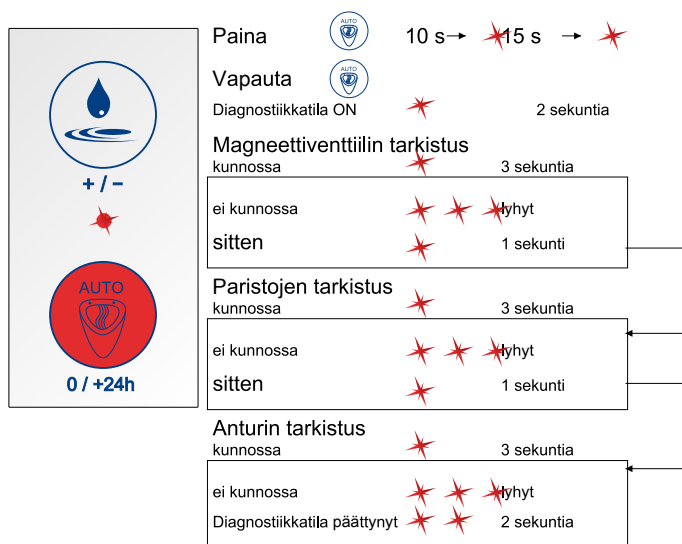

#### Diagnostiikkatilan aktivointi

1. Paina AUTO-painiketta 15 sekuntia.
  - ⇒ Ledi vilkahtaa vahvistamisen merkiksi 10 ja 15 sekunnin kuluttua.
2. Vapauta AUTO-painike.
  - ⇒ Ledi syttyy 2 sekunniksi.
  - ⇒ Diagnostiikkatila on aktivoitu ja suoritetaan diagnosointi.

#### Käyttäjätilasto

Käyttäjätilasto näyttää käyttäjätiheyden päivässä viimeisten 30 päivän ajalta.

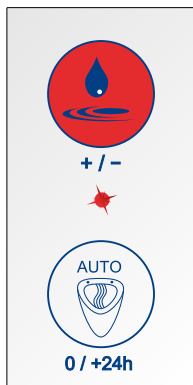

Paina		5 s → *	10 s → *
		15 s → *	
Vapauta			
<b>Käyttäjätilasto aktivoituna</b>	*	<b>2 sekuntia</b>	
1 x *		0 - 50 käyttökertaa päivässä	
2 x *		51 - 100 käyttökertaa päivässä	
3 x *		101 - 150 käyttökertaa päivässä	
4 x *		151 - 200 käyttökertaa päivässä	
5 x *		201 - 250 käyttökertaa päivässä	
6 x *		> 250 käyttökertaa päivässä	
		Käyttäjätilaston näyttäminen päätynyt	
	*		2 sekuntia

### Käyttäjätilaston aktivointi

1. Paina Huuhtelumäärä-painiketta 15 sekuntia.
  - ⇒ Ledi vilkkahtaa vahvistamisen merkiksi 5, 10 ja 15 sekunnin kuluttua.
2. Vapauta Huuhtelumäärä-painike.
  - ⇒ Ledi syttyy 2 sekunniksi.
  - ⇒ Käyttäjätilasto on aktivoituna, ja voit katsoa käyttökertojen määrän päivää kohti.

### 5.5.2 Valvontatoiminnot

- Venttiili sulkeutuu käyttöönoton aikana
- Venttiili sulkeutuu alijännitteen ja sähkökatkon sattuessa
- Alijännitteestä ilmoitetaan (paristojen vaihtoa ilmaiseva näyttö) ohjausyksikön ledillä

## 6 Huolto ja hoito

### 6.1 Paristojen vaihto

Lähestyvistä paristojen vaihtotarpeesta kertoo ohjausyksikön ledin syttyminen.



#### Ohje

ProDetect 2 -laitteessa käytetään tavanomaisia 1,5 V AA/LR6 alkaliparistoja (saatavana kaikista kaupoista).



#### Varo!

Ympäristölle vaarallisten aineiden virheellinen käsittely aiheuttaa vaaran ympäristölle!

Ympäristölle vaarallisten aineiden väärä käsittely, erityisesti väärä hävittäminen, saattaa vahingoittaa ympäristöä huomattavasti.

Hävitä akut asianmukaisella tavalla. Älä hävitä vanhoja akkuja ja paristoja sekajätteen mukana!

Noudata käyttöpaikan säännöksiä.

#### Paristojen vaihto

1. Ota ohjausyksikkö ja paristoyksikkö pois urinaalin tarkastusaukon kautta.
2. Erotta ohjaus- ja paristoyksiköt toisistaan.
3. Irrota ohjaus- ja paristoyksikköjen välinen kaapeliliitäntä (valkoisella merkitty kaapeli).
4. Avaa paristoyksikön kansi liu'uttamalla.
5. Irrota paristojen pidike.
6. Vaihda paristot.
7. Aseta paristojen pidike paristoyksikköön.
8. Sulje paristoyksikön kansi liu'uttamalla.
9. Liitä paristoyksikkö ohjausyksikköön napsauttamalla kielekkeet paikoilleen.
10. Kytke paristo- ja ohjausyksikön välinen kaapeli.
11. Aseta paristo- ja ohjausyksiköt urinaaliin tarkastusaukon kautta.
12. Kiinnitä paristo- ja ohjausyksiköt urinaalin hajulukkaan kiinnityssanka lukkiuttamalla.

### 6.2 Sihtitiiviste



#### Ohje

Sihtitiivisteiden puhdistamista varten on urinaali ja huuhtelujärjestelmän osia purettava. Tee se noudattamalla erillisessä asennusohjeessa selostettuja asennusvaiheita käänteisessä järjestyksessä.

Irrota ja puhdista sihtitiiviste säännöllisesti, veden likaisuusasteesta riippuen.

Sihtitiiviste on magneettiventtiilikotelossa veden sisäänmenossa.

Varmista, että asennat sihtitiivisteiden magneettiventtiiliin oikeaan asentoon (katso myös erillinen asennusohje).

## 7 Toimintahäiriöiden korjaaminen

Vika	Mahdollinen syy	Toimintahäiriöiden korjaaminen
Urinaali ei huuhtelee	Ei virransyöttöä	<ul style="list-style-type: none"> <li>Varmista, että paristokotelo/verkkolaite on liitetty ohjausyksikköön.</li> <li>Tarkista verkkolaitteen ja kiinteistön sähkön liitännät.</li> <li>Tarkista kaapeliliitännät.</li> <li>Tarkista paristot (diagnostiikkatila, ks. <a href="#">"Diagnosointi ja käyttäjätieto"</a>, Sivu 371).</li> <li>Tarkista paristot (diagnostiikkatila, katso erillinen käyttöohje).</li> </ul>
	Ei vedensyöttöä	<ul style="list-style-type: none"> <li>Avaa vesijohdon sulkuventtiili.</li> <li>Varmista, että magneettiventtiili on kytketty ohjausyksikköön.</li> <li>Tarkista magneettiventtiilin toiminta (diagnostiikkatila, ks. <a href="#">"Diagnosointi ja käyttäjätieto"</a>, Sivu 371 tai tarkista sovelluksen kautta).</li> <li>Tarkista magneettiventtiilin toiminta (diagnostiikkatila, katso erillinen käyttöohje tai tarkista sovelluksen kautta).</li> </ul>
	Vähimmäiskäyttöaika on asetettu väärin	<ul style="list-style-type: none"> <li>Huuhdelua varten liike on tehtävä havaittavaksi nestettä virtauttamalla. Liiketunnistuksen kesto on säädettävissä (vähimmäiskesto aika 3 - 9 sekuntia). Tarkista asetettu vähimmäiskesto aika.</li> <li>Anturi toimii n. 30 sekuntia huuhtelun päättymisen jälkeen alennetulla herkkyydellä, jotta vältetään pienen, viivästyneen huuhteluvesimäärän aiheuttama aiheeton huuhtelun laukaisu. Tänä aikana asetettu vähimmäiskäyttöaika kasvaa automaattisesti n. 2 sekuntia.</li> </ul>
	Huuhtelujärjestelmä väärässä käyttötilassa	<ul style="list-style-type: none"> <li>Varmista, että hybriditilan aktivointi on poistettu. Jos hybriditila on aktivoitu, järjestelmä huuhtelee vain tietyin kiintein aikavälein.</li> </ul>

Vika	Mahdollinen syy	Toimintahäiriöiden korjaaminen
	Anturimoduuli ilman toimintoa	<ul style="list-style-type: none"> <li>Tarkista urinaalin anturin paikka erillisen asennusohjeen mukaisesti.</li> <li>Tarkista anturin oikea asento. Anturin tulee olla liimattu keramiikkaan nuolen suuntaan. Tuote-etiketin tulee olla luettavissa!</li> <li>Tarkista anturimoduulin toiminta (diagnostiikkatila, katso erillinen käyttöohje tai tarkista sovelluksen kautta).</li> <li>Tarkista anturimoduulille suunnitellun perusherkkyyden oikea asetus kyseiselle urinaalille (perusherkkyyden, <a href="#">ks. "Perusherkkyyden", Sivu 367</a> tai sovelluksen kautta).</li> <li>Tarkista anturimoduulille suunnitellun perusherkkyyden oikea asetus kyseiselle urinaalille (perusherkkyyden, katso erillinen käyttöohje, tai sovelluksen kautta).</li> </ul>
Urinaali ei huuhtelee jokaisen käyttökerran jälkeen	Huuhtelujärjestelmä väärässä käyttötilassa	<ul style="list-style-type: none"> <li>Varmista, että hybriditila tai stadiontila on poistettu käytöstä! Jos hybriditila tai stadiontila on aktivoitu, järjestelmä huuhtelee vain tietyin, kiintein aikavälein.</li> </ul>
Urinaali ei lopeta huuhtelua	Magneettiventtiili ei toimi oikein	<ul style="list-style-type: none"> <li>Varmista, että järjestelmään liitetty tulovesiputki avautuu vasta, kun urinaalin ohjaus on ollut aktivoituna vähintään 30 sekuntia (muodosta jänniteliitäntä).</li> <li>Varmista, että magneettiventtiili on kytketty ohjausyksikköön.</li> <li>Tarkista kaapeliliitäntä.</li> <li>Tarkista magneettiventtiilin toiminta (diagnostiikkatila, katso erillinen käyttöohje tai tarkista sovelluksen kautta).</li> <li>Varmista, että magneettiventtiili on asennettu virtaussuunnassa oikein (venttiilikotelossa on merkintä).</li> </ul>

Vika	Mahdollinen syy	Toimintahäiriöiden korjaaminen
Todetaan vesivuoto	Letku vuotaa	<ul style="list-style-type: none"><li>• Varmista, että liitoskappale on kierretty vesiliitântään riittävän hyvin ja tiivistetty.</li><li>• Varmista, että tiivisteet ja sihtitiiviste on asennettu oikeaan asentoon magneettiventtiin meno- ja lähtöaukkoon.</li><li>• Varmista, että magneettiventtiin meno- ja lähtöaukon molemmat lukkomutterit on kiristetty oikein ja riittävästi.</li><li>• Varmista, että letkuliitännät on kierretty liitoskappaleisiin riittävästi.</li><li>• Varmista, että liitoskappaleen rengastiiviste on asennettu oikein.</li></ul>

## Impresum

### Villeroy & Boch AG

Saaruferstraße

66693 Mettlach

Njemačka

Telefon: +49 (0) 68 64 / 8 10

E-mail: [information@villeroy-boch.com](mailto:information@villeroy-boch.com)

[www.villeroy-boch.com](http://www.villeroy-boch.com)

*Preuzimanje i korištenje slika s naših stranica nije dopušteno bez pisane suglasnosti tvrtke Villeroy & Boch AG.*

### Copyright

Villeroy & Boch AG

### Odgovornost

Sadržaj naših stranica stvoren je s velikom pažnjom. Međutim, ne možemo garantirati točnost, cjelovitost i aktualnost sadržaja. Villeroy & Boch AG je sukladno općim zakonima odgovoran za svoj vlastiti sadržaj koji stavlja na raspolaganje za korištenje. Od tog vlastitog sadržaja treba razlikovati unakrsne reference ("veze") na sadržaj drugih dobavljača. Ukoliko saznamo da povezani sadržaj uzrokuje građansku ili kaznenu odgovornost, ukloniti ćemo te veze.



Bluetooth® verbalni žig i logotipi su registrirani zaštitni znakovi čija prava pripadaju Bluetooth SIG-u. Svako korištenje od strane Villeroy & Boch popraćeno je licencom.

Ostale robne marke i njihovi nazivi pripadaju njihovim vlasnicima.

## Sadržaj

1	Opće informacije.....	379
1.1	Korištena ilustracija	379
1.2	Ciljne skupine	380
1.3	Garancija	380
2	Sigurnost.....	381
2.1	Predviđena uporaba	381
2.2	Razumno predviđiva nepravilna uporaba	381
2.3	Opće sigurnosne napomene	381
3	Tehnički podaci.....	382
4	Opis proizvoda.....	383
4.1	Pregled komponenti	383
4.2	Opći opis funkcije	383
4.3	Upravljačka jedinica	384
4.4	Jedinica senzora	384
4.5	Bluetooth adapter (izborno)	385
5	Upravljanje.....	386
5.1	Pregled – koncept upravljanja upravljačke jedinice	386
5.2	Upravljanje pomoću aplikacije (izborno)	387
5.3	Tvorničke postavke	387
5.4	Osnovne funkcije	388
5.4.1	Količina za ispiranje.....	388
5.4.2	Higijensko ispiranje / prisilno ispiranje.....	389
5.4.3	Način rada za stadion.....	390
5.4.4	Osnovna osjetljivost.....	391
5.4.5	Hibridni način rada.....	393
5.4.6	Zaštita od prelijevanja.....	395
5.5	Servisne funkcije	395
5.5.1	Dijagnostika i statistika uporabe.....	395
5.5.2	Funkcije nadzora.....	396
6	Održavanje i njega.....	397
6.1	Zamjena baterije	397
6.2	Brtva sita	397
7	Rješavanje problema.....	398



## 1 Opće informacije

### 1.1 Korištena ilustracija

#### Sigurnosne upute



#### *Upozorenje!*

Upozorenje o mogućoj opasnosti.  
Moguće su teške tjelesne ozljede ili smrt.



#### *Oprez!*

Upozorenje o mogućim opasnim situacijama.  
Moguće su lakše tjelesne ozljede ili materijalne štete.

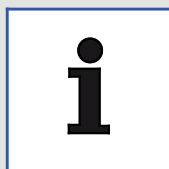

#### *Napomena*

Za upute za uporabu i druge korisne informacije.

#### *Korisničke upute*

Koraci su prikazani u obliku numeriranog popisa. Treba slijediti redoslijed koraka.

*Primjer:*

1. Korak
2. Korak

Rezultati korisničke upute prikazuju se na sljedeći način:

*Primjer:*

- ⇒ Strelica
- ⇒ Strelica

#### *Nabrajanja*

Nabrajanja bez obaveznog redoslijeda prikazana su u obliku popisa s točkama.

*Primjer:*

- Točka 1
- Točka 2

## 1.2 Ciljne skupine

Ciljne skupine ovih uputa su instalateri i električari te operateri proizvoda.

### *Električar:*



Zbog svoje tehničke obuke, znanja i iskustva te poznavanja relevantnih normi i propisa, ovi stručnjaci mogu provoditi radove na elektroinstalacijama i samostalno prepoznati i izbjeći moguće opasnosti. Električari su osposobljeni za specifičnu lokaciju na kojoj rade i poznaju relevantne norme i propise.

### *Instalateri:*



Prema odobrenju operatera, ovi stručnjaci obavljaju poslove za koje imaju potrebna znanja stečena putem strukovne izobrazbe ili usporedivih obuka u tvrtki kako bi mogli obavljati poslove stručno, učinkovito i sigurno. Njihov rad podliježe uputama, kontroli i odgovornosti obučenih nadzornika/stručnjaka koje određuje operater.

### *Operateri:*



Operateri su na temelju dobivanja i čitanja te razumijevanja uputa osposobljeni za uporabu proizvoda u skladu s uputama.

Ovaj uređaj mogu upotrebljavati djeca od 8 godina nadalje i osobe sa smanjenim tjelesnim, osjetilnim ili mentalnim sposobnostima ili s nedostatkom iskustva i znanja uz nadzor ili ako su upućene u sigurnu uporabu uređaja i razumiju posljedične opasnosti. Djeca se ne smiju igrati uređajem.

## 1.3 Garancija

Villeroy & Boch ne preuzima odgovornost za kvarove i oštećenja u slučaju neprikladne montaže ili demontaže nakon ugradnje. Upotrebljavajte samo originalne dijelove proizvođača Villeroy & Boch. Garancija je ograničena na popravak ili zamjenu proizvoda koje isporučuje Villeroy & Boch i vrijedi samo ako je proizvod postavljen i održavan u skladu s našim uputama za postavljanje i održavanje. Garancija je nevažeća u sljedećim slučajevima:

- ako bušenje/postavljanje provode strani dobavljači
- ako se bušenje/promjene ne provode u skladu s uputama za postavljanje proizvoda
- ako su ugrađeni dijelovi koji ne pripadaju opsegu isporuke / asortimanu rezervnih dijelova proizvoda
- ako su ugrađeni originalni dijelovi koji su prethodno izmijenjeni/preuređeni i zbog toga više ne odgovaraju izvornom stanju.

Garancija ne obuhvaća posljedična oštećenja i troškove ugradnje ili demontaže.

Garancija je nevažeća u sljedećim slučajevima:

- oštećenja ili gubitak uzrokovani višom silom kao što je požar, potres, poplava, oluja, onečišćenja okoliša, oštećenja uzrokovana plinom (plin sumporovodika), solju i promjenom napona
- oštećenja ili gubitak uzrokovani nepravilnom uporabom, zlouporabom, nepridržavanjem uputa za uporabu i mijenjanjem ili uništavanjem proizvoda
- oštećenja ili gubitak uzrokovani kvalitetom vode u regiji uporabe proizvoda i mrljama od vode, talogom ili stranim tijelima u sustavu vode
- oštećenja ili gubitak uzrokovani opasnom okolinom, stranim utjecajima, životinjama ili insektima, zamrzavanjem proizvoda
- oštećenja ili gubitak uzrokovani neodređenim napajanjem električnom energijom (napon, frekvencija) i elektromagnetskim valovima koji su nastali izvan proizvoda (npr. pod utjecajem visokonaponskih vodova ili dodatnih uređaja)
- oštećenja ili gubitak uzrokovani gubitkom snage baterija
- oštećenja ili gubitak zbog istrošenosti (npr. odvodnog ventila, filtra, O-prstena ili brtve).

## 2 Sigurnost

### 2.1 Predviđena uporaba

ProDetect 2 upotrebljavajte isključivo sa svježom vodom. Čestice prljavštine u vodi mogu začepiti magnetski ventil i brtvu sita. Maksimalni dopušteni tlak u vodovima ne smije prekoračiti 4 bara.

ProDetect 2 upotrebljavajte samo zajedno s pisoarima navedenima u nastavku:

- Architectura 5586 / 5587 / 5574
- Subway 7513
- O.novo / Omnia 7507 / 7557 / 7527
- Venticello 5504

Predviđena uporaba također uključuje:

- pridržavanje svih napomena u ovim uputama za uporabu
- pridržavanje svih napomena u ovim uputama za postavljanje
- provedbu radova inspekcije i održavanja
- isključivu uporabu originalnih rezervnih dijelova.

### 2.2 Razumno predvidiva nepravilna uporaba

Svaka uporaba koja nije navedena pod „Predviđena uporaba” ili je izvan njezinih okvira smatra se nepravilnom! Za oštećenja nastala nepravilnom uporabom odgovara isključivo operater, a proizvođač ne preuzima nikakvu odgovornost.

### 2.3 Opće sigurnosne napomene



#### *Upozorenje!*

Opasnost od strujnog udara uslijed dodirivanja komponenti pod naponom!  
Može doći do teških ozljeda ili smrti.

U slučaju mrežne varijante mrežni priključak smije izvesti samo električar.

Mrežni utikač nemojte uticati ili vaditi mokrim rukama.

Uvjerite se da je tijekom radova električni vod bez struje i osiguran od ponovnog uključivanja.



#### *Oprez!*

Opasnost za okoliš uslijed pogrešnog rukovanja tvarima opasnim za okoliš!

U slučaju pogrešnog rukovanja tvarima opasnim za okoliš, posebno pri pogrešnom odlaganju, mogu nastati znatne štete za okoliš.

Pravilno odložite baterije u otpad. Nikad ne odlažite stare baterije u kućni otpad!

Poštujte lokalne propise.



#### *Oprez!*

Opasnost za okoliš uslijed pogrešnog rukovanja tvarima opasnim za okoliš!

U slučaju pogrešnog rukovanja tvarima opasnim za okoliš, posebno pri pogrešnom odlaganju, mogu nastati znatne štete za okoliš.

Elektroničke uređaje reciklirajte ili propisno odložite u otpad. Nikad ne odlažite elektroničke uređaje u kućni otpad!

Poštujte lokalne propise.

### 3 Tehnički podaci

Funkcija senzora	Prepoznavanje protjecanja urina u keramici	
Princip senzora	Senzor HF 5,8 GHz	
Napajanje (varijante)	Uklopni izvor napajanja <ul style="list-style-type: none"> <li>• primarno: 100 - 240 V, +/-10 %, 50 - 60 Hz</li> <li>• sekundarno: 12 V DC, 1 A</li> </ul>	
	Alkalna baterija 6 x 1,5 V (tip AA / LR6)	
Vijek trajanja baterije	oko 3 godine / 200 000 ispiranja	
Upravljački elementi	2 tipke	
Elementi prikaza	1 LED svjetlo	
Sučelje	Digitalno podatkovno sučelje integrirano u kabel za napajanje za priključivanje Bluetooth adaptera	Dijagnostika, funkcije za postavljanje pomoću pametnog telefona / tableta
Funkcije za postavljanje (tvornička postavka podebljana):	Količina za ispiranje 0,8 / 2 / 3 / 4 l (uz 3 bara)	Detaljne postavke pomoću aplikacije (izborno)
	Higijensko ispiranje uključeno/isključeno	
	Način rada za stadion uključen/isključen	Također pomoću aplikacije
	Osnovna osjetljivost niska/normalna	
	Minimalno trajanje uporabe 9/7/5/3 s	
	Hibridni način rada uključen/isključen i intervali 1/3/6/12/24/48 h	
	Vrati na tvorničku postavku	
Način rada za čišćenje/blokadu (uključen/isključen)	Samo pomoću aplikacije	
Stupanj zaštite elektronike	IP 64	Nepropustan za prašinu, zaštita od prskanja vode iz svih smjerova

## 4 Opis proizvoda

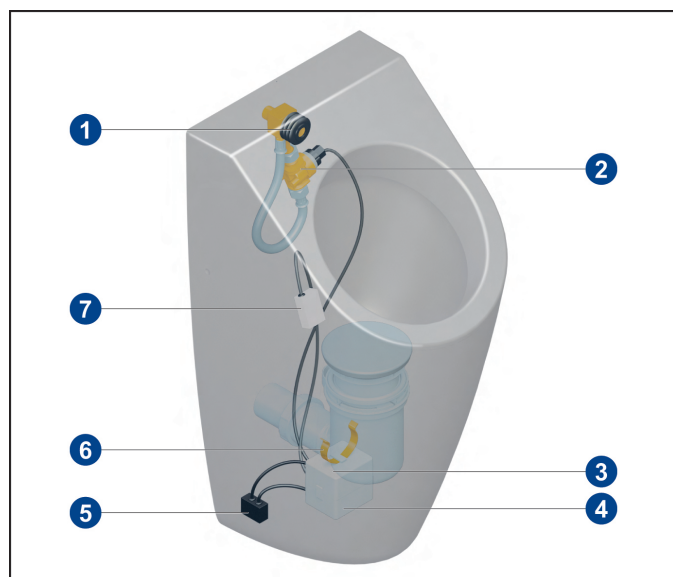

### 4.1 Pregled komponenti



Standardni opseg

- 1 Guma za brtvljenje
- 2 Crijevo / vodovodna cijev uklj. magnetski ventil
- 3 Napajanje
- 4 Upravljačka jedinica
- 5 Bluetooth adapter (izborno)
- 6 Vješalica sa stezaljkom
- 7 Senzor HF

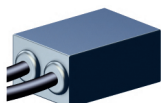
#### Izborne komponente

Komponenta	Naziv	Broj artikla
	Bluetooth adapter (moguće samo u slučaju mrežne varijante)	91906100
	Adapter za mrežni priključak	91905700

#### Rezervni dijelovi

### 4.2 Opći opis funkcije

Kad senzor prepozna pokret unutar keramičke posude, aktivira se ispiranje. Pokret nastaje tijekom uporabe pisoara, a stvara ga tekućina koja teče preko keramike.

Senzor je postavljen iza keramike iznad zaporne vode u sifonu. S obzirom na to uzmite u obzir položaje senzora u zasebnim uputama za postavljanje!

ProDetect 2 postoji kao mrežna varijanta s električnim priključkom ili kao varijanta s baterijom.

#### Vrijeme blokade

Tijekom ispiranja i kratkog, utvrđenog razdoblja nakon ispiranja senzor ne reagira na pokrete jer senzor prepoznaje vodu za ispiranje koja teče („vrijeme blokade“). Vrijeme blokade prilagođeno je trajanju otjecanja zaporne vode. Oko 30 sekundi nakon isteka vremena blokade senzor radi uz smanjenu osjetljivost kako bi se spriječila nepotrebna aktivacija zbog male količine vode za ispiranje koja otječe. Tijekom tog razdoblja za aktivaciju je potrebna veća količina urina.

### 4.3 Upravljačka jedinica

Upravljanje se provodi pomoću tipkovnice s folijom s 2 tipke i svjetlosne diode kao optičkog signala.

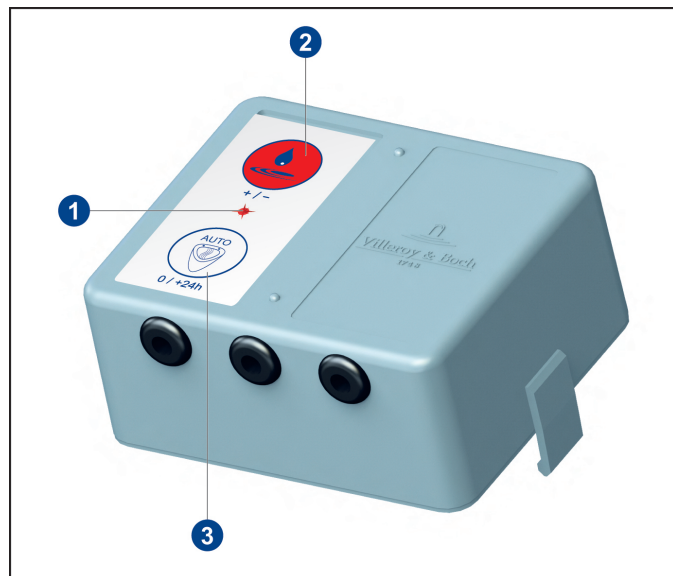

- 1 Svjetlosna dioda
- 2 Tipka Količina za ispiranje
- 3 Tipka AUTO

Upravljačka jedinica opremljena je s 3 priključna kabela.

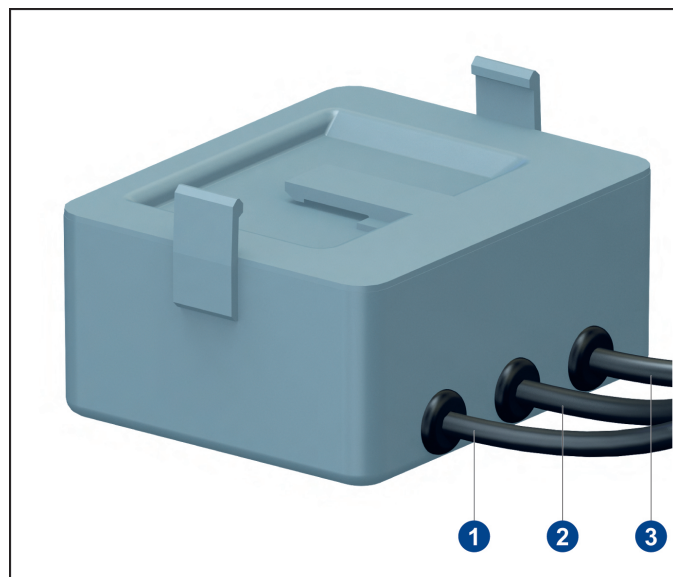

- 1 Priključak modula senzora
- 2 Priključak magnetskog ventila
- 3 Priključak napajanja

### 4.4 Jedinica senzora

Jedinica senzora priključena je na upravljačku jedinicu pomoću kabela. Jedinica senzora montira se na keramiku na utvrđenom mjestu u području ulaza sifona.

Kako biste zajamčili optimalnu funkciju senzora, položaj za montažu različit je ovisno o ugrađenom pisoaru. S obzirom na to uzmite u obzir položaje senzora u zasebnim uputama za postavljanje!

#### 4.5 Bluetooth adapter (izborno)



##### *Napomena*

Mrežna varijanta

Bluetooth adapter može se upotrebljavati samo u mrežnom načinu rada.

Zahvaljujući Bluetooth adapteru moguća je bežična komunikacija između upravljačke jedinice za pisoar i kompatibilnog uređaja prikladnog za Bluetooth (tableta, pametnog telefona). Tako je pomoću aplikacije moguće mijenjati postavke i očitavati dijagnostičke i statističke podatke.

Bluetooth adapter spaja se između upravljačke jedinice i napajanja.

Minimalni zahtjev za uređaje prikladne za Bluetooth:

- IOS 8
- Android 4.3

## 5 Upravljanje

### 5.1 Pregled – koncept upravljanja upravljačke jedinice

LED-potvrđivanje	pritisnite gornju tipku	Načini rada	Radnja za pozivanje načina rada	Događaj	LED-potvrđivanje
odmah	1 x treperenje	Količina za ispiranje	kratki pritisak na gornju tipku	0,8 litara 2,0 litre 3,0 litre 4,0 litre	1 x treperenje 2 x treperenje 3 x treperenje 4 x treperenje
5 s	1 x treperenje	Osnovna osjetljivost	Pritisak na gornju tipku na 5 s	nisko normalno	1 x treperenje 2 x treperenje
10 s	1 x treperenje	Algoritam osjetljivosti / trajanje korištenja	Pritisak na gornju tipku na 10 s	Razina 1 / 9 s Razina 2 / 7 s Razina 3 / 5 s	1 x treperenje 2 x treperenje 3 x treperenje
15 s	1 x treperenje	Statistika	Pritisak na gornju tipku na 15 s	UKLJ. → 0 - > 250 korištenja završeno	2 s svijetljenje 1-11 x treperenje 2 s svijetljenje
20 s	1 x treperenje	Trajanje korištenja razina 4	Pritisak na gornju tipku na 20 s	UKLJ. ISKLJ.	2 s svijetljenje Pritisnite tipku na 10 s = Razina 1

LED-potvrđivanje	Pritisnite donju tipku	Načini rada	Radnja za pozivanje načina rada	Događaj	LED-potvrđivanje
odmah	1 x treperenje	Higijensko ispiranje	kratki pritisak na donju tipku	UKLJ. ISKLJ.	2 s svijetljenje 1 x kratko treperenje
5 s	1 x treperenje				
10 s	1 x treperenje	Hibridni način rada  Interval kada je aktivan hibridni način rada	Pritisak na donju tipku na 10 s	UKLJ. ISKLJ.  1 h / 1,0 litre 3 h / 1,2 litara 6 h / 1,5 litre 12 h / 1,5 litre 24 h / 2,0 litre 48 h / 3,0 litre	2 s svijetljenje 2 x treperenje  1 x treperenje 2 x treperenje 3 x treperenje 4 x treperenje 5 x treperenje 6 x treperenje
15 s	1 x treperenje	Način rada za dijagnostiku	Pritisak na donju tipku na 15 s	UKLJ. Provjera magnetnog ventila / baterije / senzora OK NOK Završena pauza za provjeru promjene	2 s svijetljenje 3 s svijetljenje 3 x kratko treperenje 1 s svijetljenje 2 x 2 s treperenje
20 s	1 x treperenje	Tvorničke postavke	Pritisak na donju tipku na 20 s	aktivirano  Količina za ispiranje: 2 litre Higijensko ispiranje: UKLJ. Način rada za stadion: ISKLJ. Osnovna osjetlj.: normalno Traj. kor.: Razina 3 / 5 s Hibridni način rada: ISKLJUČEN	2 s svijetljenje

LED-potvrđivanje	Pritisnite obje tipke	Načini rada	Radnja za pozivanje načina rada	Događaj	LED-potvrđivanje
odmah	1 x treperenje				
5 s	1 x treperenje	Način rada za stadion	Pritisnite obje tipke na 5 s	ISKLJ. UKLJ.	2 x treperenje 2 s svijetljenje



## 5.2 Upravljanje pomoću aplikacije (izborno)



### Napomena

Za bežičnu komunikaciju s upravljačkom jedinicom pomoću tableta ili pametnog telefona potreban je izborni Bluetooth adapter!

Aplikacija se može besplatno preuzeti u trgovini App Store (iOS) ili Google Play Store (Android).  
Između ostalog, moguće je mijenjati postavke i očitavati dijagnostičke i statističke podatke.





## 5.3 Tvorničke postavke

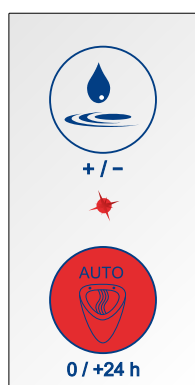

### Napomena

Ako se opskrba električnom energijom prekine, sve postavke ostaju spremljene.



Pritisnite  10 s →  15 s →   
20 s → 

Otpustite 

 **2 sekunde**

### Tvorničke postavke:

Volumen ispiranja: 2 litre  
Higijensko ispiranje: UKLJUČENO  
Način rada za stadion: UKLJUČENO  
Osnovna osjetljivost: normalna  
Trajanje uporabe: razina 2/7 s  
Hibridni način rada: ISKLJUČEN

### Vraćanje postavki na početnu vrijednost

1. Tipku AUTO držite pritisnutom 20 sekundi.  
⇒ LED svjetlo zasvijetlit će za potvrđivanje nakon 10, 15 i 20 sekundi.
2. Otpustite tipku AUTO.  
⇒ LED svjetlo zasvijetlit će na 2 sekunde.  
⇒ Postavke su vraćene na tvorničku vrijednost.

## 5.4 Osnovne funkcije

### 5.4.1 Količina za ispiranje

Navedene količine za ispiranje odnose se na nazivni tlak od 3 bara (tlak tekućine). U slučaju drugih vrijednosti tlaka vode količina za ispiranje može odstupati, ovisno o protočnosti hidrauličnih komponenti.

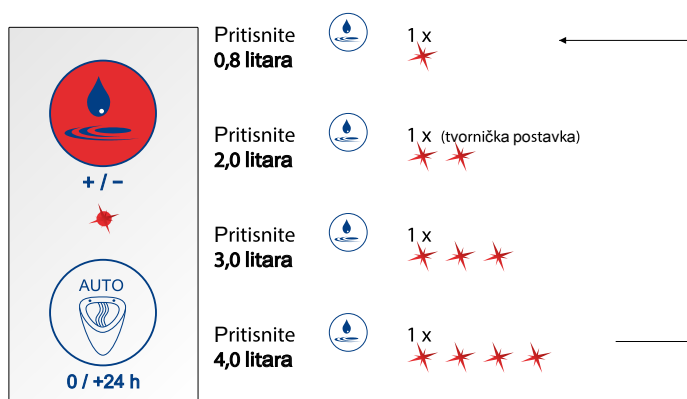

#### Postavljanje količine za ispiranje

Primjer

Postavite količinu za ispiranje na 3,0 litara.

1. Tipku Količina za ispiranje pritisnite 3 puta.  
⇒ LED svjetlo zasvijetlit će ukupno 3 puta.

## 5.4.2 Higijensko ispiranje / prisilno ispiranje

Automatsko ispiranje prvi put se provodi 6 sati nakon zadnje uporabe, a nakon toga svaka 24 sata. To se svaki put provodi uz trenutno postavljenu količinu za ispiranje kako bi se spriječilo isušivanje sifona.



### *Aktivacija odn. deaktivacija higijenskog ispiranja*

1. Pritisnite tipku AUTO .
  - ⇒ LED svjetlo zasvijetlit će na 2 sekunde.
  - ⇒ Higijensko ispiranje je aktivirano.
2. Pritisnite tipku AUTO .
  - ⇒ LED svjetlo nakratko će zasvijetliti.
  - ⇒ Higijensko ispiranje je deaktivirano.

### 5.4.3 Način rada za stadion

Sustav samostalno prepoznaje čestu uporabu.

Ako sustav prepozna 5 uzastopnih uporaba s razmacima manjim od 60 sekundi, upravljačka jedinica automatski se prebacuje u način rada za stadion. Pritom se ispiranje provodi u intervalima od 180 sekundi, neovisno o uporabi. Ako je postavljena količina za ispiranje > 0,8 l, količina za ispiranje smanjuje se na 0,8 l.

Ako unutar intervala ispiranja od 180 sekundi ne prepozna uporabu, sustav se automatski vraća u normalni način rada. Slijedi završno ispiranje uz postavljenu količinu za ispiranje.

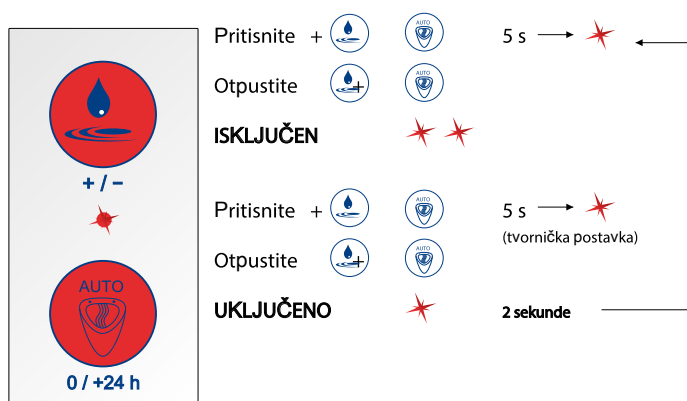

#### Aktivacija odn. deaktivacija načina rada za stadion

- Objektive tipke držite pritisnutima 5 sekundi.
  - ⇒ LED svjetlo jednom će zatreperiti nakon 5 sekundi.
- Otpustite obje tipke.
  - ⇒ Način rada za stadion aktiviran = LED svjetlo zasvijetlit će na 2 sekunde
  - ⇒ Način rada za stadion deaktiviran = LED svjetlo zasvijetlit će 2 puta

#### 5.4.4 Osnovna osjetljivost



##### *Napomena*

U skladu sa sljedećom tablicom postavite potrebnu osnovnu osjetljivost za upotrijebljeni pisoar.

Naziv	Broj artikla	Osnovna osjetljivost
Architectura	5586	normalna
Architectura	5587	normalna
Architectura	5574	normalna
O. novo / Omnia	7527	normalna
O. novo / Omnia	7507	niska
O. novo / Omnia	7557	niska
Subway	7513	niska
Venticello	5504	niska

### Postavljanje osnovne osjetljivosti

Postoje dvije razine osnovne osjetljivosti, niska i normalna.

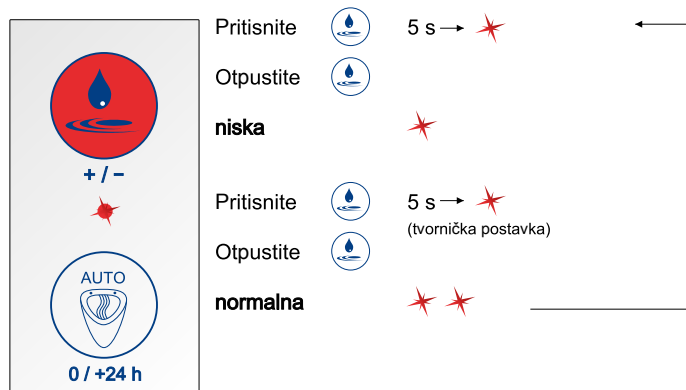

1. Tipku Količina za ispiranje držite pritisnutom 5 sekundi.  
⇒ LED svjetlo jednom će zasvijetliti nakon 5 sekundi.
2. Otpustite tipku Količina za ispiranje.  
⇒ Osnovna osjetljivost niska = LED svjetlo zasvijetlit će 1 put  
⇒ Osnovna osjetljivost normalna = LED svjetlo zasvijetlit će 2 puta

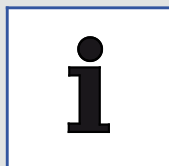

#### Napomena

Tvornički i pri isporuci osnovna osjetljivost postavljena je na „normalna”.

### 5.4.5 Hibridni način rada

Upravljanje pisoarom omogućuje uključivanje načina rada za uštedu vode / hibridnog načina rada pritiskom na tipku. Ako je hibridni način rada aktiviran, pisoar se ispiru samo u utvrđenim vremenskim intervalima.

Ispiranje u intervalima provodi se samo ako unutar intervala sustav prepozna uporabu.

Ako u trenutku planiranog ispiranja sustav prepozna uporabu, ispiranje se provodi tek nakon uporabe.

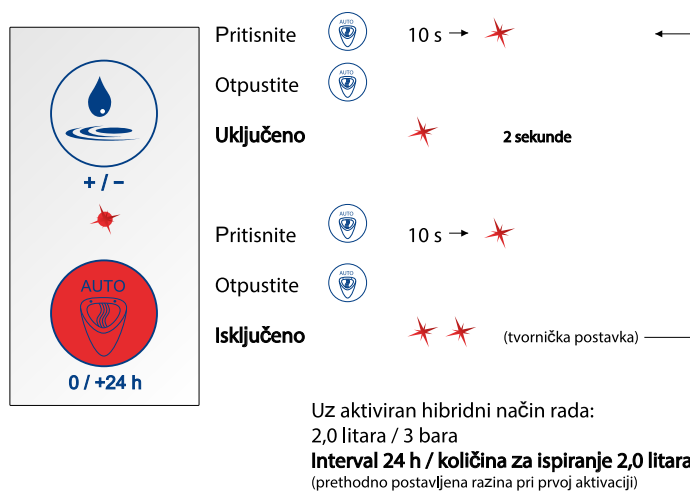

#### Aktivacija odn. deaktivacija načina rada za uštedu vode / hibridnog načina rada

1. Tipku AUTO držite pritisnutom 10 sekundi.
  - ⇒ LED svjetlo jednom će zasvijetliti nakon 10 sekundi.
2. Otpustite tipku AUTO.
  - ⇒ Hibridni način rada aktiviran = LED svjetlo zasvijetlit će na 2 sekunde
  - ⇒ Hibridni način rada deaktiviran = LED svjetlo zasvijetlit će 2 puta

### Hibridni način rada (interval)

Intervali ispiranja mogu se postaviti između 1 sata i 48 sati u 6 definiranih razina. Svakom intervalu ispiranja dodijeljena je određena količina za ispiranje.

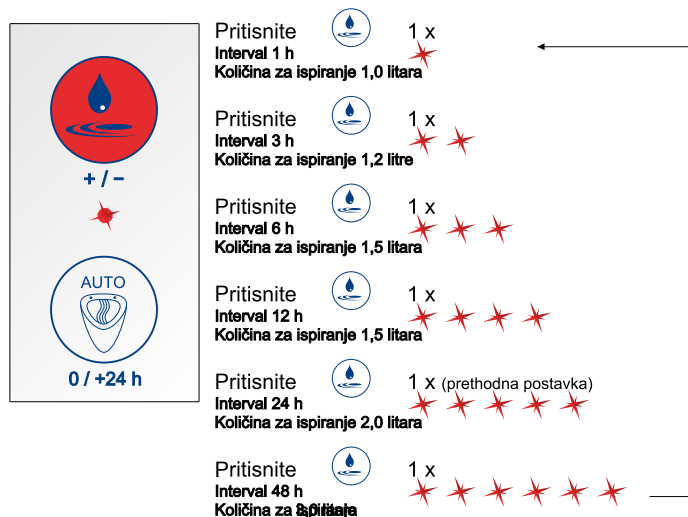

### Postavljanje intervala ispiranja

Primjer

Postavite interval ispiranja na 12 sati.

- Uz aktiviran hibridni način rada pritisnite tipku Količina za ispiranje 4 puta.  
⇒ LED svjetlo zasvijetlit će ukupno 4 puta.



## 5.4.6 Zaštita od prelijevanja

Sustav nudi zaštitu od prelijevanja.

Čim se tekućina u pisoaru nalazi iznad senzora, senzor se automatski prebacuje u način rada za blokadu i sprječava daljnja ispiranja.

Nakon otklanjanja začepljenja sustav se automatski vraća u normalni način rada.

## 5.5 Servisne funkcije

### 5.5.1 Dijagnostika i statistika uporabe

#### Način rada za dijagnostiku

Sustav omogućuje provjeru funkcije sljedećih parametara prikazanim redoslijedom (način rada za dijagnostiku):

- funkcionalnost magnetskog ventila
- stanje napajanja
- funkcionalnost senzora.

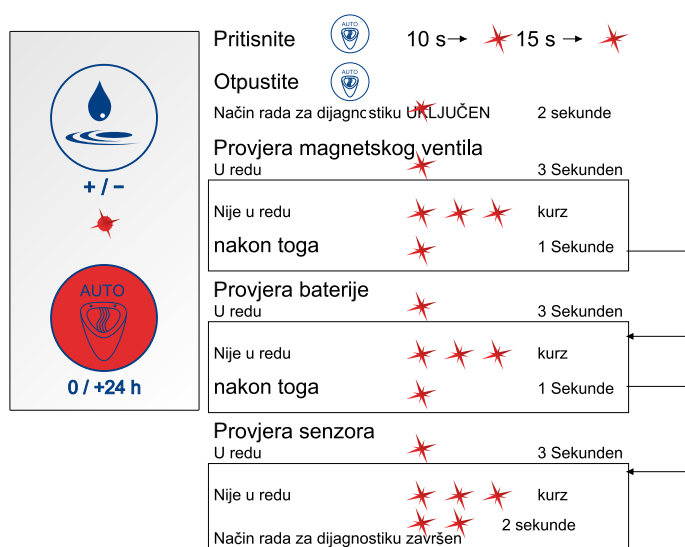





#### Aktivacija načina rada za dijagnostiku

1. Tipku AUTO držite pritisnutom 15 sekundi.
  - ⇒ LED svjetlo zasvijetlit će za potvrđivanje nakon 10 i 15 sekundi.
2. Otpustite tipku AUTO.
  - ⇒ LED svjetlo zasvijetlit će na 2 sekunde.
  - ⇒ Način rada za dijagnostiku je aktiviran i provodi se dijagnostika.

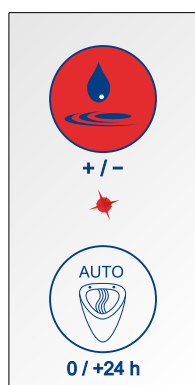
#### Statistika uporabe







Statistika uporabe prikazuje učestalost uporabe po danu za posljednjih 30 dana.



Pritisnite  5 s →  10 s →   
15 s → 

Otpustite 

**Statistika uporabe aktivirana**  **2 sekunde**

1 x  0 – 50 uporaba po danu  
2 x  51 – 100 uporaba po danu  
3 x  101 – 150 uporaba po danu  
4 x  151 – 200 uporaba po danu  
5 x  201 – 250 uporaba po danu  
6 x  > 250 uporaba po danu

**Statistika uporabe završena**  **2 sekunde**

### Aktivacija statistike uporabe

1. Tipku Količina za ispiranje držite pritisnutom 15 sekundi.  
⇒ LED svetlo zasvijetlit će za potvrđivanje nakon 5, 10 i 15 sekundi.
2. Otpustite tipku Količina za ispiranje.  
⇒ LED svetlo zasvijetlit će na 2 sekunde.  
⇒ Statistika uporabe je aktivirana i moguće je očitati broj uporaba po danu.

### 5.5.2 Funkcije nadzora

- zatvaranje ventila pri puštanju u pogon
- zatvaranje ventila u slučaju podnapona i ispada napona
- signalizacija podnapona (prikaz zamjene baterije) tako da svijetli LED svetlo na upravljačkom dijelu.

## 6 Održavanje i njega

### 6.1 Zamjena baterije

Očekivana zamjena baterije prikazuje se tako što LED svjetlo na upravljačkoj jedinici svijetli.



#### *Napomena*

Za ProDetect 2 potrebne su standardne alkalne baterije s jednom ćelijom tipa 1,5 V AA / LR6 (dostupne u trgovinama).



#### *Oprez!*

Opasnost za okoliš uslijed pogrešnog rukovanja tvarima opasnim za okoliš!

U slučaju pogrešnog rukovanja tvarima opasnim za okoliš, posebno pri pogrešnom odlaganju, mogu nastati znatne štete za okoliš.

Pravilno odložite baterije u otpad. Nikad ne odlažite stare baterije u kućni otpad!

Poštujte lokalne propise.

#### *Zamjena baterije*

1. Izvadite upravljačku jedinicu i jedinicu za bateriju kroz okno za pregled pisoara.
2. Odvojite upravljačku jedinicu i jedinicu za bateriju.
3. Odvojite kabel između jedinice za bateriju i upravljačke jedinice (kabel označen bijelom bojom).
4. Gurnite poklopac jedinice za bateriju kako biste ga otvorili.
5. Izvadite držač za bateriju.
6. Zamijenite baterije.
7. Držač za bateriju umetnite u jedinicu za bateriju.
8. Gurnite poklopac jedinice za bateriju kako biste ga zatvorili.
9. Povežite jedinicu za bateriju s upravljačkom jedinicom tako da uglavite nosove za držanje.
10. Ponovo postavite kabel između jedinice za bateriju i upravljačke jedinice.
11. Umetnite jedinicu za bateriju i upravljačku jedinicu u pisoar kroz okno za pregled pisoara.
12. Uglavljivanjem vješalice sa stezaljkom pričvrstite jedinicu za bateriju i upravljačku jedinicu na sifon pisoara.

### 6.2 Brtva sita



#### *Napomena*

Za čišćenje brtve sita potrebno je demontirati pisoar i dijelove sustava za ispiranje. Korake tog postupka opisane u zasebnim uputama za postavljanje provedite obrnutim redoslijedom.

Ovisno o stupnju onečišćenja vode, redovito demontirajte i čistite brtvu sita.

Brtva sita nalazi se u kućištu magnetskog ventila u dotoku vodovodne cijevi.

Pri ugradnji brtve sita potrebno je paziti na to da se ona ugrađuje na odgovarajućem mjestu na magnetskom ventilu (pogledajte i zasebne upute za postavljanje).

## 7 Rješavanje problema

Problem	Mogući uzrok	Rješavanje problema
Pisoar se ne ispire	nema napajanja	<ul style="list-style-type: none"> <li>• Uvjerite se da je pretinac za bateriju / izvor napajanja povezan s upravljačkom jedinicom.</li> <li>• Provjerite vezu između izvora napajanja i kućnog priključka na električnu mrežu.</li> <li>• Provjerite kabel.</li> <li>• Provjerite baterije (način rada za dijagnostiku, <a href="#">vidi "Dijagnostika i statistika uporabe", stranica 395</a>).</li> <li>• Provjerite baterije (način rada za dijagnostiku, pogledajte zasebne upute za uporabu).</li> </ul>
	nema opskrbe vodom	<ul style="list-style-type: none"> <li>• Otvorite zaporni pipac voda za opskrbu vodom.</li> <li>• Uvjerite se da je magnetski ventil povezan s upravljačkom jedinicom.</li> <li>• Provjerite funkciju magnetskog ventila (način rada za dijagnostiku, <a href="#">vidi "Dijagnostika i statistika uporabe", stranica 395</a> ili provjera pomoću aplikacije).</li> <li>• Provjerite funkciju magnetskog ventila (način rada za dijagnostiku, pogledajte zasebne upute za uporabu ili provjera pomoću aplikacije).</li> </ul>
	Minimalno trajanje uporabe pogrešno postavljeno	<ul style="list-style-type: none"> <li>• Za ispiranje potrebno je provesti prepoznavanje pokreta pomoću tekućine koja otječe. Moguće je postaviti trajanje prepoznavanja pokreta (minimalno trajanje uporabe od 3 do 9 sekundi). Provjerite postavljeno minimalno trajanje uporabe.</li> <li>• Tijekom otprilike 30 sekundi nakon ispiranja, senzor još uvijek radi uz smanjenu osjetljivost kako bi se spriječila nepotrebna aktivacija zbog male količine vode za ispiranje koja otječe. Tijekom tog razdoblja, postavljeno minimalno trajanje uporabe također se automatski produljuje za otprilike 2 sekunde.</li> </ul>
	Sustav za ispiranje u pogrešnom načinu rada	<ul style="list-style-type: none"> <li>• Uvjerite se da je hibridni način rada deaktiviran. Ako je hibridni način rada aktiviran, sustav ispire samo u utvrđenim vremenskim intervalima.</li> </ul>

Problem	Mogući uzrok	Rješavanje problema
	Modul senzora ne funkcionira	<ul style="list-style-type: none"> <li>• Provjerite trenutni položaj senzora za određeni pisoar u skladu sa zasebnim uputama za postavljanje.</li> <li>• Provjerite pravilan položaj senzora. Senzor mora biti zalijepljen na keramiku u smjeru strelice. Etiketa proizvoda mora biti čitljiva!</li> <li>• Provjerite funkciju modula senzora (način rada za dijagnostiku, pogledajte zasebne upute za uporabu ili provjera pomoću aplikacije).</li> <li>• Provjerite pravilno postavljanje predviđene osnovne osjetljivosti modula senzora za određeni pisoar (osnovna osjetljivost, <a href="#">vidi "Osnovna osjetljivost", stranica 391</a> odn. pomoću aplikacije).</li> <li>• Provjerite pravilno postavljanje predviđene osnovne osjetljivosti modula senzora za određeni pisoar (osnovna osjetljivost, pogledajte zasebne upute za uporabu odn. pomoću aplikacije).</li> </ul>
Pisoar se ne ispire nakon svake uporabe	Sustav za ispiranje u pogrešnom načinu rada	<ul style="list-style-type: none"> <li>• Uvjerite se da je hibridni način rada ili način rada za stadion deaktiviran! Ako je hibridni način rada ili način rada za stadion aktiviran, sustav ispire samo u utvrđenim vremenskim intervalima.</li> </ul>
Ispiranje pisoara ne prestaje	Magnetski ventil ne radi pravilno	<ul style="list-style-type: none"> <li>• Uvjerite se da je priključena vodovodna cijev otvorena tek nakon što je upravljačka jedinica pisoara radila minimalno 30 sekundi (uspostavite priključak za napajanje).</li> <li>• Uvjerite se da je magnetski ventil povezan s upravljačkom jedinicom.</li> <li>• Provjerite kabel.</li> <li>• Provjerite funkciju magnetskog ventila (način rada za dijagnostiku, pogledajte zasebne upute za uporabu ili provjera pomoću aplikacije).</li> <li>• Uvjerite se da je magnetski ventil integriran u vodovodnu cijev uz pravilan smjer protoka (oznaka na kućištu ventila).</li> </ul>

Problem	Mogući uzrok	Rješavanje problema
Utvrđeno je curenje vode	Crijevo propušta	<ul style="list-style-type: none"><li>• Uvjerite se da je priključni nastavak dovoljno uvrnut u priključak za vodu i zabrtvljen.</li><li>• Uvjerite se da su brtve i brtva sita na ulazu i izlazu magnetskog ventila postavljene u pravilan položaj.</li><li>• Uvjerite se da su obje slijepice matice na ulazu i izlazu magnetskog ventila pravilno i dovoljno pritegnute.</li><li>• Uvjerite se da su priključci crijeva dovoljno uvrnuti u priključni nastavak.</li><li>• Uvjerite se da je brtveni prsten na priključnom nastavku pravilno montiran.</li></ul>

## Impresszum

### Villeroy & Boch AG

Saaruferstraße

66693 Mettlach

Németország

Telefon: +49 68 64 / 8 10

E-mail: [information@villeroy-boch.com](mailto:information@villeroy-boch.com)

[www.villeroy-boch.com](http://www.villeroy-boch.com)

*A Villeroy & Boch AG előzetes írásbeli engedélye nélkül a oldalaink képeit tilos letölteni és használni.*

### Copyright

Villeroy & Boch AG

### Jótállás

Oldalaink tartalmát a lehető legnagyobb gondossággal állítottuk össze. A tartalmak helyességéért, teljességéért és időszerűségéért ennek ellenére sem vállalunk garanciát.

A Villeroy & Boch AG az általános törvények szerint felelős a felhasználásra kínált, saját tartalmakért. A saját tartalmaktól meg kell különböztetni a más ajánlattevők által rendelkezésre bocsátott tartalmakat (hivatkozásokat).

Ha tudomást szerzünk arról, hogy a meghivatkozott tartalmak polgári jogi vagy büntető jogi felelősséget eredményeznek, el fogjuk távolítani a vonatkozó hivatkozásokat.



A Bluetooth® szóvédjegy és logók bejegyzett védjegyek, amelynek jogai a Bluetooth SIG társaságot illetik meg. A Villeroy & Boch általi bármely használat engedély alapján történik. Az egyéb áruvédjegyek és márkanevek a mindenkori tulajdonosoké.

## Tartalomjegyzék

1	Általános adatok.....	403
1.1	Alkalmazott megjelenítés	403
1.2	Célcsoportok	404
1.3	Szavatosság	404
2	Biztonság.....	406
2.1	Rendeltetésszerű használat	406
2.2	Ésszerűen előre látható helytelen alkalmazás	406
2.3	Általános biztonsági előírások	406
3	Műszaki adatok.....	407
4	Termékleírás.....	408
4.1	Az alkatrészek áttekintése	408
4.2	A működés általános ismertetése	408
4.3	Vezérlőegység	409
4.4	Érzékelőegység	409
4.5	Bluetooth-adapter (opcionális)	410
5	Kezelés.....	411
5.1	Áttekintés - a vezérlőegység kezelési koncepciója	411
5.2	Kezelés alkalmazáson keresztül (opcionális)	412
5.3	Gyári beállítások	412
5.4	Alapfunkciók	413
5.4.1	Öblítési mennyiség.....	413
5.4.2	Higiéniai öblítés / kényszeröblítés.....	414
5.4.3	Stadion üzemmód.....	415
5.4.4	Alapérzékenység.....	416
5.4.5	Hibrid üzemmód.....	418
5.4.6	Túlfolyás elleni védelem.....	420
5.5	Szervizfunkciók	420
5.5.1	Diagnosztikai és használati statisztika.....	420
5.5.2	Felügyeleti funkciók.....	421
6	Karbantartás és gondozás.....	422
6.1	Elemcsere	422
6.2	Tömítéssel ellátott szűrő	423
7	Hibaelhárítás.....	424



## 1 Általános adatok

### 1.1 Alkalmazott megjelenítés

#### Biztonsági előírások



#### *Figyelmeztetés!*

Figyelmeztetés lehetséges veszélyre.  
Súlyos vagy halálos kimenetelű személyi sérülés történhet.



#### *Vigyázat!*

Figyelmeztetés potenciális veszélyhelyzetekre.  
Enyhe fokú személyi sérülés, ill. dologi károk keletkezhetnek.

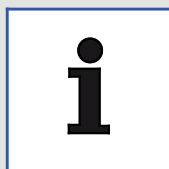

#### *Megjegyzés*

Alkalmazási tudnivalók és más hasznos információk.

#### *Műveleti utasítások*

Az elvégzendő műveleti lépéseket számozott lista tartalmazza. Be kell tartani a lépések sorrendjét.

*Példa:*

1. Műveleti lépés
2. Műveleti lépés

A műveleti utasítás eredményei a következő módon jelennek meg:

*Példa:*

- ⇒ Nyíl
- ⇒ Nyíl

#### *Felsorolások*

A kötelező sorrend nélküli felsorolásokat felsorolási pontokat tartalmazó lista jeleníti meg.

*Példa:*

- 1. pont
- 2. pont

## 1.2 Célcsoportok

Ezen útmutató célcsoportja a telepítők, a villanyszerelők és a termék üzemeltetői.

### *Elektromos szakember, villanyszerelő:*



Ezek a szakemberek szakképesítésük, ismereteik és tapasztalataik, valamint a vonatkozó szabványok és rendelkezések ismerete alapján képesek a munkavégzésre az elektromos berendezéseken, valamint a lehetséges veszélyhelyzet önálló felismerésére és megelőzésére. Az elektromos szakemberek kifejezetten azon a felhasználási helyen rendelkeznek képesítéssel, amelyen működnek, és ismerik a vonatkozó szabványokat, rendelkezéseket.

### *Telepítők:*



Ezek a szakemberek az üzemeltető megbízásának megfelelően végzik azokat a munkákat, amelyekre szakképesítésük, ill. azzal egyenértékű üzemi betanulás alapján rendelkeznek a szükséges ismeretekkel, és a felmerülő munkák szakszerű, a biztonságnak és a kockázat elkerülésének megfelelően képesek végezni. Munkájuk az üzemeltető által foglalkoztatott, szakképzett felügyelő személy/szakszemélyzet általi betanítás, ellenőrzés és felelősségvállalás keretében végezhető.

### *Üzemeltetők:*



Az üzemeltetők ezen útmutató beszerzése, elolvasása és megértése alapján képesek az útmutatónak megfelelően alkalmazni a terméket.

A készüléket 8 év feletti gyermekek, valamint korlátozott fizikai, érzékszervi vagy mentális képességű személyek, továbbá olyanok, akik nem rendelkeznek megfelelő tapasztalattal és tudással, csak felügyelet mellett használhatják vagy abban az esetben, ha tájékoztatást kaptak a készülék biztonságos használatáról, és megértették a használatból eredő veszélyeket. Gyermekek nem játszhatnak a készülékkel.

## 1.3 Szavatosság

A Villeroy & Boch nem vállal semminemű felelősséget a szakszerűtlen felszerelés vagy leszerelés által okozott hibás működés vagy károsodás miatt. Csak a Villeroy & Boch eredeti alkatrészeit szabad használni. A szavatosság csak a Villeroy & Boch által leszállított termékek javítására és cseréjére korlátozódik, és csak akkor érvényes, ha a termék telepítése és karbantartása a telepítési és karbantartási előírásoknak megfelelően történt meg. A szavatosság érvényét veszti a következő esetekben:

- ha idegen szállítók fúrásokat/szereléseket végeztek,
- ha fúrásokat/módosításokat nem a termékhez tartozó telepítési előírásnak megfelelően végeztek el,
- ha olyan alkatrészeket szereltek be, amelyek nem tartoznak a termék szállítási terjedelmébe vagy pótalkatrészei közé,
- ha olyan eredeti alkatrészeket szereltek be, amelyeket előzőleg módosítottak/átalakítottak, és ezért nem felelnek meg eredeti állapotuknak.

A következményes károk, valamint a be- és kiszerelési költségek nem esnek a szavatosság hatálya alá.

A következő esetekben ki van zárva a szavatossági igény:

- felsőbb erőhatalom (vis maior) pl. tűz, földrengés, árvíz, vihar, környezetszennyezés, gázkár (kénhidrogén), só okozta kár, feszültségingadozás által okozott sérülés vagy veszteség,
- bármilyen nem rendeltetésszerű használat, visszaélés, a kezelési útmutató figyelmen kívül hagyása, valamint a termék módosítása vagy megromlása által okozott sérülés vagy veszteség,
- az alkalmazás helyén tapasztalható vízminőség, valamint vízfoltok, lerakódások vagy a vízrendszerben található idegen testek által okozott sérülés vagy veszteség,
- a veszélyes környezet, idegen behatások, állatok vagy rovarok, a termék befagyása által okozott sérülés vagy veszteség,

- 
- a bizonytalan tápellátás (feszültség, frekvencia) és a terméken kívül keletkezett elektromágneses hullámok (pl. nagyfeszültségű vezetékek vagy kiegészítő készülékek) által okozott sérülés vagy veszteség,
  - az akkumulátorok teljesítményének csökkenése által okozott sérülés vagy veszteség,
  - elhasználódás (pl. víztelenítő szelep, szűrő, O-gyűrű vagy tömítés) által okozott sérülés vagy veszteség.

## 2 Biztonság

### 2.1 Rendeltetésszerű használat

A ProDetect 2 készüléket kizárólag friss vízzel szabad használni. Ha szennyező részecskék vannak a vízben, akkor azok eltömíthetik a mágnesszelepet és a tömítéssel ellátott szűrőt. A maximális megengedett vezetéknyomás 4 bar.

A ProDetect 2 készüléket csak a következő piszoárokkal szabad használni:

- Architectura 5586 / 5587 / 5574
- Subway 7513
- O.novo / Omnia 7507 / 7557 / 7527
- Venticello 5504

A rendeltetésszerű használat körébe tartozik többek között:

- ezen kezelési útmutató valamennyi előírásának betartása,
- ezen telepítési útmutató valamennyi előírásának betartása,
- az ellenőrzési és karbantartási munkákra vonatkozó előírások betartása,
- az eredeti alkatrészek kizárólagos használata.

### 2.2 Ésszerűen előre látható helytelen alkalmazás

A „Rendeltetésszerű használat” című pontban leírtaktól eltérő vagy azon túlterjedő használat nem rendeltetésszerűnek minősül!

A nem rendeltetésszerű használatból keletkező károkért kizárólag az üzemeltető viseli a felelősséget, a gyártó semminemű felelősséget nem vállal.

### 2.3 Általános biztonsági előírások



#### *Figyelmeztetés!*

Áramütés veszélye az elektromos áramot vezető alkatrészek megérintésekor!

Ennek súlyos vagy akár halálos személyi sérülés lehet a következménye.

Hálózati változat esetén a hálózatra való csatlakoztatást kizárólag elektromos szakember kivitelezheti.

A hálózati csatlakozót tilos nedves kézzel bedugni vagy kihúzni.

Munkavégzés közben a hálózatról leválasztott vezetéknek árammentesnek kell lennie, és biztosítani kell a készüléket a visszacsatlakozás ellen.



#### *Vigyázat!*

A környezetre ártalmas anyagok nem megfelelő kezeléséből adódó környezeti veszély!

Ha nem megfelelően kezelik a környezetre ártalmas anyagokat, különösen ha nem megfelelően ártalmatlanítják azokat, akkor jelentős kárt okozhatnak a környezetben.

Az elemeket/akkumulátorokat szakszerűen kell ártalmatlanítani. Az elhasználódott elemeket/akkumulátorokat tilos a háztartási hulladékkal együtt kidobni!

Be kell tartani a helyben érvényes előírásokat.



**Vigyázat!**

A környezetre ártalmas anyagok nem megfelelő kezeléséből adódó környezeti veszély!

Ha nem megfelelően kezelik a környezetre ártalmas anyagokat, különösen ha nem megfelelően ártalmatlanítják azokat, akkor jelentős kárt okozhatnak a környezetben.

Az elektronikus készülékeket szakszerűen kell újra felhasználni vagy ártalmatlanítani. Tilos az elektronikus készülékeket a háztartási hulladékkal együtt kidobni!

Be kell tartani a helyben érvényes előírásokat.

### 3 Műszaki adatok

Az érzékelő funkciója	A vizelet folyásának érzékelése a kerámiában	
Az érzékelő működési elve	5,8 GHz-es nagyfrekvenciás érzékelő	
Tápellátás (változatok)	Kapcsolóüzemű tápegység <ul style="list-style-type: none"> <li>primer: 100–240V, +/- 10%, 50 - 60 Hz</li> <li>szekunder: 12 V DC, 1 A</li> </ul>	
	Elem, 6 x 1,5 V alkáli (AA / LR6 típus)	
Az elemek élettartama	kb. 3 év / 200 000 öblítés	
Kezelőszervek	2 nyomógomb	
Kijelző elemek	1 LED	
Interfész	A tápkábelbe integrált digitális adatinterfész egy Bluetooth-adapter csatlakoztatására	Diagnosztika, beállítási funkciók okostelefonnal / tablet számítógéppel
Beállítási funkciók (gyári beállítások félkövérien szedve):	Öblítési mennyiség 0,8 / 2 / 3 / 4 l (3 bar nyomásnál)	Részletes beállítások alkalmazáson keresztül (opcionális)
	Higiéniai öblítés be / ki	
	Stadion üzemmód be / ki	
	Alapérzékenység alacsony / normál	
	Minimális használati időtartam 9 / 7 / 5 / 3 másodperc	Alkalmazáson keresztül is
	Hibrid üzemmód be / ki, valamint intervallumok 1 / 3 / 6 / 12 / 24 / 48 óra	
	A gyári beállítások visszaállítása	
Tisztítási és zárolási üzemmód (be / ki)	Csak alkalmazáson keresztül	
Az elektronika védettsége	IP64	Por behatolása ellen védett, fröccsenő víz ellen védett (minden irányból)

## 4 Termékleírás

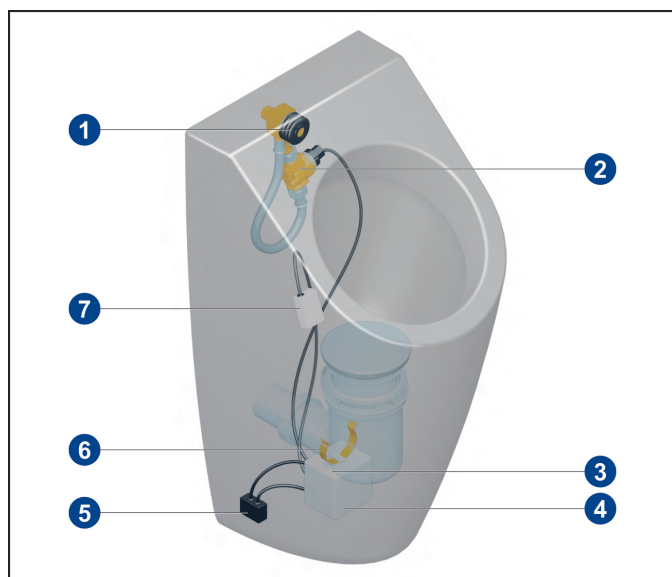

### 4.1 Az alkatrészek áttekintése



#### Alapfelszereltség

- 1 Tömítógumi
- 2 Tömlők / a víz útja a mágnesszeleppel együtt
- 3 Tápellátás
- 4 Vezérlőegység
- 5 Bluetooth-adapter (opcionális)
- 6 Szorítókengyel
- 7 Nagyfrekvenciás érzékelő

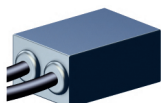
#### Opcionális alkatrészek

Alkatrész	Megnevezés	Cikkszám
	Bluetooth-adapter (csak hálózati változat esetén lehetséges)	91906100
	Hálózati csatlakozó adapter	91905700

#### Pótalkatrészek

### 4.2 A működés általános ismertetése

Amikor a vezérlő mozgást érzékel a kerámia medencében, elindítja az öblítést. Ez a mozgás úgy keletkezik, hogy a piszoár használatakor a kerámián folyadék folyik keresztül.

Az érzékelőt a kerámia mögött, a szifon záróvíze felett kell elhelyezni. Ehhez be kell tartani a külön telepítési útmutatóban megadott érzékelőpozíciókat!

A ProDetect 2 elektromos csatlakozással ellátott hálózati változatként, vagy elemes változatként is kapható.

#### Zárolási idő

Az öblítés alatt és egy meghatározott rövid ideig utána is az érzékelő nem reagál a mozgásra, mivel különben a folyó és utánfolyó öblítővizet is észlelné („zárolási idő”). A zárolási idő hozzá van igazítva az öblítővíz utánfolyási idejéhez.

A zárolási idő letelte után kb. 30 másodpercig az érzékelő csökkentett érzékenységgel működik annak érdekében, hogy a kis mennyiségű utánfolyó öblítővíz által okozott hibás indításokat el lehessen kerülni. Ezen idő alatt nagyobb mennyiségű vizeletre van szükség az indításhoz.

### 4.3 Vezérlőegység

A kezelést egy két nyomógombot tartalmazó fóliabillentyűzettel lehet elvégezni, optikai visszajelzéseként egy LED (fénydióda) szolgál.

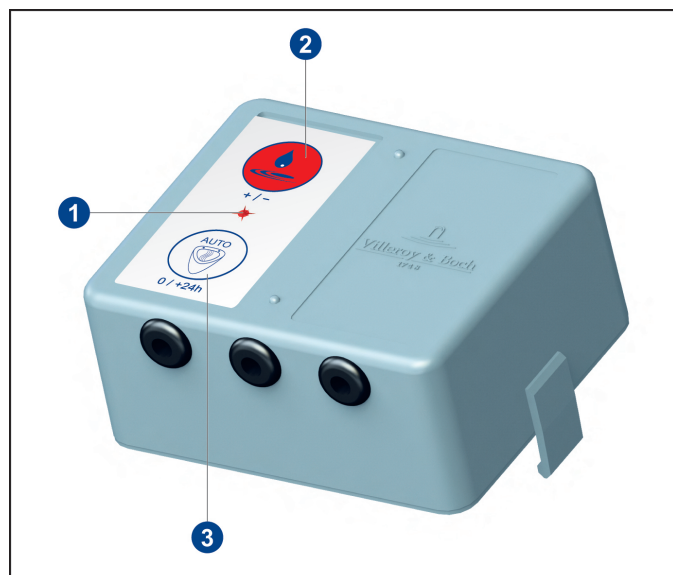

- 1 LED
- 2 Öblítési mennyiség nyomógomb
- 3 AUTO nyomógomb

A vezérlőegység 3 csatlakozókábelrel van ellátva.

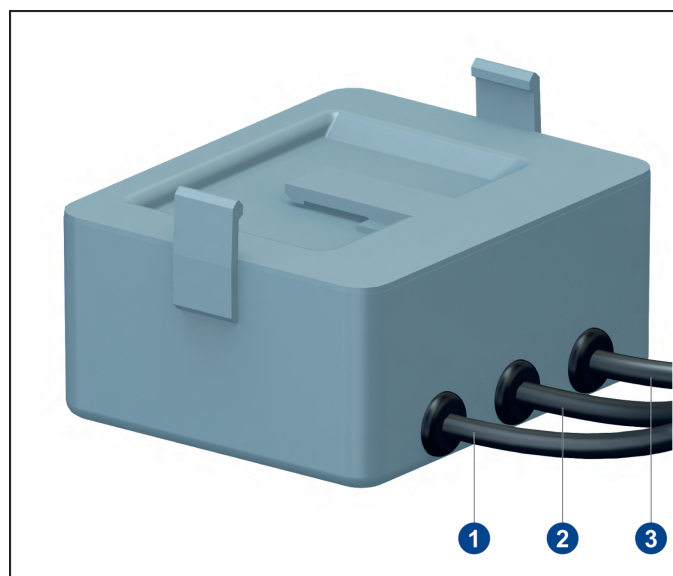

- 1 Az érzékelőmodul csatlakoztatása
- 2 A mágnesszelep csatlakoztatása
- 3 A tápegység csatlakoztatása

### 4.4 Érzékelőegység

Az érzékelőegység egy kábelrel keresztül csatlakozik a vezérlőegységhez. Az érzékelőegységet egy meghatározott helyen kell a kerámiára felszerelni, a szifon bemenete közelében.

Az érzékelő optimális működése érdekében a felszerelési pozíció az adott piszoártól függően különböző lehet. Ehhez be kell tartani a külön telepítési útmutatóban megadott érzékelőpozíciókat!

#### 4.5 Bluetooth-adapter (opcionális)



##### *Megjegyzés*

Hálózati változat

A Bluetooth-adaptert csak hálózati üzemmódban lehet használni.

A Bluetooth-adapter lehetővé teszi a vezeték nélküli kommunikációt a piszoár vezérlője és egy kompatibilis, Bluetooth-képes készülék (tablet, okostelefon) között. Ezáltal egy alkalmazáson keresztül lehet a beállításokat módosítani, valamint a diagnosztikai és statisztikai adatokat kiolvasni.

A Bluetooth-adaptert a vezérlőegység és a tápegység közé kell kapcsolni.

A Bluetooth-képes készülékekkel szembeni minimális követelmények:

- IOS 8
- Android 4.3



## 5 Kezelés

### 5.1 Áttekintés – a vezérlőegység kezelési koncepciója

LED nyugtázás	a felső gomb megnyomása 	Üzem módok	Művelet az üzemmódok megnyitására	Esemény	LED nyugtázás
azonnal ↓ 1 x felvillanás	azonnal ↓ 1 x felvillanás	Öblítési mennyiség	a felső gomb rövid megnyomása	0,8 Liter 2,0 Liter 3,0 Liter 4,0 Liter	1 x felvillanás 2 x felvillanás 3 x felvillanás 4 x felvillanás
5 s ↓ 1 x felvillanás	5 s ↓ 1 x felvillanás	Alapérzékenység	a felső gomb megnyomása 5 másodpercig	alacsony normál	1 x felvillanás 2 x felvillanás
10 s ↓ 1 x felvillanás	10 s ↓ 1 x felvillanás	Érzékenységi algoritmus / használati időtartam	a felső gomb megnyomása 10 másodpercig	1. fokozat / 9 s 2. fokozat / 7 s 3. fokozat / 5 s	1 x felvillanás 2 x felvillanás 3 x felvillanás
15 s ↓ 1 x felvillanás	15 s ↓ 1 x felvillanás	statisztika	a felső gomb megnyomása 15 másodpercig	BE → 0 - > 250 felhasználás befejezve	2 s világítás 1–11 x felvillanás 2 s világítás
20 s ↓ 1 x felvillanás	20 s ↓ 1 x felvillanás	Használati időtartam 4. okozat	a felső gomb megnyomása 20 másodpercig	BE KI	2 s világítás gomb megnyomása 10 s ideig = 1. fokozat

LED nyugtázás	Pritisnite donju tipku 	Üzem módok	Művelet az üzemmódok megnyitására	Esemény	LED nyugtázás
azonnal ↓ 1 x felvillanás	azonnal ↓ 1 x felvillanás	Higiéniai öblítés	az alsó gomb rövid megnyomása	BE KI	2 s világítás 1 x rövid felvillanás
5 s ↓ 1 x felvillanás	5 s ↓ 1 x felvillanás	Hibrid üzemmód	az alsó gomb megnyomása 10 másodpercig	BE KI	2 s világítás 2 x felvillanás
10 s ↓ 1 x felvillanás	10 s ↓ 1 x felvillanás	intervallum a hibrid üzemmód bekapcsolásakor		1 h / 1,0 liter 3 h / 1,2 liter 6 h / 1,5 liter 12 h / 1,5 liter 24 h / 2,0 liter 48 h / 3,0 liter	1 x felvillanás 2 x felvillanás 3 x felvillanás 4 x felvillanás 5 x felvillanás 6 x felvillanás
15 s ↓ 1 x felvillanás	15 s ↓ 1 x felvillanás	Diagnosztikai üzemmód	az alsó gomb megnyomása 15 másodpercig	BE A mágnesszelep / elem / érzékelő ellenőrzése OK nem OK Az ellenőrzések váltása közötti szünet vége	2 s világítás 3 s világítás 3 x rövid felvillanás 1 s világítás 2 x 2 s felvillanás
20 s ↓ 1 x felvillanás	20 s ↓ 1 x felvillanás	Gyári beállítások	az alsó gomb megnyomása 20 másodpercig	bekapcsolva  Öblítési mennyiség: 2 liter Higiéniai öblítés: BE Stadion üzemmód: KI Alapérz.: normál Haszn. időt.: 3. fokozat / 5 s Hibrid üzemmód: KI	2 s világítás

LED nyugtázás	mindkét gomb aamegnyomása 	Üzem módok	Művelet az üzemmódok megnyitására	Esemény	LED nyugtázás
azonnal ↓ 1 x felvillanás	azonnal ↓ 1 x felvillanás	Stadion üzemmód	mindkét gomb megnyomása 5 másodpercig	KI BE	2 x felvillanás 2 s világítás

## 5.2 Kezelés alkalmazáson keresztül (opcionális)

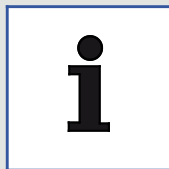

### Megjegyzés

A vezérlőegységgel tablet számítógépen vagy okostelefonon keresztül folytatandó vezetékek nélküli kommunikációhoz szükség van az opcionális Bluetooth-adapterre!





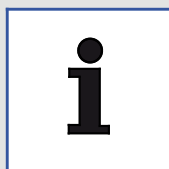

Az alkalmazás ingyenesen letölthető az App Store (iOS) vagy Google Play Store (Android) áruházból. Ezen keresztül többek között módosítani lehet a beállításokat, valamint ki lehet olvasni a diagnosztikai és statisztikai adatokat.

## 5.3 Gyári beállítások

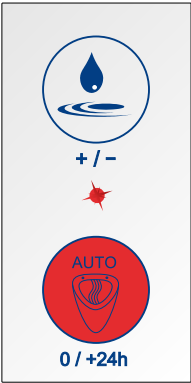

### Megjegyzés

Az áramellátás megszakadásakor valamennyi beállítás megmarad.

	Megnyomás 	10 s →  15 s → 
		20 s → 
	Elengedés 	
		 <b>2 másodperc</b>
	<b>Gyári beállítások:</b>	
	Öblítési mennyiség:	2 liter
	Higiéniiai öblítés:	BE
	Stadion üzemmód:	BE
	Alapérzékenység:	Normál
	Használati időtartam:	2 / 7 s fokozat
	Hibrid üzemmód:	KI

### A beállítások visszaállítása

1. Nyomja meg és tartsa nyomva az AUTO gombot 20 másodpercig.
  - ⇒ Nyugtázásként a LED 10, 15 és 20 másodperc elteltével felvillan.
2. Engedje el az AUTO gombot.
  - ⇒ A LED 2 másodpercig világít.
  - ⇒ Ekkor a rendszer visszaállt a gyári beállításokra.

## 5.4 Alapfunkciók

### 5.4.1 Öblítési mennyiség

A megadott öblítési mennyiségek 3 bar névleges nyomásra vonatkoznak (folyás közbeni nyomás). Ettől eltérő víznyomás esetén az öblítési mennyiség változhat a hidraulikus alkatrészek átfolyási viselkedésétől függően.

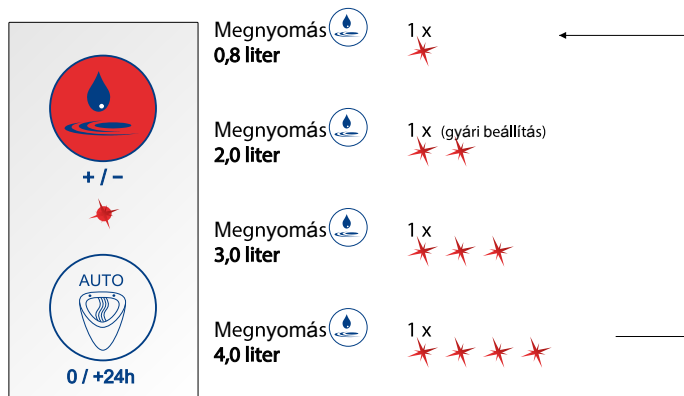

#### Az öblítési mennyiség beállítása

Példa

Az öblítési mennyiség beállítása 3,0 literre.

1. Nyomja meg 3-szor az Öblítési mennyiség gombot.  
⇒ A LED összesen 3-szor villan fel.

## 5.4.2 Higiéniai öblítés / kényszeröblítés

Az automatikus öblítés először az utolsó használat után 6 óra elteltével történik, majd ezután 24 óránként. Ez az éppen beállított öblítési mennyiséggel megy végbe, célja a búzzár kiszáradásának megakadályozása.

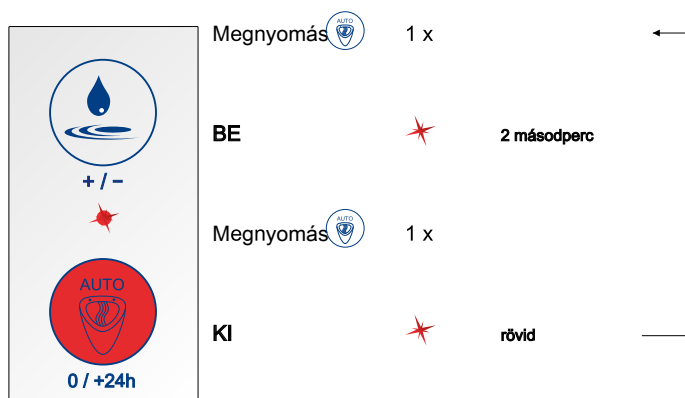

### A higiéniai öblítés be- ill. kikapcsolása

- Nyomja meg az AUTO gombot.
  - ⇒ A LED 2 másodpercig világít.
  - ⇒ A higiéniai öblítés be van kapcsolva.
- Nyomja meg az AUTO gombot.
  - ⇒ A LED röviden felvillan.
  - ⇒ A higiéniai öblítés ki van kapcsolva.

### 5.4.3 Stadion üzemmód

A rendszer automatikusan felismeri a gyakori használatot.

Ha 5 egymást követő használat egyenként kevesebb, mint 60 másodpercen belül következik be, akkor a vezérlő automatikusan a stadion üzemmódba kapcsol. Ekkor 180 másodpercenként öblítés történik, a piszoár használatától függetlenül. Ha előzetesen > 0,8 liter öblítési mennyiség volt beállítva, akkor a rendszer 0,8 literre csökkenti az öblítési mennyiséget.

Ha viszont 180 másodpercen belül nem használja senki a piszoárt, akkor a rendszer automatikusan visszakapcsol a normál üzemmódba. A váltáskor egy lezáró öblítés történik a beállított öblítési mennyiséggel.

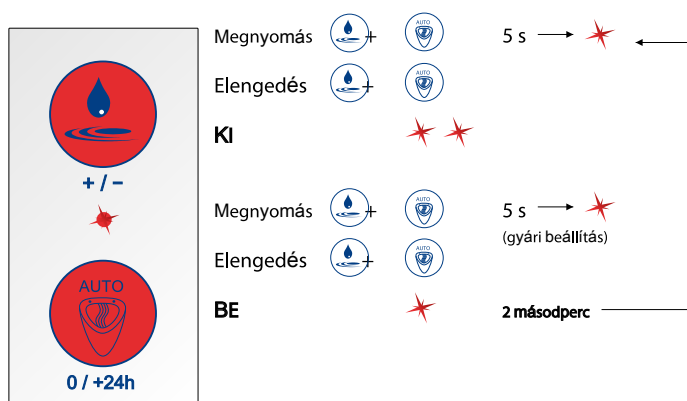

#### A stadion üzemmód be- ill. kikapcsolása

1. Nyomja meg és tartsa nyomva mindkét gombot 5 másodpercig.  
⇒ A LED 5 másodperc múlva egyszer felvillan.
2. Engedje el mindkét gombot.  
⇒ A stadion üzemmód bekapcsolva = a LED 2 másodpercig világít  
⇒ A stadion üzemmód kikapcsolva = a LED 2-szer felvillan

#### 5.4.4 Alapérzékenység



##### *Megjegyzés*

Az alkalmazott piszoárhoz a következő táblázat szerint kell beállítani a szükséges alapérzékenységet:

Megnevezés	Cikkszám	Alapérzékenység
Architectura	5586	Normál
Architectura	5587	Normál
Architectura	5574	Normál
O. novo / Omnia	7527	Normál
O. novo / Omnia	7507	Alacsony
O. novo / Omnia	7557	Alacsony
Subway	7513	Alacsony
Venticello	5504	Alacsony

### Az alapérzékenység beállítása

Az alapérzékenységnek két fokozata van: alacsony és normál.

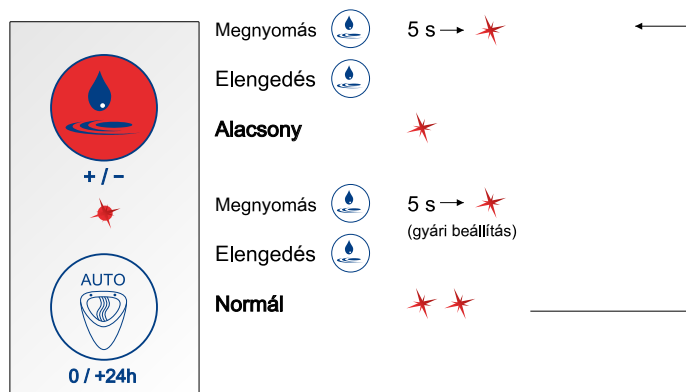

- Nyomja meg és tartsa nyomva az Öblítési mennyiség gombot 5 másodpercig.
  - ⇒ A LED 5 másodperc múlva egyszer felvillan.
- Engedje el az Öblítési mennyiség gombot.
  - ⇒ Alapérzékenység alacsony = a LED 1-szer felvillan
  - ⇒ Alapérzékenység normál = a LED 2-szer felvillan



#### Megjegyzés

Az alapérzékenység kiszállítási és előzetes gyári beállítása „normál”.

### 5.4.5 Hibrid üzemmód

A piszoár vezérlője lehetővé teszi a víztakarékos / hibrid üzemmód gombnyomással való bekapcsolását.

A hibrid üzemmód bekapcsolása után a piszoár csak meghatározott időintervallumonként öblít.

Az időszakos öblítések csak akkor következnek be, ha az időintervallumon belül használat(oka)t ismert fel a rendszer.

Ha valamely tervezett öblítés időpontjában éppen használatot észlel a rendszer, akkor az öblítés csak a használat befejezése után történik meg.

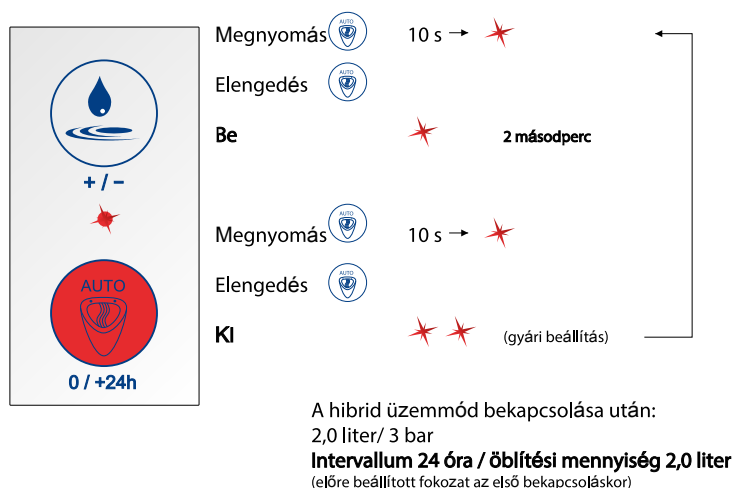

#### A víztakarékos / hibrid üzemmód be- ill. kikapcsolása

1. Nyomja meg és tartsa nyomva az AUTO gombot 10 másodpercig.
  - ⇒ A LED 10 másodperc múlva egyszer felvillan.
2. Engedje el az AUTO gombot.
  - ⇒ A hibrid üzemmód bekapcsolva = a LED 2 másodpercig világít
  - ⇒ A hibrid üzemmód kikapcsolva = a LED 2-szer felvillan



### Hibrid üzemmód (intervallum)

Az öblítési intervallumokat 1 és 48 óra között 6 előre meghatározott fokozatban lehet beállítani. Minden öblítési intervallumhoz külön öblítési mennyiség van hozzárendelve.

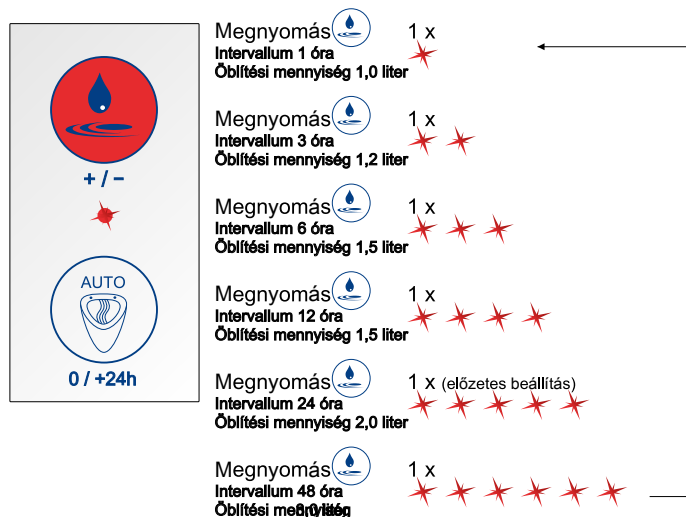

### Az öblítési intervallumok beállítása

Példa

Az öblítési intervallum beállítása 12 órára.

1. A hibrid üzemmód bekapcsolása után nyomja meg 4-szer az Öblítési mennyiség gombot.  
⇒ A LED összesen 4-szor villan fel.

## 5.4.6 Tűlfolyás elleni védelem

A rendszer túlfolyás elleni védelmet is kínál.

Ha a folyadék szintje a piszoárban eléri az érzékelő magasságát, akkor az érzékelő automatikusan bekapcsolja a zárolási üzemmódot, amely megakadályozza a további öblítéseket.

A dugulás megszüntetése után a rendszer automatikusan visszakapcsol a normál üzemmódba.

## 5.5 Szervizfunkciók

### 5.5.1 Diagnosztikai és használati statisztika

#### Diagnosztikai üzemmód

A rendszer lehetővé teszi a következő jellemzők működésének ellenőrzését, a felsorolás szerinti sorrendben (diagnosztikai üzemmód):

- a mágnesszelep működése,
- a tápellátás állapota,
- az érzékelő működése.

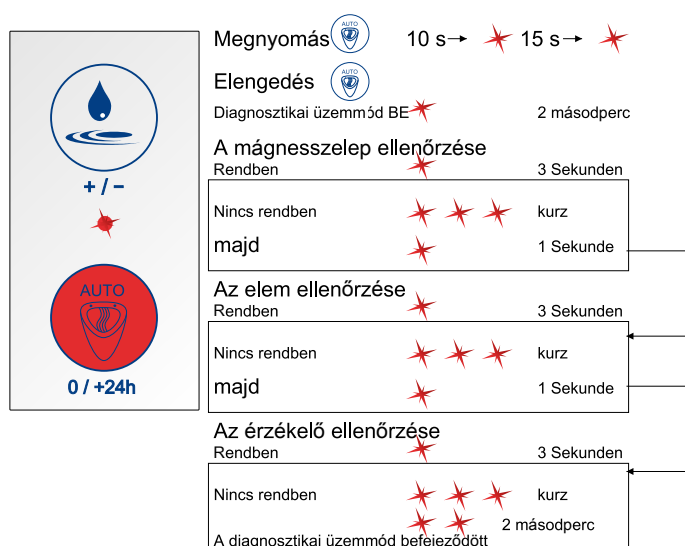

#### A diagnosztikai üzemmód bekapcsolása

1. Nyomja meg és tartsa nyomva az AUTO gombot 15 másodpercig.
  - ⇒ Nyugtázásként a LED 10 és 15 másodperc elteltével felvillan.
2. Engedje el az AUTO gombot.
  - ⇒ A LED 2 másodpercig világít.
  - ⇒ A diagnosztikai üzemmód be van kapcsolva, a diagnosztika elvégezhető.

#### Használati statisztika

A használati statisztika a használatok napi gyakoriságát mutatja, a legutóbbi 30 napra.

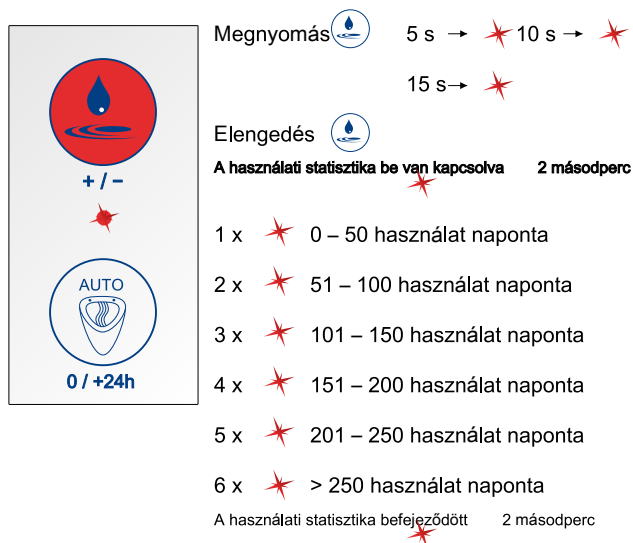

### A használati statisztika bekapcsolása

- Nyomja meg és tartsa nyomva az Öblítési mennyiség gombot 15 másodpercig.  
⇒ Nyugtázásként a LED 5, 10 és 15 másodperc elteltével felvillan.
- Engedje el az Öblítési mennyiség gombot.  
⇒ A LED 2 másodpercig világít.  
⇒ A használati statisztika be van kapcsolva, és a naponkénti használat leolvasható.

### 5.5.2 Felügyeleti funkciók

- A szelep lezárása üzembe helyezéskor,
- a szelep lezárása túl alacsony feszültségnél és a feszültség kiesésekor,
- a túl alacsony feszültség (elemcsere) jelzése a vezérlő LED-jének világításával.

## 6 Karbantartás és gondozás

### 6.1 Elemcsere

A kezelőegységen található LED világítása jelzi az elemcsere esedékességét.



#### *Megjegyzés*

A ProDetect 2 (kereskedelemben kapható) 1,5 V AA / LR6 típusú szabványos alkáli elemekkel üzemeltethető.



#### *Vigyázat!*

A környezetre ártalmas anyagok nem megfelelő kezeléséből adódó környezeti veszély!

Ha nem megfelelően kezelik a környezetre ártalmas anyagokat, különösen ha nem megfelelően ártalmatlanítják azokat, akkor jelentős kárt okozhatnak a környezetben.

Az elemeket/akkumulátorokat szakszerűen kell ártalmatlanítani. Az elhasználódott elemeket/akkumulátorokat tilos a háztartási hulladékkal együtt kidobni!

Be kell tartani a helyben érvényes előírásokat.

#### *Elemcsere*

1. Vegye ki a vezérlőegységet és az elemegységet a piszoár vizsgálóaknáján keresztül.
2. Válassza szét a vezérlőegységet és az elemegységet.
3. Bontsa meg a vezérlőegység és az elemegység közötti kábeles összeköttetést (fehér jelzésű kábel).
4. Eltolva nyissa ki az elemegység fedelét.
5. Vegye ki az elemtartót.
6. Cserélje ki az elemeket.
7. Helyezze vissza az elemtartót az elemegységbe.
8. Eltolva zárja vissza az elemegység fedelét.
9. A tartókarmok bepattintásával illessze össze a vezérlőegységet és az elemegységet.
10. Állítsa helyre a vezérlőegység és az elemegység közötti kábeles összeköttetést.
11. Helyezze be a vezérlőegységet és az elemegységet a piszoár vizsgálóaknáján keresztül.
12. A szorítókegyl rápattintásával rögzítse a vezérlőegységet és az elemegységet a piszoár szifonjához.

## 6.2 Tömítéssel ellátott szűrő



### *Megjegyzés*

A tömítéssel ellátott szűrő tisztításához a piszoárt és az öblítőberendezés egyes részeit ki kell szerelni. Ehhez fordított sorrendben hajtsa végre a külön telepítési útmutatóban ismertetett lépéseket.

A víz szennyezettségi fokától függően a tömítéssel ellátott szűrőt rendszeresen ki kell szerelni, és meg kell tisztítani. A tömítéssel ellátott szűrő a mágnesszelep házában, a víz útjának beömlőnyílásánál található.

A tömítéssel ellátott szűrő beszereléskor ügyelni kell arra, hogy az a megfelelő helyzetbe kerüljön a mágnesszelepen (lásd a külön telepítési útmutatót).

## 7 Hibaelhárítás

Hiba	Lehetséges ok	Hibaelhárítás
A piszoár nem öblít	Nincs tápellátás	<ul style="list-style-type: none"> <li>Gondoskodjon arról, hogy az elemtartó / hálózati tápegység össze legyen kötve a vezérlővel.</li> <li>Ellenőrizze a hálózati tápegység és a hálózati áramcsatlakozó közötti összeköttetést.</li> <li>Ellenőrizze a kábeles összeköttetést.</li> <li>Ellenőrizze az elemeket (diagnosztikai üzemmód, <a href="#">lásd "Diagnosztikai és használati statisztika", Oldal 420</a>).</li> <li>Ellenőrizze az elemeket (diagnosztikai üzemmód, lásd a külön kezelési útmutatót).</li> </ul>
	Nincs vízellátás	<ul style="list-style-type: none"> <li>Nyissa ki a vízellátó vezeték lezáró csapját.</li> <li>Gondoskodjon arról, hogy a mágnesszelep össze legyen kötve a vezérlővel.</li> <li>Ellenőrizze a mágnesszelep működését (diagnosztikai üzemmód, <a href="#">lásd "Diagnosztikai és használati statisztika", Oldal 420</a>, vagy ellenőrzés alkalmazáson keresztül).</li> <li>Ellenőrizze a mágnesszelep működését (diagnosztikai üzemmód, lásd a külön kezelési útmutatót, vagy ellenőrzés alkalmazáson keresztül).</li> </ul>
	A minimális használati időtartam rosszul van beállítva	<ul style="list-style-type: none"> <li>Az öblítéshez a rendszernek fel kell ismernie a lefolyó folyadék által okozott mozgást. A mozgásfelismerés időtartamát be lehet állítani (a minimális használati időtartam 3 - 9 másodperc). Ellenőrizze a minimális használati időtartamot.</li> <li>Az öblítések után kb. 30 másodpercig az érzékelő csökkentett érzékenységgel működik abból a célból, hogy a utánfolyó kis mennyiségű öblítővíz ne váltson ki hibás indítást. Ezen idő alatt a minimális használati időtartam is automatikusan megnövekszik kb. 2 másodperccel.</li> </ul>
	Az öblítőrendszer rossz üzemmódban van	<ul style="list-style-type: none"> <li>Gondoskodjon arról, hogy a hibrid üzemmód legyen kikapcsolva. A hibrid üzemmód bekapcsolt állapotában a rendszer csak meghatározott, rögzített időintervallumonként öblít.</li> </ul>

Hiba	Lehetséges ok	Hibaelhárítás
	Az érzékelőmodul nem működik	<ul style="list-style-type: none"> <li>Ellenőrizze a külön telepítési útmutatóban az érzékelőnek az adott piszoárhoz beállítandó helyzetét.</li> <li>Ellenőrizze az érzékelő megfelelő helyzetét. Az érzékelőnek a nyíl irányában kell a kerámiához rögzítve lennie. A termékcímkének olvashatónak kell lennie!</li> <li>Ellenőrizze az érzékelőmodul működését (diagnosztikai üzemmód, lásd a külön kezelési útmutatót, vagy ellenőrzés alkalmazáson keresztül).</li> <li>Ellenőrizze az érzékelőmodulnak az adott piszoárhoz előírt alapérzékenységet (<a href="#">lásd "Alapérzékenység", Oldal 416</a>, ill. alkalmazáson keresztül).</li> <li>Ellenőrizze az érzékelőmodulnak az adott piszoárhoz előírt alapérzékenységet (Alapérzékenység, lásd a külön kezelési útmutatót, ill. alkalmazáson keresztül).</li> </ul>
A piszoár nem öblít minden használat után	Az öblítőrendszer rossz üzemmódban van	<ul style="list-style-type: none"> <li>Gondoskodjon arról, hogy a hibrid üzemmód vagy a stadion üzemmód legyen kikapcsolva! Ha a hibrid üzemmód vagy a stadion üzemmód be van kapcsolva, akkor a rendszer csak meghatározott, rögzített időintervallumonként öblít.</li> </ul>
A piszoár szakadatlanul öblít	A mágnesszelep nem működik megfelelően	<ul style="list-style-type: none"> <li>A bekötött vízvezetékét csak azután nyissa ki, hogy a piszoár vezérlőjének üzembe helyezése (a feszültség csatlakoztatása) óta legalább 30 másodperc eltelt.</li> <li>Gondoskodjon arról, hogy a mágnesszelep össze legyen kötve a vezérlővel.</li> <li>Ellenőrizze a kábeles összeköttetést.</li> <li>Ellenőrizze a mágnesszelep működését (diagnosztikai üzemmód, lásd a külön kezelési útmutatót, vagy ellenőrzés alkalmazáson keresztül).</li> <li>Ellenőrizze azt, hogy a mágnesszelep megfelelő folyásiránnyal (jelzés a szelepházon) legyen a víz útjába beszerelve.</li> </ul>

Hiba	Lehetséges ok	Hibaelhárítás
A víz kijutása tapasztalható	A tömlők tömítetlenek	<ul style="list-style-type: none"> <li>Ellenőrizze azt, hogy a csatlakozócsonk elég mélyen be van-e csavarva a vízvezeték kiállításába, és a tömítettség ott megfelelő-e.</li> <li>Ellenőrizze azt, hogy a tömítések és a tömítéssel ellátott szűrő a mágnesszelep be- és kimeneti oldalánál a megfelelő helyzetben van-e.</li> <li>Ellenőrizze azt, hogy a két hollandianya a mágnesszelep be- és kimeneti oldalánál megfelelően meg van-e húzva.</li> <li>Ellenőrizze azt, hogy a tömlőcsatlakozók eléggé be vannak-e csavarva a csatlakozócsonkokba.</li> <li>Ellenőrizze azt, hogy a csatlakozócsonk tömítőgyűrűje megfelelően van-e beszerelve.</li> </ul>



## Impressum

### *Villeroy & Boch AG*

Saaruferstraße  
66693 Mettlach

Jerman

Telepon: +49 (0) 68 64 / 8 10

E-Mail: [information@villeroy-boch.com](mailto:information@villeroy-boch.com)

[www.villeroy-boch.com](http://www.villeroy-boch.com)

*Dilarang mengunduh dan menggunakan gambar yang ada di situs web kami tanpa ada izin tertulis dari Villeroy & Boch AG.*

### *Hak cipta*

Villeroy & Boch AG

### *Tanggung jawab*

Konten yang ada di situs ini kami dibuat dengan sangat cemat. Akan tetapi kami tidak dapat memberikan jaminan tentang keakuratan, kelengkapan, serta aktualitas konten. Villeroy & Boch AG bertanggung jawab atas konten yang disediakan untuk penggunaan sesuai dengan ketentuan yang umum berlaku. Di situs ini terdapat referensi silang ("link") yang akan mengarahkan ke konten lain yang disediakan oleh penyedia pihak lain. Jika kami mendapati konten yang ditautkan tersebut menimbulkan konsekuensi hukum, baik pidana mau pun perdata, kami akan menghapus link tersebut.



Merek Bluetooth® beserta logonya adalah merek dagang terdaftar yang haknya dimiliki oleh Bluetooth SIG. Penggunaan merek ini oleh Villeroy & Boch didasarkan atas lisensi.

Merek dagang dan nama merek lainnya dimiliki oleh pemiliknya masing-masing.

## Daftar isi

1	Informasi umum.....	429
1.1	Ilustrasi yang digunakan	429
1.2	Pengguna target	430
1.3	Garansi	430
2	Keamanan.....	432
2.1	Penggunaan yang tepat	432
2.2	Kesalahan penggunaan yang bisa diprediksi	432
2.3	Petunjuk keselamatan umum	432
3	Data teknis.....	433
4	Deskripsi produk.....	434
4.1	Ikhtisar produk	434
4.2	Deskripsi fungsi umum	434
4.3	Unit kontrol	435
4.4	Unit sensor	435
4.5	Adaptor Bluetooth (opsional)	436
5	Pengoperasian.....	437
5.1	Ikhtisar - konsep pengoperasian unit kontrol	437
5.2	Pengoperasian melalui aplikasi (opsional)	438
5.3	Setelan pabrik	438
5.4	Fungsi dasar	439
5.4.1	Volume air pembilasan.....	439
5.4.2	Pembilasan higienis/pembilasan otomatis.....	440
5.4.3	Mode stadion.....	441
5.4.4	Sensitivitas dasar.....	442
5.4.5	Mode hybrid.....	444
5.4.6	Pencegah luapan pembilasan.....	446
5.5	Fungsi servis	446
5.5.1	Diagnosis & statistik pengguna.....	446
5.5.2	Fungsi pemantauan.....	447
6	Perawatan dan pemeliharaan.....	448
6.1	Mengganti baterai	448
6.2	Seal filter	449
7	Penanganan kesalahan.....	450

## 1 Informasi umum

### 1.1 Ilustrasi yang digunakan

#### *Petunjuk keselamatan*



#### *Peringatan!*

Peringatan dari kemungkinan bahaya.  
Bisa menimbulkan cedera fatal atau membahayakan keselamatan.



#### *Perhatian!*

Peringatan dari kemungkinan situasi berbahaya.  
Bisa menimbulkan cedera ringan atau kerusakan.



#### *Catatan*

Untuk petunjuk penggunaan dan informasi berguna lainnya.

#### *Petunjuk penanganan*

Langkah yang harus dilakukan ditunjukkan dalam daftar yang diberi nomor. Urutan langkah harus diikuti.

*Misalnya:*

1. Langkah penanganan
2. Langkah penanganan

Petunjuk penanganan diilustrasikan dengan berikut ini:

*Misalnya:*

- ⇒ Tanda panah
- ⇒ Tanda panah

#### *Penomoran*

Penomoran tanpa urutan yang penting diberikan dalam daftar dengan item penomoran.

*Misalnya:*

- Item 1
- Item 2

## 1.2 Pengguna target

Buku petunjuk ini ditujukan untuk instalatur, teknisi kelistrikan, dan juga operator yang mengoperasikan produk.

### *Teknisi kelistrikan:*



Teknisi kelistrikan adalah orang yang melakukan pekerjaan pada instalasi listrik dan dapat mengenali serta menghindari kemungkinan bahaya karena mereka telah dibekali dengan pelatihan, pengetahuan, dan pengalaman yang cukup di bidangnya, serta memahami tentang standar dan ketentuan yang relevan. Teknisi kelistrikan telah terlatih di tempat mereka bekerja terkait lokasi pemasangan yang spesifik, serta memahami standar dan ketentuan yang relevan.

### *Instalatur:*



Personel ini dapat menjalankan pekerjaan yang diserahkan kepadanya oleh perusahaan karena memiliki pengetahuan yang diperlukan untuk melakukan pekerjaan seperti ini yang diperoleh dari pendidikan profesional atau pelatihan setara sehingga dapat melakukan pekerjaan dengan tepat dan akurat, serta aman dari bahaya. Pekerjaan mereka harus mematuhi petunjuk yang diberikan dan berada bawah pengawasan dan tanggung jawab personel pengawas/personel ahli yang dipekerjakan oleh perusahaan.

### *Operator:*



Operator adalah orang yang memiliki kemampuan dalam menggunakan produk ini sesuai dengan yang diberikan dalam buku petunjuk dengan mempelajari dan membaca serta memahami isi buku petunjuk ini. Perangkat ini boleh digunakan oleh anak-anak berusia 8 tahun dan orang yang memiliki keterbatasan fisik, respons, atau mental, atau yang kurang berpengalaman sepanjang mereka diawasi atau telah diberi tahu tentang cara menggunakan perangkat ini dengan aman, dan juga mengerti tentang bahaya yang ditimbulkan. Perangkat ini tidak boleh dimainkan oleh anak-anak.

## 1.3 Garansi

Villeroy & Boch tidak bertanggung jawab atas gangguan fungsi dan kerusakan jika tidak dipasang atau dilepaskan dengan cara yang tepat setelah dirakit. Gunakan hanya komponen original dari Villeroy & Boch. Garansi diberikan terbatas pada perbaikan atau penggantian atas produk yang dijual oleh Villeroy & Boch dan hanya berlaku apabila produk dipasang dan dirawat sesuai dengan buku petunjuk pemasangan dan perawatan kami. Garansi tidak berlaku dalam hal berikut ini:

- Jika pengeboran/pemasangan dilakukan oleh penyedia jasa pemasangan atau perbaikan pihak lain.
- Jika pengeboran/modifikasi tidak dilakukan dengan cara seperti yang diuraikan dalam buku petunjuk pemasangan produk.
- Jika komponen yang dipasang tidak termasuk dalam cakupan pengiriman/komponen produk.
- Jika komponen original yang terpasang telah diubah/dimodifikasi dan tidak sama lagi dengan status yang semula.

Kerusakan yang bersifat konsekuensi dan juga biaya memasang atau melepas tidak termasuk dalam cakupan garansi.

Klaim garansi dikecualikan untuk kasus berikut ini:

- Kerusakan atau kerugian akibat bencana seperti kebakaran, gempa bumi, banjir, badai, pencemaran udara, kerusakan gas (gas beracun), kerusakan yang diakibatkan oleh zat garam, dan fluktuasi tegangan.
- Kerusakan atau kerugian akibat penggunaan yang tidak tepat, kesalahan penggunaan, tidak memperhatikan informasi dalam buku petunjuk pengoperasian, serta modifikasi atau korosi pada produk.
- Kerusakan atau kerugian akibat kualitas air yang buruk di tempat pemasangan produk serta akibat noda air, endapan, atau benda yang terdapat dalam sistem saluran air.
- Kerusakan atau kerugian akibat lingkungan yang berbahaya, pengaruh eksternal, hewan atau serangga, terjadinya pembekuan pada produk.

- 
- Kerusakan atau kerugian akibat penggunaan sumber daya listrik yang tidak sesuai (tegangan, frekuensi) dan gelombang elektromagnetik yang terjadi di luar produk (misalnya melalui kabel tegangan tinggi atau perangkat tambahan).
  - Kerusakan atau kerugian akibat kehabisan daya baterai.
  - Kerusakan atau kerugian akibat adanya keausan (misalnya, katup pengurasan, filter, ring O, atau seal).

## 2 Keamanan

### 2.1 Penggunaan yang tepat

Gunakan ProDetect 2 hanya dengan air tawar. Partikel kotoran dalam air bisa menyumbat katup solenoid dan seal filter. Tekanan saluran maksimal yang diperkenankan tidak boleh lebih dari 4 bar.

Gunakan ProDetect 2 hanya bersama urinoir berikut ini:

- Architectura 5586 / 5587 / 5574
- Subway 7513
- O.novo / Omnia 7507 / 7557 / 7527
- Venticello 5504

Yang dapat dikategorikan sebagai penggunaan yang tepat antara lain:

- memperhatikan semua petunjuk dalam buku petunjuk pengoperasian
- memperhatikan semua petunjuk dalam buku petunjuk pemasangan
- mematuhi aturan dalam pekerjaan pemeriksaan dan pemeliharaan
- hanya menggunakan suku cadang original

### 2.2 Kesalahan penggunaan yang bisa diprediksi

Penggunaan yang diketahui berbeda atau di luar dari “cara penggunaan yang semestinya” dianggap sebagai penggunaan yang tidak tepat!

Operator bertanggung jawab penuh atas kerusakan akibat penggunaan yang tidak tepat, dan produsen tidak dapat dimintai tanggung jawab atas hal tersebut.

### 2.3 Petunjuk keselamatan umum



#### *Peringatan!*

Bisa tersengat listrik jika komponen yang menghantarkan listrik disentuh!

Bisa mengakibatkan cedera fatal atau bahkan membahayakan keselamatan.

Untuk pengoperasian dengan daya listrik, serahkan pengerjaan titik koneksi listrik kepada teknisi kelistrikan.

Jangan menghubungkan atau melepas konektor listrik dengan tangan telanjang.

Selama pekerjaan berlangsung, pastikan kabel listrik tidak dialiri arus listrik dan tidak akan aktif kembali secara tidak sengaja.



#### *Perhatian!*

Bisa berdampak buruk terhadap lingkungan apabila penanganan bahan yang tidak ramah lingkungan dilakukan secara salah!

Penanganan bahan yang tidak ramah lingkungan secara tidak tepat, terutama jika pembuangan dilakukan dengan cara yang tidak semestinya, dapat menimbulkan kerusakan yang parah pada lingkungan.

Buang baterai dengan cara yang tepat. Jangan membuang baterai bekas ke tempat pembuangan limbah rumah tangga!

Perhatikan ketentuan yang berlaku di lokasi setempat.



**Perhatian!**

Bisa berdampak buruk terhadap lingkungan apabila penanganan bahan yang tidak ramah lingkungan dilakukan secara salah!

Penanganan bahan yang tidak ramah lingkungan secara tidak tepat, terutama jika pembuangan dilakukan dengan cara yang tidak semestinya, dapat menimbulkan kerusakan yang parah pada lingkungan.

Perangkat elektronik harus didaur ulang atau dibuang dengan cara yang tepat. Jangan membuang perangkat elektronik seperti membuang limbah rumah tangga!

Perhatikan ketentuan yang berlaku di lokasi setempat.

### 3 Data teknis

Fungsi sensor	Mendeteksi aliran urin di keramik urinoir	
Prinsip kerja sensor	Sensor HF 5,8 GHz	
Suplai tegangan (dengan daya listrik)	Catu daya listrik <ul style="list-style-type: none"> <li>• primer: 100-240V, +/- 10%, 50 - 60 Hz</li> <li>• sekunder: 12V DC, 1A</li> </ul>	
	6 x baterai alkaline 1,5V (tipe AA / LR6)	
Masa pakai baterai	sekitar 3 tahun / 200.000 pembilasan	
Elemen pengoperasian	2 tombol	
Elemen tampilan	1 LED	
Antarmuka	Antarmuka data digital terintegrasi pada kabel suplai daya untuk menghubungkan adaptor Bluetooth	Fungsi diagnosis, penyetelan melalui smartphone/tablet
Fungsi penyetelan (setelan pabrik, ditulis tebal):	Volume air pembilasan 0,8 / 2 / 3 / 4 l (dengan tekanan 3 bar)	Penyetelan mendetail melalui aplikasi (opsional)
	Pembilasan higienis aktif / nonaktif	
	Mode stadion aktif / nonaktif	Juga melalui aplikasi
	Sensitivitas dasar rendah / normal	
	Lama penggunaan minimal 9 / 7 / 5 / 3 dtk	
	Mode hybrid aktif / nonaktif dengan interval 1 / 3 / 6 / 12 / 24 / 48 jam	
	Reset ke setelan pabrik	
	Mode pembersihan/mode menutup (aktif/nonaktif)	Hanya melalui aplikasi
Kelas proteksi elektronik	IP 64	Kedap debu, terlindung dari cipratan air dari segala arah

## 4 Deskripsi produk

### 4.1 Ikhtisar produk

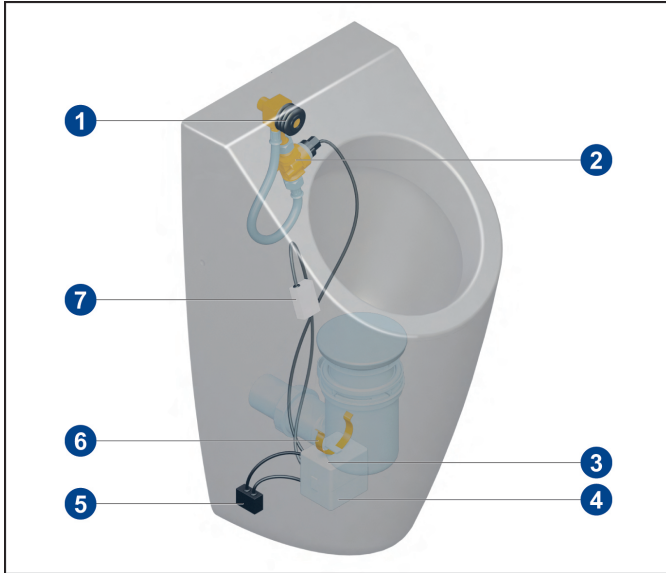

Cakupan standar

- 1 Karet seal
- 2 Selang/saluran air termasuk katup solenoid
- 3 Suplai tegangan
- 4 Unit kontrol
- 5 Adaptor Bluetooth (opsional)
- 6 Braket penjepit
- 7 Sensor HF

#### Komponen opsional

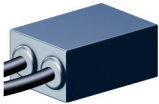
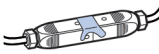
Komponen	Nama	Nomor komponen
	Adaptor Bluetooth (hanya untuk pengoperasian dengan daya listrik)	91906100
	Adaptor untuk titik koneksi listrik	91905700

#### Komponen pengganti

### 4.2 Deskripsi fungsi umum

Jika sensor mendeteksi gerakan di dalam urinoir keramik, pembilasan akan diaktifkan. Gerakan ini berasal dari air yang mengalir pada bagian keramik pada saat urinoir digunakan.

Sensor diposisikan di sisi belakang keramik di bagian atas pipa siphon untuk penutup air. Untuk itu, perhatikan informasi tentang sensor dalam buku petunjuk pemasangan terpisah!

Pengoperasian ProDetect 2 tersedia dengan menggunakan daya listrik atau daya baterai.

#### Waktu menutup

Selama pembilasan dan beberapa waktu singkat tertentu setelah pembilasan, sensor tidak merespons gerakan, karena sensor mendeteksi aliran atau luapan air pembilasan ("waktu menutup"). Waktu menutup ini disesuaikan dengan lamanya air pembilasan dialirkan.

Sekitar 30 detik setelah waktu menutup selesai, sensor berfungsi kembali dengan sensitivitas yang dikurangi untuk mencegah agar tidak diaktifkan dengan air pembilasan yang keluar sedikit. Selama waktu ini, diperlukan volume air pembilasan yang lebih banyak untuk mengaktifkan.



### 4.3 Unit kontrol

Pengoperasian dilakukan melalui area tombol dengan 2 tombol dan satu lampu dioda sebagai sinyal visual.

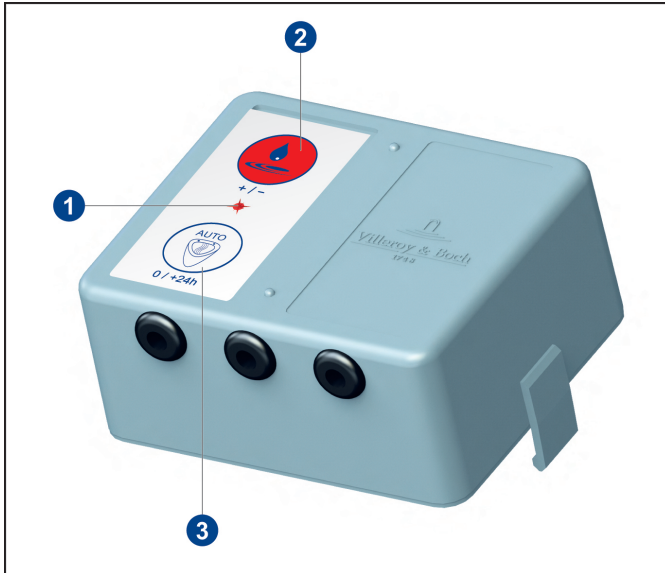

- 1 Dioda lampu
- 2 Tombol Volume air pembilasan
- 3 Tombol AUTO

Unit kontrol memiliki 3 port kabel.

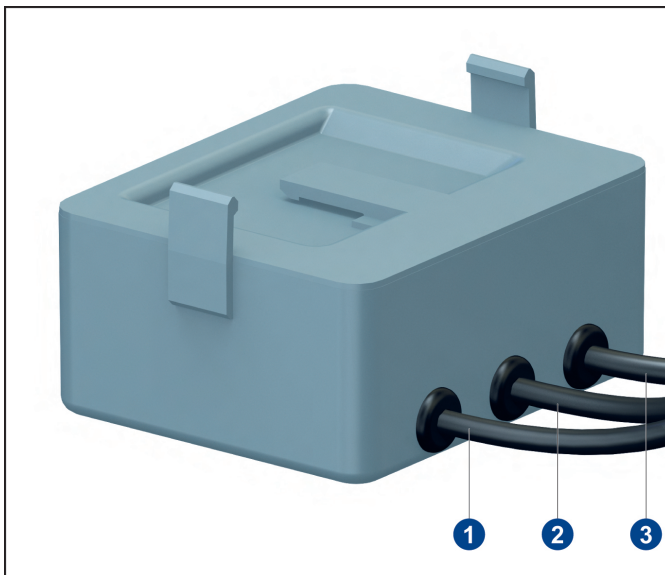

- 1 Port modul sensor
- 2 Port katup solenoid
- 3 Port suplai tegangan

### 4.4 Unit sensor

Unit sensor terhubung dengan unit kontrol melalui sebuah kabel. Unit sensor dipasang pada keramik di posisi yang telah ditentukan di area inlet pipa siphon.

Untuk menjamin fungsi sensor optimal, posisi pemasangan ditentukan secara berbeda tergantung dari urinoir yang terpasang. Untuk itu, perhatikan informasi tentang sensor dalam buku petunjuk pemasangan terpisah!

#### 4.5 Adaptor Bluetooth (opsional)



*Catatan*

Pengoperasian dengan daya listrik  
Adaptor Bluetooth hanya dapat digunakan untuk pengoperasian dengan daya listrik.

Adaptor Bluetooth dapat digunakan untuk komunikasi nirkabel antara unit kontrol urinoir dengan perangkat yang kompatibel dengan fungsi Bluetooth (tablet, smartphone). Aplikasi dapat digunakan untuk mengubah setelan atau membaca data diagnosis dan data statistik.

Adaptor Bluetooth ditempatkan di antara unit kontrol dan suplai daya.

Persyaratan minimal untuk perangkat dengan fungsi Bluetooth:

- IOS 8
- Android 4.3

## 5 Pengoperasian

### 5.1 Ikhtisar - konsep pengoperasian unit kontrol

Konfirmasi LED	tekan tombol bagian atas 	Mode	Aktion zum Aufrufen des Modi	Kejadian	Konfirmasi LED
segera	1 x berkedip	Volume air pembilasan	tekan singkat tombol bagian atas	0,8 liter 2,0 liter 3,0 liter 4,0 liter	1 x berkedip 2 x berkedip 3 x berkedip 4 x berkedip
5 dtk	1 x berkedip	Sensitivitas dasar	Tekan tombol bagian atas selama 5 dtk	rendah normal	1 x berkedip 2 x berkedip
10 dtk	1 x berkedip	Algoritme sensitivitas / durasi penggunaan	Tekan tombol bagian atas selama 10 dtk	Level 1 / 9 dtk Level 2 / 7 dtk Level 3 / 5 dtk	1 x berkedip 2 x berkedip 3 x berkedip
15 dtk	1 x berkedip	Statistik	Tekan tombol bagian atas selama 15 dtk	AKTIF → -> 0 -> 250 penggunaan diakhiri	2 dtk menyala 1-11 x berkedip 2 dtk menyala
20 dtk	1 x berkedip	Durasi penggunaan level 4	Tekan tombol bagian atas selama 20 dtk	AKTIF NONAKTIF	2 dtk menyala Tekan tombol 10 dtk = level 1

Konfirmasi LED	Tekan tombol bagian bawah 	Mode	Aktion zum Aufrufen des Modi	Kejadian	Konfirmasi LED
segera	1 x berkedip	Pembilasan higienis	tekan singkat tombol bagian bawah	AKTIF NONAKTIF	2 dtk menyala 1 x berkedip singkat
5 dtk	1 x berkedip				
10 dtk	1 x berkedip	Mode hybrid	Tekan tombol bagian bawah selama 10 dtk	AKTIF NONAKTIF	2 dtk menyala 2 x berkedip
		Interval saat mode hybrid aktif		1 jam / 1,0 liter 3 jam / 1,2 liter 6 jam / 1,5 liter 12 jam / 1,5 liter 24 jam / 2,0 liter 48 jam / 3,0 liter	1 x berkedip 2 x berkedip 3 x berkedip 4 x berkedip 5 x berkedip 6 x berkedip
15 dtk	1 x berkedip	Mode diagnosis	Tekan tombol bagian bawah selama 15 dtk	AKTIF Katup solenoid/baterai / pemeriksaan sensor OK TIDAK OK Jeda pergantian pemeriksaan selesai	2 dtk menyala 3 dtk menyala 3 x berkedip singkat 1 dtk menyala 2 x 2 dtk berkedip
20 dtk	1 x berkedip	Setelan pabrik	Tekan tombol bagian bawah selama 20 dtk	diaktifkan	2 dtk menyala
				Volume air pembilasan: 2 liter Pembilasan higienis: AKTIF Mode stadion: NONAKTIF Sensitivitas dasar: normal Penggunaan: Level 3 / 5 dtk Mode hybrid: NONAKTIF	

Konfirmasi LED	Tekan kedua tombol 	Mode	Aktion zum Aufrufen des Modi	Kejadian	Konfirmasi LED
segera	1 x berkedip				
5 dtk	1 x berkedip	Mode stadion	Tekan kedua tombol selama 5 dtk	NONAKTIF AKTIF	2 x berkedip 2 dtk menyala

## 5.2 Pengoperasian melalui aplikasi (opsional)



### Catatan

Adaptor Bluetooth diperlukan untuk komunikasi nirkabel dengan unit kontrol melalui tablet atau smartphone!

Aplikasi dapat diunduh dari App Store (iOS) atau Google Play Store (Android).

Anda dapat menggunakan aplikasi untuk mengubah setelan atau membaca data diagnosis dan statistik.

## 5.3 Setelan pabrik



### Catatan

Jika suplai tegangan listrik terputus, semua setelan tetap disimpan.

	Ditekan		10 dtk		15 dtk	
			20 dtk			
	Dilepas					
					<b>2 detik</b>	
	<b>Setelan pabrik:</b>					
	Volume siram:				2 liter	
	Pembilasan higienis:				AKTIF	
	Mode stadion:				AKTIF	
	Sensitivitas dasar:				Normal	
	Lama penggunaan:				Level 2 / 7 dtk	
	Mode hybrid:				NONAKTIF	

### Merest setelan

1. Tekan tombol AUTO selama 20 detik.
  - ⇒ LED menyala setelah 10, 15 dan 20 detik sebagai konfirmasi.
2. Lepas tombol AUTO.
  - ⇒ LED menyala selama 2 detik.
  - ⇒ Setelan direset ke setelan pabrik.

## 5.4 Fungsi dasar

### 5.4.1 Volume air pembilasan

Volume air pembilasan kira-kira setara dengan volume tekanan 3 bar (tekanan aliran air). Untuk tekanan aliran air yang berbeda, volume air pembilasan bisa berbeda, tergantung dari karakteristik aliran komponen hidraulik.

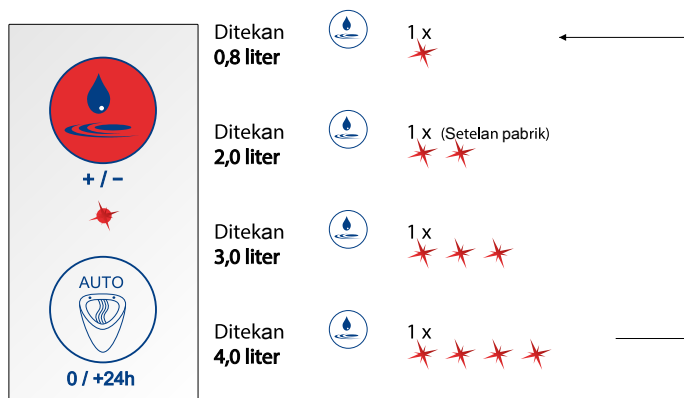

#### Menyetel volume air pembilasan

Contoh

Setel volume air pembilasan ke 3,0 liter.

1. Tekan tombol Volume air pembilasan 3 kali.  
⇒ LED menyala 3 kali.

### 5.4.2 Pembilasan higienis/pembilasan otomatis

Pembilasan otomatis akan dilakukan 6 detik setelah penggunaan yang terakhir dan kemudian setiap 24 jam. Pembilasan ini dilakukan dengan volume air pembilasan yang aktual disetel untuk mencegah penyumbat bau menjadi kering.

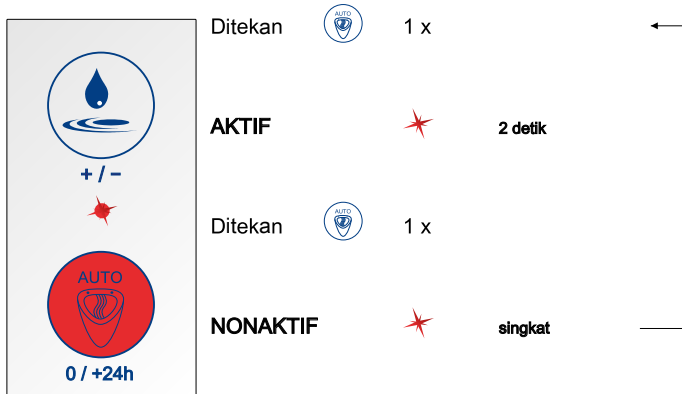

#### *Mengaktifkan dan menonaktifkan pembilasan higienis*

1. Tekan tombol AUTO.
  - ⇒ LED menyala selama 2 detik.
  - ⇒ Pembilasan higienis diaktifkan.
2. Tekan tombol AUTO.
  - ⇒ LED menyala singkat.
  - ⇒ Pembilasan higienis dinonaktifkan.

### 5.4.3 Mode stadion

Frekuensi penggunaan yang tinggi dideteksi secara otomatis oleh sistem.

Jika terdeteksi 5 kali penggunaan secara berturut-turut dalam waktu kurang dari 60 detik, pengontrolan akan dialihkan secara otomatis ke mode stadion. Dalam hal ini, pembilasan dilakukan dalam siklus 180 detik tanpa tergantung dari penggunaan. Jika telah disetel ke > 0,8 l, volume air pembilasan akan dikurangi ke 0,8 l.

Jika tidak terdeteksi ada penggunaan dalam interval pembilasan 180 detik, sistem secara otomatis akan dialihkan kembali ke mode normal. Kemudian diikuti dengan pembilasan akhir dengan volume air pembilasan yang disetel.

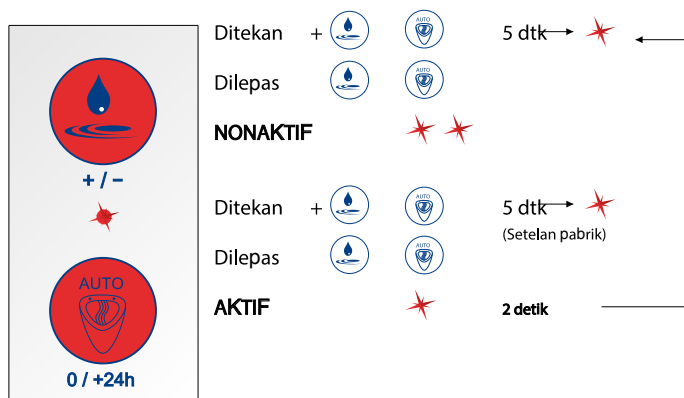

#### *Mengaktifkan dan menonaktifkan mode stadion*

1. Tekan kedua tombol selama 5 detik.
  - ⇒ LED berkedip sekali setelah 5 detik.
2. Lepas kedua tombol.
  - ⇒ Mode stadion diaktifkan = LED menyala selama 2 detik
  - ⇒ Mode stadion dinonaktifkan = LED menyala 2 kali

#### 5.4.4 Sensitivitas dasar



*Catatan*

Setel sensitivitas dasar yang dibutuhkan untuk urinoir yang digunakan sesuai dengan tabel berikut ini.

Nama	Nomor komponen	Sensitivitas dasar
Architectura	5586	Normal
Architectura	5587	Normal
Architectura	5574	Normal
O. novo / Omnia	7527	Normal
O. novo / Omnia	7507	Rendah
O. novo / Omnia	7557	Rendah
Subway	7513	Rendah
Venticello	5504	Rendah



### Menyetel sensitivitas dasar

Ada dua level sensitivitas dasar, yakni rendah dan normal.

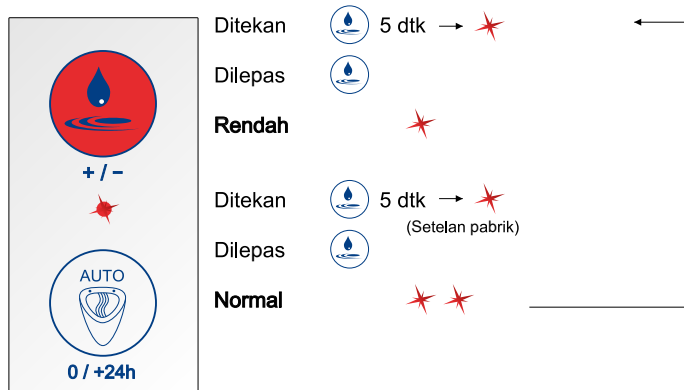

1. Tekan tombol Volume air pembilasan selama 5 detik.
  - ⇒ LED menyala sekali setelah 5 detik.
2. Lepas tombol Volume air pembilasan.
  - ⇒ Sensitivitas dasar rendah = LED menyala 1 kali
  - ⇒ Sensitivitas dasar normal = LED menyala 2 kali



#### Catatan

Ketika dikirim, produk dikirim dengan setelan pabrik default dengan sensitivitas dasar "normal".

### 5.4.5 Mode hybrid

Unit kontrol urinoir memungkinkan mode hemat air/mode hybrid diaktifkan dengan menekan tombol. Jika mode hybrid diaktifkan, pembilasan urinoir hanya dilakukan dalam interval waktu yang tetap. Pembilasan interval hanya akan diaktifkan jika terdeteksi penggunaan selama interval penggunaan. Jika terdeteksi penggunaan selama waktu pembilasan yang direncanakan, pembilasan baru akan dilakukan setelah selesai digunakan.

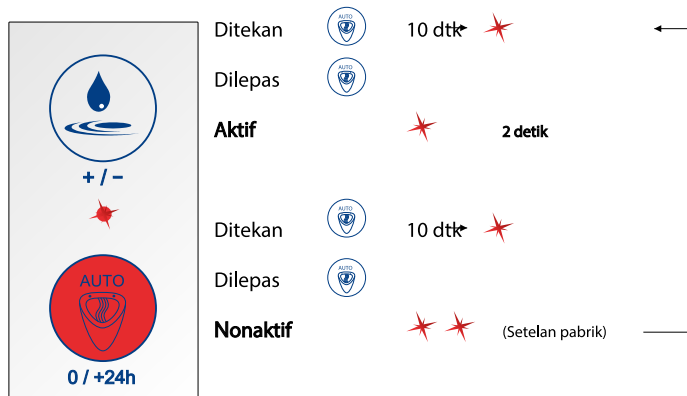

Jika mode hybrid aktif:  
2,0 liter/ 3 bar  
**Interval 24 jam / volume air pembilasan 2,0 liter**  
(Level default saat pertama kali diaktifkan)

#### *Mengaktifkan dan menonaktifkan mode hemat air/mode hybrid*

1. Tekan tombol AUTO selama 10 detik.
  - ⇒ LED menyala sekali setelah 10 detik.
2. Lepas tombol AUTO.
  - ⇒ Mode hybrid diaktifkan = LED menyala selama 2 detik
  - ⇒ Mode hybrid dinonaktifkan = LED menyala 2 kali

### Mode hybrid (interval)

Interval pembilasan dapat disetel antara 1 jam dan 48 jam dalam 6 level yang telah ditentukan. Volume air pembilasan diatur sesuai masing-masing interval.

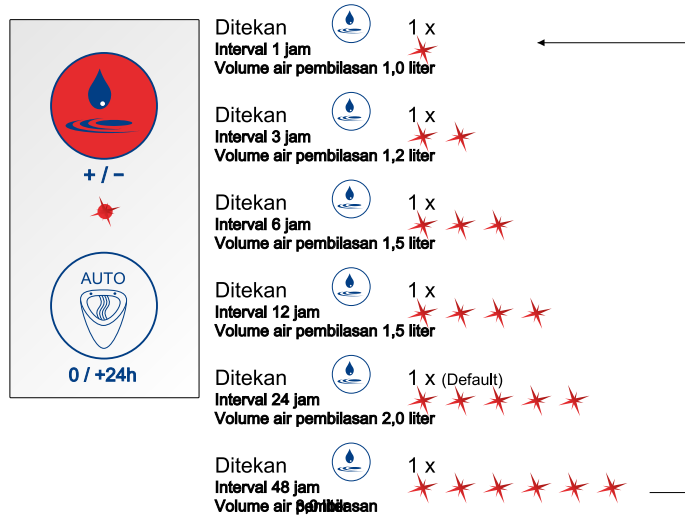

### Menyetel interval pembilasan

Contoh

Setel interval pembilasan ke 12 jam.

1. Saat mode hybrid diaktifkan, tekan tombol Volume air pembilasan 4 kali.  
⇒ LED menyala 4 kali.

### 5.4.6 Pencegah luapan pembilasan

Sistem dilengkapi fungsi pencegah luapan pembilasan.

Begitu air pada urinoir mendekati batas atas, sensor secara otomatis akan mengalihkan ke mode menutup dan pembilasan selanjutnya dicegah.

Setelah luapan dihilangkan, sistem akan beralih kembali secara otomatis ke mode normal.

## 5.5 Fungsi servis

### 5.5.1 Diagnosis & statistik pengguna

#### Mode diagnosis

Sistem memungkinkan untuk melakukan pemeriksaan fungsi sesuai parameter dalam urutan yang diilustrasikan (mode diagnosis):

- Fungsi katup solenoid
- Status suplai tegangan
- Fungsi sensor

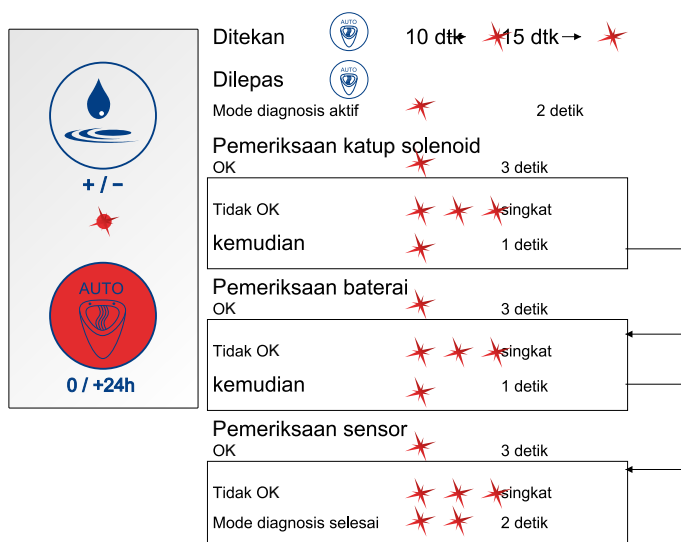

#### Mengaktifkan mode diagnosis

1. Tekan tombol AUTO selama 15 detik.
  - ⇒ LED menyala setelah 10 dan 15 detik sebagai konfirmasi.
2. Lepas tombol AUTO.
  - ⇒ LED menyala selama 2 detik.
  - ⇒ Mode diagnosis diaktifkan dan diagnosis akan dijalankan.

#### Statistik pengguna

Statistik pengguna menunjukkan frekuensi penggunaan per hari dalam 30 hari terakhir.



### Mengaktifkan statistik pengguna

1. Tekan tombol volume air pembilasan selama 15 detik.  
⇒ LED menyala setelah 5, 10 dan 15 detik sebagai konfirmasi.
2. Lepas tombol volume air pembilasan.  
⇒ LED menyala selama 2 detik.  
⇒ Statistik pengguna diaktifkan dan penggunaan per hari akan ditunjukkan.

### 5.5.2 Fungsi pemantauan

- Katup ditutup saat pertama kali dicoba
- Katup ditutup saat terdeteksi tegangan listrik kurang atau turun
- Sinyal tegangan kurang (indikator penggantian baterai) ditunjukkan melalui LED yang menyala di unit kontrol

## 6 Perawatan dan pemeliharaan

### 6.1 Mengganti baterai

Penggantian baterai berikutnya ditunjukkan melalui LED yang menyala pada unit pengoperasian.



#### *Catatan*

ProDetect 2 dioperasikan secara standar dengan baterai alkaline satu sel tipe 1,5 V AA / LR6 (bisa dibeli di toko).



#### *Perhatian!*

Bisa berdampak buruk terhadap lingkungan apabila penanganan bahan yang tidak ramah lingkungan dilakukan secara salah!

Penanganan bahan yang tidak ramah lingkungan secara tidak tepat, terutama jika pembuangan dilakukan dengan cara yang tidak semestinya, dapat menimbulkan kerusakan yang parah pada lingkungan.

Buang baterai dengan cara yang tepat. Jangan membuang baterai bekas ke tempat pembuangan limbah rumah tangga!

Perhatikan ketentuan yang berlaku di lokasi setempat.

#### *Mengganti baterai*

1. Keluarkan unit kontrol dan unit baterai melalui lubang perbaikan urinoir.
2. Pisahkan unit kontrol dan unit baterai.
3. Putuskan koneksi kabel antara unit baterai dan unit kontrol (kabel yang ditandai dengan warna putih).
4. Buka penutup unit baterai dengan cara menggesernya.
5. Lepaskan dudukan baterai.
6. Ganti baterai.
7. Masukkan dudukan baterai ke unit baterai.
8. Tutup penutup unit baterai dengan cara menggesernya.
9. Hubungkan unit baterai dengan unit kontrol dengan mengunci penahannya.
10. Hubungkan kembali kabel di antara unit baterai dan unit kontrol.
11. Masukkan unit baterai dan unit kontrol melalui lubang perbaikan urinoir.
12. Kencangkan unit baterai dan unit kontrol pada pipa siphon urinoir dengan mengunci braket penjepit.

## 6.2 Seal filter



### *Catatan*

Untuk membersihkan seal filter, urinoir dan komponen unit pembilas harus dilepaskan. Lakukan langkah yang disebutkan dalam buku petunjuk pemasangan terpisah dengan urutan berlawanan.

Tergantung dari tingkat kotoran air, lepaskan seal filter dan bersihkan.

Seal filter diletakkan di rumah katup solenoid pada inlet saluran air.

Saat memasang seal filter, pastikan agar seal filter ini dipasang di posisi yang tepat pada katup solenoid (lihat juga petunjuk pemasangan terpisah).

## 7 Penanganan kesalahan

Kesalahan	Kemungkinan penyebab	Penanganan kesalahan
Urinoir tidak dibilas	tidak ada suplai daya	<ul style="list-style-type: none"> <li>Pastikan kompartemen baterai/adaptor listrik terhubung dengan unit kontrol.</li> <li>Periksa koneksi antara adaptor listrik dan soket listrik di dinding.</li> <li>Periksa koneksi kabel.</li> <li>Periksa baterai (mode diagnosis, <a href="#">silakan lihat "Diagnosis &amp; statistik pengguna", sampung 446</a>).</li> <li>Periksa baterai (mode diagnosis, lihat buku petunjuk pengoperasian terpisah).</li> </ul>
	tidak ada suplai air	<ul style="list-style-type: none"> <li>Buka keran penutup saluran suplai air.</li> <li>Pastikan katup solenoid telah terhubung dengan unit kontrol.</li> <li>Periksa fungsi katup solenoid (mode diagnosis, <a href="#">silakan lihat "Diagnosis &amp; statistik pengguna", sampung 446</a> atau pemeriksaan melalui aplikasi).</li> <li>Periksa fungsi katup solenoid (mode diagnosis, lihat buku petunjuk pengoperasian terpisah atau pemeriksaan melalui aplikasi).</li> </ul>
	Setelan lama penggunaan minimal salah	<ul style="list-style-type: none"> <li>Agar pembilasan dapat diaktifkan, harus ada terdeteksi gerakan dari air yang mengalir. Durasi pendeteksian gerakan bisa disetel (lama penggunaan minimal 3 sampai 9 detik). Verifikasi lama penggunaan minimal yang telah disetel.</li> <li>Untuk waktu sekitar 30 detik setelah pembilasan, sensor akan bekerja dengan sensitivitas yang dikurangi untuk mencegah agar tidak diaktifkan dengan air pembilasan yang keluar sedikit. Selama waktu ini, lama penggunaan minimal yang telah disetel akan ditingkatkan secara otomatis sekitar 2 detik.</li> </ul>
	Sistem pembilasan pada mode yang salah	<ul style="list-style-type: none"> <li>Pastikan mode hybrid telah dinonaktifkan. Jika mode hybrid diaktifkan, sistem hanya akan membilas dengan interval waktu tetap tertentu.</li> </ul>



Kesalahan	Kemungkinan penyebab	Penanganan kesalahan
	Modul sensor tidak berfungsi	<ul style="list-style-type: none"> <li>• Periksa posisi sensor yang digunakan untuk urinoir yang ada sesuai dengan buku petunjuk pemasangan terpisah.</li> <li>• Periksa apakah posisi sensor sudah tepat. Sensor harus direkatkan dengan tanda panah mengarah ke keramik. Label produk harus dapat terbaca!</li> <li>• Periksa fungsi modul sensor (mode diagnosis, lihat buku petunjuk pengoperasian terpisah atau pemeriksaan melalui aplikasi).</li> <li>• Periksa apakah setelan sensitivitas dasar modul sensor yang diberikan untuk urinoir yang ada sudah tepat (sensitivitas dasar, <a href="#">silakan lihat "Sensitivitas dasar", samping 442</a> atau melalui aplikasi).</li> <li>• Periksa apakah setelan sensitivitas dasar modul sensor yang diberikan untuk urinoir yang ada sudah tepat (sensitivitas dasar, lihat buku petunjuk pengoperasian terpisah atau melalui aplikasi).</li> </ul>
Urinoir tidak dibilas setiap kali digunakan	Sistem pembilasan pada mode yang salah	<ul style="list-style-type: none"> <li>• Pastikan mode hybrid atau mode stadion telah dinonaktifkan! Jika mode hybrid atau mode stadion telah diaktifkan, sistem hanya membilas dengan interval waktu tetap tertentu.</li> </ul>
Urinoir tidak berhenti dibilas	Katup solenoid tidak bekerja dengan tepat	<ul style="list-style-type: none"> <li>• Pastikan agar saluran air yang terhubung dibuka setelah unit kontrol urinoir beroperasi selama minimal sekitar 30 detik (dengan menyiapkan suplai daya).</li> <li>• Pastikan katup solenoid telah terhubung dengan unit kontrol.</li> <li>• Periksa koneksi kabel.</li> <li>• Periksa fungsi katup solenoid (mode diagnosis, lihat buku petunjuk pengoperasian terpisah atau pemeriksaan melalui aplikasi).</li> <li>• Pastikan agar katup solenoid telah diintegrasikan ke saluran air dengan arah aliran yang tepat (tanda pada rumah katup).</li> </ul>

Kesalahan	Kemungkinan penyebab	Penanganan kesalahan
Terdeteksi ada air keluar	Selang tidak kedap	<ul style="list-style-type: none"> <li>• Pastikan agar komponen penghubung dapat terpasang dengan tepat pada lubang saluran air dan sudah kedap.</li> <li>• Pastikan agar seal dan seal filter pada inlet dan outlet katup solenoid telah terpasang pada posisi yang tepat.</li> <li>• Pastikan agar kedua mur penghubung pada inlet dan outlet katup solenoid sudah cukup dikencangkan.</li> <li>• Pastikan agar koneksi selang terpasang dengan tepat pada komponen penghubung.</li> <li>• Pastikan agar ring seal terpasang dengan tepat pada komponen penghubung.</li> </ul>

## 企業情報

Villeroy&Boch AG

Saaruferstraße

66693 Mettlach

Germany

Phone: +49 (0) 68 64 / 8 10

email: [information@villeroy-boch.com](mailto:information@villeroy-boch.com)

[www.villeroy-boch.com](http://www.villeroy-boch.com)

Villeroy&Boch AGの書面による同意がない限り、弊社ページの画像を無断でダウンロードおよび使用することは許可されていません。

Copyright

Villeroy&Boch AG

免責事項

弊社サイトのコンテンツは、細心の注意を払って作成されています。しかし、コンテンツの正確性、完全性、最新性については責任を負いかねます。Villeroy&Boch AGは、一般的な法律に準じて使用可能な弊社独自のコンテンツに対してのみ責任を負うものとし、他のプロバイダが提供するコンテンツへの相互参照（「リンク」）は、これら独自のコンテンツと区別されなければなりません。リンク先のコンテンツに対して民事責任や刑事責任が発生したと判明した場合、弊社はこれらのリンクを削除します。



「Bluetooth®」のワードマークおよびロゴは、Bluetooth SIGに権利が帰属する登録商標です。Villeroy&Bochでは、すべてライセンスに基づいて使用しています。その他の商標およびブランド名は、それぞれの所有者に帰属します。

## 目次

1	一般情報.....	455
1.1	使用されている表記	455
1.2	対象者	456
1.3	保証	456
2	安全.....	457
2.1	適切な使用方法	457
2.2	合理的に予見可能な誤使用	457
2.3	一般的な安全注意事項	457
3	テクニカルデータ.....	458
4	製品の説明.....	459
4.1	構成部品の説明	459
4.2	一般的な機能説明	459
4.3	制御ユニット	460
4.4	センサユニット	460
4.5	Bluetoothアダプタ ( オプション )	461
5	操作.....	462
5.1	概要 - 制御ユニットの操作コンセプト	462
5.2	アプリからの操作 ( オプション )	463
5.3	工場出荷時設定	463
5.4	基本機能	464
5.4.1	水洗水量.....	464
5.4.2	衛生洗浄 / 強制洗浄.....	465
5.4.3	スタジアムモード.....	466
5.4.4	基本感度.....	467
5.4.5	ハイブリッドモード.....	469
5.4.6	溢れ防止.....	471
5.5	サービス機能	471
5.5.1	診断 & 利用者統計.....	471
5.5.2	監視機能.....	472
6	メンテナンスとお手入れ.....	473
6.1	電池の交換	473
6.2	ストレーナシール	474
7	トラブルシューティング.....	475

## 1 一般情報

### 1.1 使用されている表記

#### 安全に関する注意事項



警告！

危険が生じる可能性に対する警告。  
重傷または死亡につながる可能性があります。



注意！

危険な状況を引き起こす可能性に対する警告。  
軽傷または物的損害につながる可能性があります。



注意事項！

使用上の注意および便利な情報。

#### アクションの指示

実行するステップは、番号の付いたリストとして表示されます。このステップ順序は、必ず守ってください。

例:

1. アクションステップ
2. アクションステップ

アクション指示実行後の結果は、以下のように表示されます：

例:

- ⇒ 矢印
- ⇒ 矢印

#### 箇条書き

順序が関係のない場合は、箇条書きの黒丸で表示されます。

例:

- 黒丸1
- 黒丸2

## 1.2 対象者

本説明書は、製品の取付工、電気工事士および操作者を対象としています。

電気工事士:



専門教育を受け、知識と経験を有し、関連規格および規定を熟知しており、電気設備での作業を行い、発生し得る危険を自分で見分けて防止できる専門技術者のことを指します。電気工事士は、実際に作業する地域に特化した専門教育を受けており、関連規格および規定を熟知している必要があります。

取付工:



操作者から与えられた権限に従って作業を行う専門技術者のことを指します。この作業に必要な知識を職業訓練または類似の企業内教育を通して習得しており、発生する作業を専門性の面でも安全性の面でも適切に行えることが条件となります。取付工の作業は、操作者から任命され、研修を受けた監督者/専門担当者の指導、監督および責任のもとで行われます。

操作者:



操作者は、本製品を購入し、説明書をよく読んで理解した上で、説明書に基づいて製品を使用する者のことを指します。

本製品は、8歳以上のお子様、身体的、感覚的、精神的能力の低い方、経験や知識が不足している方でも、付き添いの元にご使用になるか、または機器を安全に使用するための指導を受け、その結果生じる危険性を理解していればご使用いただけます。お子様が本製品で遊ばないようにご注意ください。

## 1.3 保証

Villeroy&Bochは、設置後に行われた不適切な取り付けや取り外しに起因する誤動作や損傷について、一切の責任を負わないものとします。必ずVilleroy&Bochの純正部品のみ使用するようにしてください。保証は、Villeroy&Bochが供給した製品の修理または交換に限定され、弊社の設置およびメンテナンス規則に従って製品が設置され、メンテナンスされた場合にのみ適用されます。以下の場合、保証は失効となります:

- 外部業者による穴あけ/設置が行われた場合。
- 本製品に属する設置規則に反して穴あけ/設置を行った場合。
- 製品の納入範囲/交換部品範囲に含まれていない部品を取り付けた場合。
- 取付前に変更または改造され、オリジナルの状態とは異なる純正部品が取り付けられた場合。

その結果生じた損傷ならびに設置・撤去費用は、保証対象外となります。

以下の場合、保証請求の対象外となります:

- 火災、地震、洪水、暴風雨、環境汚染、ガス害(硫化水素ガス)、塩害、電圧変動など、不可抗力による損害・損失。
- 本製品の不適切な使用、誤用、取扱説明書の無視、または改造や破壊による損害または損失。
- 本製品の使用地域の水質、水系に含まれる水垢、沈殿物、異物による損害。
- 危険な環境、外的要因、動物・昆虫、本製品の凍結などによる損害または損失。
- 製品の外部で生成された(高圧線や補助機器など)不安定な電源供給(電圧、周波数)および電磁波による損害または損失。
- バッテリーの性能低下による損害または損失。
- 摩耗(排水バルブ、フィルタ、リングまたはシールなど)による損害または損失。

## 2 安全

### 2.1 適切な使用方法

ProDetect 2には必ず真水を使用してください。水中に汚染粒子が混入していると、ソレノイドバルブとろ過シールが詰まることがあります。最大許容パイプライン圧力は4 barを超えてはなりません。

ProDetect 2は、必ず以下の小便器と組み合わせて使用してください:

- Architectura 5586 / 5587 / 5574
- Subway 7513
- O.novo / Omnia 7507 / 7557 / 7527
- Venticello 5504

適切な使用方法には、以下も含まれています:

- 本取扱説明書に記載されているすべての注意事項の遵守
- 本設置説明書に記載されているすべての注意事項の遵守
- 点検手順およびメンテナンス手順の遵守
- 純正部品のみ使用

### 2.2 合理的に予見可能な誤使用

「適切な使用方法」で指定された以外の使用、またはそれを超える使用は、不適切な使用とみなされま

す！  
不適切な使用に起因する損傷に対しては操作者のみが責任を負うものとし、メーカーはいかなる責任も負わないものとします。

### 2.3 一般的な安全注意事項



**警告！**

通電中のコンポーネントに触れると感電する危険！

重傷や死亡に至る可能性があります。

電源タイプの場合は、資格を有する電気工事士に電源接続を依頼してください。

電源プラグを濡れた手で抜いたり差し込んだりしないでください。

作業中はケーブルが無通電状態になっており、再起動防止対策が講じられていることを確認してください。



**注意！**

環境に有害な物質の不適切な取扱いにより環境に被害が及ぶ危険！

環境に有害な物質を不適切に取り扱ったり、特に不適切に廃棄すると、環境に甚大な被害が及ぶ恐れがあります。

バッテリーは適切に廃棄してください。バッテリーは絶対に家庭ごみと一緒に捨てないでください！

現地で適用されている規定を遵守してください。



注意！

環境に有害な物質の不適切な取扱いにより環境に被害が及ぶ危険！

環境に有害な物質を不適切に取り扱ったり、特に不適切に廃棄すると、環境に甚大な被害が及ぶ恐れがあります。

電子機器はリサイクルに出すか、または適切に廃棄してください。電子機器は絶対に家庭ごみと一緒に捨てないでください！

現地で適用されている規定を遵守してください。

### 3 テクニカルデータ

センサ機能	セラミック内の尿流量検知	
センサ原理	高周波センサ 5.8 GHz	
電圧供給 (タイプ)	スイッチング電源	
	<ul style="list-style-type: none"> <li>一次側: 100-240V、+/- 10%、50 - 60 Hz</li> <li>二次側: 12V DC、1A</li> </ul>	
	6 x 1.5Vアルカリ電池 (タイプAA / LR6)	
バッテリーの寿命	約3年 / 水洗200,000回分	
操作要素	2 x スイッチ	
表示要素	1 x LED	
インタフェース	デジタルデータインタフェース、Bluetoothアダプターを接続するための電源ケーブルに内蔵	診断、スマートフォン / タブレットからの設定機能
設定機能 (工場出荷時設定 太字):	水洗水量 0.8 / 2 / 3 / 4 L (3 barの場合)	アプリから詳細設定 (オプション)
	衛生洗浄 オン / オフ	
	スタジアムモード オン / オフ	アプリからも可能
	基本感度 低 / 標準	
	最低使用時間 9 / 7 / 5 / 3秒	
	ハイブリッドモード オン / オフ 間隔 1 / 3 / 6 / 12 / 24 / 48時間	
	工場出荷時設定へのリセット	
洗浄/止水モード (オン / オフ)	アプリからのみ	
電気機器の保護等級	IP 64	防塵、あらゆる方向からの水の飛散に対する保護



## 4 製品の説明

### 4.1 構成部品の説明

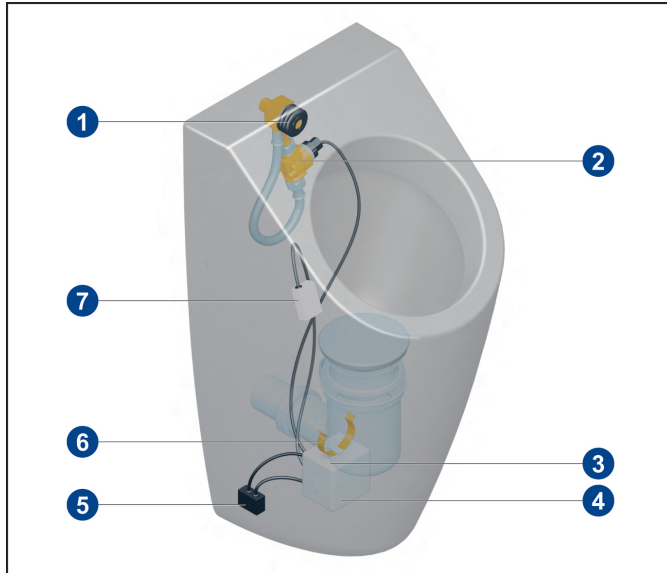

#### 標準仕様

- 1 シーリングゴム
- 2 ソレノイドバルブを含むホース / 水路
- 3 電圧供給
- 4 制御ユニット
- 5 Bluetoothアダプタ ( オプション )
- 6 クランプ
- 7 高周波センサ

#### オプション部品

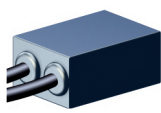
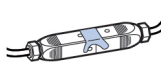
部品	名称	製品番号
	Bluetoothアダプタ ( 電源タイプの場合のみ可 )	91906100
	電源接続用アダプタ	91905700

#### 交換部品

### 4.2 一般的な機能説明

センサがセラミック水洗層内の動きを感知すると、洗浄が作動します。小便器使用時にセラミック表面を液体が流れることにより、この動きが生じます。

センサは、セラミックの裏にあるサイフォンの封水上部に取り付けられています。これに関しては、別添の設置説明書に記載されているセンサ位置を遵守してください！

ProDetect 2には、電気接続可能な電源タイプとバッテリータイプの2種類があります。

#### 停止時間

洗浄中と洗浄後一定の時間、センサは水洗水や残り水の流れを検知してしまうため、センサは動きに反応しないようになっています ( 「停止時間」 )。この停止時間は、洗浄後に水洗水が流れる時間に適合されています。

停止時間が経過してから約30秒間は、わずかに流れ落ちる残りの水洗水によるセンサの誤作動を防ぐために、センサは低い感度で動作します。この間は、センサを作動させるためにより多くの尿量が必要になります。

### 4.3 制御ユニット

2つのボタンを持つメンブレンスイッチと発光ダイオードを光信号として使用して操作します。

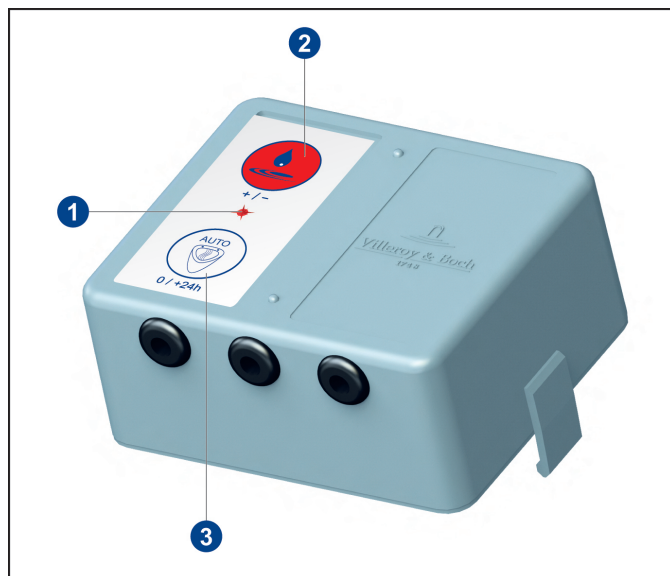

- 1 発光ダイオード
- 2 水洗水量ボタン
- 3 AUTOボタン

制御ユニットには3本の接続ケーブルが付いています。

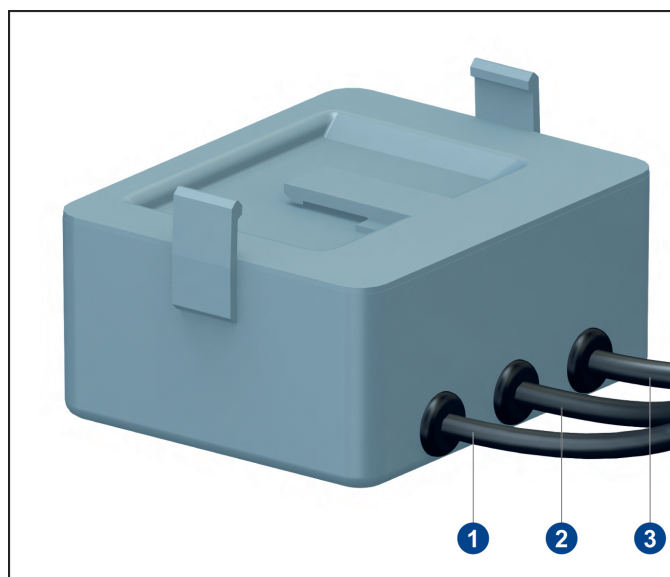

- 1 センサモジュール接続
- 2 ソレノイドバルブ接続
- 3 電源接続

### 4.4 センサユニット

センサユニットはケーブルを介して制御ユニットに接続されています。センサユニットは、サイフォン入口領域の所定位置でセラミックに取り付けます。

最適なセンサ機能を保証するため、取付位置は設置されている小便器に応じて異なります。これに関しては、別添の設置説明書に記載されているセンサ位置を遵守してください！

#### 4.5 Bluetoothアダプタ ( オプション )



注意事項！

電源タイプ

Bluetoothアダプタは電源動作時のみ使用できます。

Bluetoothアダプタを使用することにより、小便器コントローラと互換性のあるBluetooth対応機器 ( タブレット、スマートフォン ) がワイヤレスで通信できるようになります。これによりアプリから設定を変更し、診断や統計データを読み出すことが可能です。

Bluetoothアダプタは制御ユニットと電源供給の間に取り付けられます。

Bluetooth対応機器の最低要件:

- IOS 8
- Android 4.3

## 5 操作

### 5.1 概要 - 制御ユニットの操作コンセプト

LED確認	上のボタンを押す 	モード	モードに入るための操作	イベント	LED確認
今すぐ ↓ 1回点滅	今すぐ ↓ 1回点滅	水洗水量	上のボタンを短く押す	0.8リットル 2.0リットル 3.0リットル 4.0リットル	1回点滅 2回点滅 3回点滅 4回点滅
5秒 ↓ 1回点滅	5秒 ↓ 1回点滅	基本感度	上のボタンを5秒押す	低標準	1回点滅 2回点滅
10秒 ↓ 1回点滅	10秒 ↓ 1回点滅	感度アルゴリズム / 使用時間	上のボタンを10秒押す	レベル1 / 9秒 レベル2 / 7秒 レベル3 / 5秒	1回点滅 2回点滅 3回点滅
15秒 ↓ 1回点滅	15秒 ↓ 1回点滅	統計	上のボタンを15秒押す	オン → - > 250回使用が終了	2秒点灯 1~11回点滅 2秒点灯
20秒 ↓ 1回点滅	20秒 ↓ 1回点滅	使用時間 レベル4	上のボタンを20秒押す	オン オフ	2秒点灯 ボタンを10秒押す = レベル1

LED確認	下のボタンを押す 	モード	モードに入るための操作	イベント	LED確認
今すぐ ↓ 1回点滅	今すぐ ↓ 1回点滅	衛生洗浄	下のボタンを短く押す	オン オフ	2秒点灯 1回短く点滅
5秒 ↓ 1回点滅	5秒 ↓ 1回点滅				
10秒 ↓ 1回点滅	10秒 ↓ 1回点滅	ハイブリッドモード  ハイブリッドモード 使用時の間隔	下のボタンを10秒押す	オン オフ  1時間 / 1.0リットル 3時間 / 1.2リットル 6時間 / 1.5リットル 12時間 / 1.5リットル 24時間 / 2.0リットル 48時間 / 3.0リットル	2秒点灯 2回点滅  1回点滅 2回点滅 3回点滅 4回点滅 5回点滅 6回点滅
15秒 ↓ 1回点滅	15秒 ↓ 1回点滅	診断モード	下のボタンを15秒押す	オン ソレノイドバルブ / バッテリー / センサのチェック OK NOK チェック変更休止が終了	2秒点灯 3秒点灯 3回短く点滅 1秒点灯 2回2秒点滅
20秒 ↓ 1回点滅	20秒 ↓ 1回点滅	工場出荷時設定	下のボタンを20秒押す	有効  水洗水量: 2リットル 衛生洗浄: オン スタジアムモード: オフ 基本感度: 標準 使用時間: レベル3 / 5秒 ハイブリッドモード: オフ	2秒点灯

LED確認	両方のボタンを押す 	モード	モードに入るための操作	イベント	LED確認
今すぐ ↓ 1回点滅	今すぐ ↓ 1回点滅				
5秒 ↓ 1回点滅	5秒 ↓ 1回点滅	スタジアムモード	両方のボタンを5秒押す	オフ オン	2回点滅 2秒点灯

## 5.2 アプリからの操作 ( オプション )



### 注意事項！

タブレットやスマートフォンから制御ユニットとワイヤレスで通信するには、オプションのBluetoothアダプタが必要です！



アプリは、App Store ( iOS ) またはGoogle Play Store ( Android ) から無料でダウンロードできます。設定の変更や診断・統計データの読み出しなどを行うことができます。

## 5.3 工場出荷時設定

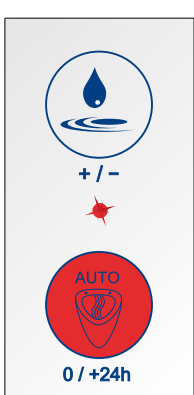

### 注意事項！

電源供給が停止しても、すべての設定はそのまま保持されます。

	押す	 10秒 → * 15秒 → *
		20秒 → *
	放す	 *
		* 2秒

**工場出荷時設定:**  
 フラッシュボリューム： 2リットル  
 衛生洗浄： オン  
 スタジアムモード： オン  
 基本感度： 標準  
 使用時間： レベル2 / 7秒  
 ハイブリッドモード： オフ

### 設定のリセット

- AUTOボタンを20秒間押し続けます。
  - ⇒ 確認のため10、15、20秒後にLEDが点灯します。
- AUTOボタンを放します。
  - ⇒ LEDが2秒間点灯します。
  - ⇒ 設定が工場出荷時設定にリセットされました。

## 5.4 基本機能

### 5.4.1 水洗水量

記載されている水洗水量は、公称圧力3 bar ( 流圧 ) の場合です。その他の水圧では、水力部品の流動挙動により、水洗水量が異なる場合があります。



#### 水洗水量の設定

例

水洗水量を3.0リットルに設定する場合。

1. 水洗水量ボタンを3回押します。  
⇒ LEDが合計3回点灯します。

## 5.4.2 衛生洗浄 / 強制洗浄

最後に使用してから6時間後に最初の自動洗浄が行われ、その後24時間ごとに洗浄されます。これは、排水トラップの乾燥を防ぐため、現在設定されている水洗水量で行われます。



### 衛生洗浄のオン/オフ

1. AUTOボタンを押します。
  - ⇒ LEDが2秒間点灯します。
  - ⇒ 衛生洗浄がオンになりました。
2. AUTOボタンを押します。
  - ⇒ LEDが短く点灯します。
  - ⇒ 衛生洗浄がオフになりました。

### 5.4.3 スタジアムモード

使用頻度が高いと、システムが自動的にこれを検知します。

60秒以内の間隔で5回連続して使用されると検知され、制御装置は自動的にスタジアムモードに切り替わります。このモードでは、使用の有無に関係なく180秒の間隔で洗浄されます。1回毎の水洗量が0.8 L未満に設定されている場合には、水洗水量も0.8 Lに減少します。

180秒間の洗浄間隔で一度も使用されなかったことが検知されると、システムは自動的に標準モードに切り替わります。その後、設定された水洗水量で最後の洗浄が行われ、スタジアムモードが終了します。



#### スタジアムモードのオン/オフ

- 両方のボタンを5秒間同時に押し続けます。
  - ⇒ 5秒後にLEDが1回点滅します。
- 両方のボタンを放します。
  - ⇒ スタジアムモード オン= LEDが2秒間点灯
  - ⇒ スタジアムモード オフ = LEDが2回点滅



#### 5.4.4 基本感度



注意事項！

次の表に従って、使用中の小便器に必要な基本感度を設定してください。

名称	製品番号	基本感度
Architectura	5586	標準
Architectura	5587	標準
Architectura	5574	標準
O. novo / Omnia	7527	標準
O. novo / Omnia	7507	低
O. novo / Omnia	7557	低
Subway	7513	低
Venticello	5504	低

## 基本感度の設定

「低」と「標準」の2種類の感度があります。

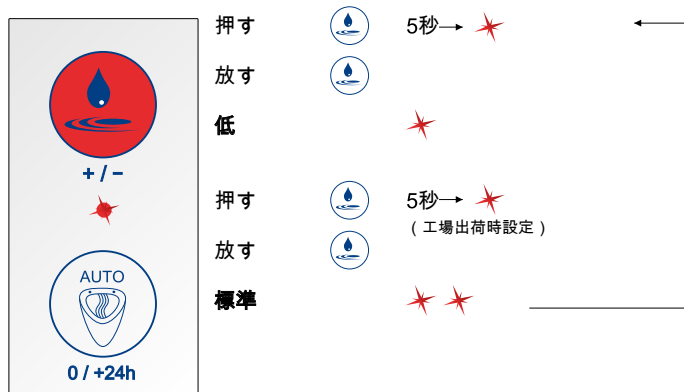

1. 水洗水量ボタンを5秒間押し続けます。  
⇒ 5秒後にLEDが1回点灯します。
2. 水洗水量ボタンを放します。  
⇒ 基本感度 低 = LEDが1回点灯  
⇒ 基本感度 標準 = LEDが2回点灯



### 注意事項！

納品時および工場出荷時の感度は「標準」に設定されています。

### 5.4.5 ハイブリッドモード

小便器制御装置により、ボタンを押すだけで節水モード / ハイブリッドモードに切り替えることができます。

ハイブリッドモードが有効になっている場合、小便器は一定の間隔でのみ洗浄されます。

この間隔の間に使用が検知された場合にのみ、間隔洗浄が行われます。

予定された洗浄時点と重なって使用された場合は、使用後に洗浄されます。



ハイブリッドモードがオンの場合:  
2.0 L / 3 bar  
**24時間間隔 / 水洗水量 2.0 L**  
(初回起動時のプリセットレベル)

節水モード / ハイブリッドモードのオン/オフ

- AUTOボタンを10秒間押し続けます。
  - ⇒ 10秒後にLEDが1回点灯します。
- AUTOボタンを放します。
  - ⇒ ハイブリッドモード オン = LEDが2秒間点灯
  - ⇒ ハイブリッドモード オフ = LEDが2回点滅

## ハイブリッドモード ( 間隔洗浄 )

洗浄間隔は1時間から48時間まで、6段階に設定できます。各洗浄間隔には水洗水量が割り当てられています。

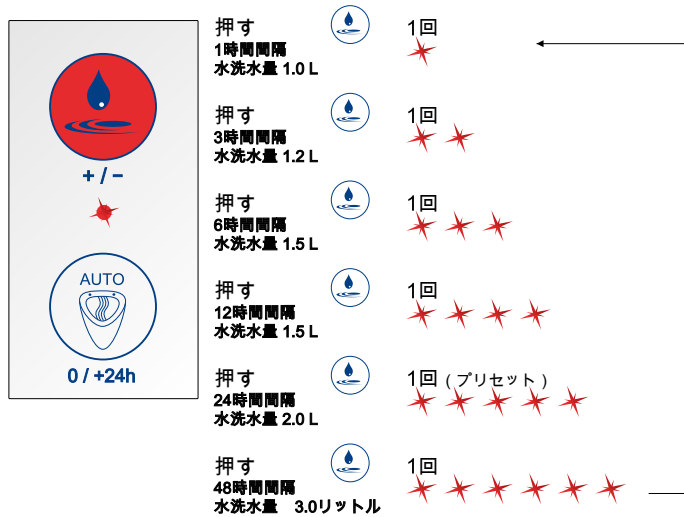

## 洗浄間隔の設定

例

洗浄間隔を12時間に設定する場合。

1. ハイブリッドモードをオンにして、水洗水量ボタンを4回押します。  
⇒ LEDが合計4回点灯します。

## 5.4.6 溢れ防止

システムには溢れ防止機能が付いています。

小便器内の液面がセンサを超えると、自動的に止水モードに切り替わり、それ以上水洗できなくなります。

詰まりが解消されると、再びシステムは自動的に通常モードに切り替わります。

## 5.5 サービス機能

### 5.5.1 診断 & 利用者統計

#### 診断モード

システムは、記載された順序で以下のパラメータの機能を点検することができます (診断モード) :

- ・ ソレノイドバルブ機能
- ・ 電圧供給の状態
- ・ センサ機能



#### 診断モードの有効化

1. AUTOボタンを15秒間押し続けます。
  - ⇒ 確認のため10、15秒後にLEDが点灯します。
2. AUTOボタンを放します。
  - ⇒ LEDが2秒間点灯します。
  - ⇒ 診断モードが有効になり、診断が実行されます。

#### 利用者統計

利用者統計には、過去30日間の1日あたりの使用頻度が表示されます。

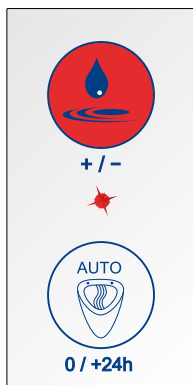

#### 利用者統計の有効化

1. 水洗水量ボタンを15秒間押し続けます。
  - ⇒ 確認のため5、10、15秒後にLEDが点灯します。
2. 水洗水量ボタンを放します。
  - ⇒ LEDが2秒間点灯します。
  - ⇒ 利用者統計が有効になり、1日あたりの使用回数を読み取ることができます。

#### 5.5.2 監視機能

- ・ 使用開始時 バルブ閉止
- ・ 電圧不足時および停電時 バルブ閉止
- ・ 制御ユニットのLEDにより電圧不足 (電池交換表示) を通知

## 6 メンテナンスとお手入れ

### 6.1 電池の交換

電池交換の時期が近づくと、操作ユニットのLEDが点灯して通知します。



#### 注意事項！

ProDetect 2では、1.5V単3形/LR6形（市販）の標準的なアルカリ単電池を使用します。



#### 注意！

環境に有害な物質の不適切な取扱いにより環境に被害が及ぶ危険！

環境に有害な物質を不適切に取り扱くと、特に不適切に廃棄すると、環境に甚大な被害が及ぶ恐れがあります。

バッテリーは適切に廃棄してください。バッテリーは絶対に家庭ごみと一緒に捨てないでください！

現地で適用されている規定を遵守してください。

#### 電池の交換

1. 小便器の点検軸から制御ユニットとバッテリーユニットを外します。
2. 制御ユニットとバッテリーユニットを分離します。
3. 制御ユニットとバッテリーユニット間のケーブル接続を取り外します（白いマークのケーブル）。
4. バッテリーユニットのカバーをずらして開きます。
5. バッテリーホルダを取り出します。
6. 電池を交換します。
7. バッテリーホルダをバッテリーユニットにはめ込みます。
8. バッテリーユニットのカバーをずらして閉めます。
9. バッテリーユニットを制御ユニットをロックラッチにはめ込んで接続します。
10. 制御ユニットとバッテリーユニット間のケーブル接続を再び確立します。
11. 制御ユニットとバッテリーユニットを点検軸を通して小便器にはめ込みます。
12. クランプがカチッとロックされるまで、バッテリーユニットと制御ユニットを小便器のサイホンに固定します。

## 6.2 ストレーナシール



### 注意事項！

ストレーナシールを洗浄するには、小便器と水洗システムの一部を取り外す必要があります。この場合は、別添の設置説明書の手順を逆の順序で実行してください。

水の汚染度に応じて、ストレーナシールを定期的に取り外して洗浄してください。

ストレーナシールは、水路の送水口に取り付けられたソレノイドバルブのハウジング内に組み込まれています。

ストレーナシールを取り付ける際には、ソレノイドバルブの正しい位置に取り付けるよう注意してください（別添の設置説明書も参照）。



## 7 トラブルシューティング

トラブル	考えられる原因	トラブルシューティング
小便器を水洗できない	電源が供給されていない	<ul style="list-style-type: none"> <li>• バッテリーケース / 電源ユニットが制御装置に接続されているか確認します。</li> <li>• 電源ユニットが家庭用電源に接続されているか確認します。</li> <li>• ケーブル接続を確認します。</li> <li>• バッテリーを点検します ( 診断モード、<a href="#">siehe "診断 &amp; 利用者統計", 側 471</a>を参照 )。</li> <li>• バッテリーを点検します ( 診断モード、別添の取扱説明書を参照 )。</li> </ul>
	給水できない	<ul style="list-style-type: none"> <li>• 水道管の止水栓を開きます。</li> <li>• ソレノイドバルブが制御装置に接続されているか確認します。</li> <li>• ソレノイドバルブの機能を点検します ( 診断モード、<a href="#">siehe "診断 &amp; 利用者統計", 側 471</a>を参照、またはアプリで点検 )。</li> <li>• ソレノイドバルブの機能を点検します ( 診断モード、別添の取付説明書を参照、またはアプリで点検 )。</li> </ul>
	最低使用時間が間違っ て設定されている	<ul style="list-style-type: none"> <li>• 液体の流れが検知されなければ、水は流れません。動きの検知時間は調整できません ( 最低使用時間3~9秒 )。設定された最低使用時間を確認します。</li> <li>• 水洗後約30秒間は、その後も流れるわずかな残り水による誤作動を防ぐため、センサは感度を下げて動作します。この間は、設定された最低使用時間も自動的に約2秒延長されます。</li> </ul>
	水洗システムのモードが間違っている	<ul style="list-style-type: none"> <li>• ハイブリッドモードがオフになっていることを確認します。ハイブリッドモードがオンになっている場合、システムは設定された特定の間隔で洗浄を行います。</li> </ul>

トラブル	考えられる原因	トラブルシューティング
	センサモジュールが機能しない	<ul style="list-style-type: none"> <li>センサが別添の設置説明書に基づいて正しい位置に取り付けているか確認します。</li> <li>センサの位置が正しいか点検します。センサは矢印方向にセラミックに接着されていなければなりません。製品ラベルが読み取れる状態でなければなりません！</li> <li>センサモジュールの機能を点検します（診断モード、別添の取付説明書を参照、またはアプリで点検）。</li> <li>小便器のセンサーモジュールの基本感度が、指定された通り正しく設定されていることを確認します（基本感度、<a href="#">siehe "基本感度", 側 467</a>を参照、またはアプリから確認）。</li> <li>小便器のセンサーモジュールの基本感度が、指定された通り正しく設定されていることを確認します（基本感度、別添の取扱説明書を参照、またはアプリから確認）。</li> </ul>
使用後に小便器が水洗されないことがある	水洗システムのモードが間違っている	<ul style="list-style-type: none"> <li>ハイブリッドモードまたはスタジアムモードがオフになっていることを確認します！ハイブリッドモードまたはスタジアムモードがオンになっている場合、システムは設定された特定の間隔で洗浄を行います。</li> </ul>
小便器の水洗水が止まらない	ソレノイドバルブが正しく動作していない	<ul style="list-style-type: none"> <li>接続された水道管は、小便器の制御装置が少なくとも30秒間作動してから開くようにしてください（電圧接続を確立）。</li> <li>ソレノイドバルブが制御装置に接続されているか確認します。</li> <li>ケーブル接続を確認します。</li> <li>ソレノイドバルブの機能を点検します（診断モード、別添の取付説明書を参照、またはアプリで点検）。</li> <li>ソレノイドバルブが正しい流れ方向（バルブハウジングのマークに注意）で水路に取り付けられているか点検します。</li> </ul>

トラブル	考えられる原因	トラブルシューティング
水漏れがある	ホース接続に漏れがある	<ul style="list-style-type: none"> <li>• 接続パイプが水道接続口に十分にねじ込まれ、密閉されていることを点検します。</li> <li>• ソレノイドバルブの出入口にあるシールとストレーナシールが正しい位置に取り付けられているか点検します。</li> <li>• ソレノイドバルブの出入口にあるユニオンナットが両方とも十分に締め付けられているか点検します。</li> <li>• ホース接続部が接続パイプに十分ねじ込まれているか点検します。</li> <li>• 接続パイプにシールが正しく取り付けられているか点検します。</li> </ul>

## 기업정보

Villeroy&Boch AG

Saaruferstraße

66693 Mettlach

Germany

전화: +49 (0) 68 64 / 8 10

이메일: [information@villeroy-boch.com](mailto:information@villeroy-boch.com)

[www.villeroy-boch.com](http://www.villeroy-boch.com)

당사 홈페이지의 이미지를 Villeroy&Boch AG의 서면 동의 없이 다운로드하고 사용하는 것은 허용되지 않습니다.

Copyright

Villeroy&Boch AG

법적 책임

당사 홈페이지의 내용은 신중하게 작성되었습니다. 내용의 정확성, 완전성 및 현실성에 대한 책임은 지지 않습니다. Villeroy&Boch AG는 사용할 수 있도록 제공한 콘텐츠에 대해 일반법에 따른 책임이 있습니다. 고유의 콘텐츠는 다른 제공자가 제공한 콘텐츠인 전후참조("링크")와 구별됩니다. 링크된 콘텐츠가 민사법 또는 형사법에 저촉되는 경우 당사는 해당 링크를 삭제할 것입니다.



Bluetooth® 단어 마크 및 로고는 등록된 상표이며, Bluetooth SIG에게 권한이 있습니다. Villeroy&Boch는 사용을 위한 라이선스를 보유하고 있습니다. 다른 상표 및 상표명은 각 소유자의 이름입니다.

## 목차

1	일반 정보.....	480
1.1	사용된 표시	480
1.2	대상 그룹	481
1.3	품질보증	481
2	안전.....	482
2.1	지침에 따른 사용	482
2.2	합리적으로 예측 가능한 오용	482
2.3	일반 안전지침	482
3	기술 자료.....	483
4	제품 설명.....	484
4.1	부품의 개요	484
4.2	일반 기능 설명	484
4.3	제어장치	485
4.4	센서 유닛	485
4.5	블루투스 어댑터(옵션)	486
5	조작.....	487
5.1	제어장치의 제어 컨셉 개요	487
5.2	앱을 통해 조작(옵션)	488
5.3	공장 초기화	488
5.4	기본 기능	489
5.4.1	물내림량.....	489
5.4.2	위생관리 플래싱 / 강제 플래싱.....	490
5.4.3	경기장 모드.....	491
5.4.4	기본 민감도.....	492
5.4.5	하이브리드 모드.....	494
5.4.6	넘침 방지.....	496
5.5	서비스 기능	496
5.5.1	진단 & 사용자 통계.....	496
5.5.2	모니터링 기능.....	497
6	정비 및 세척.....	498
6.1	배터리 교환	498
6.2	여과망	499
7	고장해결.....	500

## 1 일반 정보

### 1.1 사용된 표시

#### 안전지침



#### 경고!

가능한 위험에 대한 경고입니다.  
심각한 부상 또는 사망에 이를 수 있습니다.



#### 조심!

가능한 위험 상황에 대한 경고입니다.  
경상 또는 물질적 손해를 초래할 수 있습니다.



#### 참조!

사용 지침 및 다른 유용한 정보를 참조하십시오.

#### 행동지침

실시 단계는 번호를 매긴 목록으로 나타냅니다. 단계의 순서를 준수하십시오.

예:

1. 행동요령
2. 행동요령

행동지침의 결과는 다음과 같이 표시됩니다.

예:

- ⇒ 화살표
- ⇒ 화살표

#### 열거법

고정 순서가 없는 열거 방식은 글머리 기호가 있는 목록으로 나타냅니다.

예:

- 항목 1
- 항목 2

## 1.2 대상 그룹

본 설명서의 대상 그룹은 제품 설치기사, 전기기사 및 운영자입니다.

전기기사:



전기기사는 전문적인 교육과 지식, 경험 및 관련 규격과 규정에 대한 지식을 바탕으로 전기 설비에서의 작업을 수행하고 발생 가능한 위험을 직접 확인한 후 방지할 수 있습니다. 전기기사는 작업을 수행하는 특정 장소와 관련된 적절한 교육을 이수하였으며 관련 규격과 규정을 숙지하고 있습니다.

설치기사:



설치기사는 전문적인 직업 교육 또는 유사한 사내 교육훈련을 통해 필요한 지식을 습득한 자로서 운영자의 승인을 받아 수행할 작업을 전문적으로 적절하고 안전하게 수행할 수 있습니다. 작업은 운영자가 지정한 전문적인 감독자/전문가의 교육, 감독 및 현장 책임 하에서 수행해야 합니다.

운영자:



운영자는 본 설명서를 전달받아 읽고 숙지하여 제품을 설명서에 따라 사용할 수 있어야 합니다. 이 소변기는 8세의 아동부터 신체적, 감각적 또는 정신적 능력이 제한된 사람이나 경험 또는 관련 지식이 없는 사람도 사용할 수 있습니다. 이를 위해 보조인의 감시 하에 사용하거나 장치의 안전한 사용법에 대한 설명을 받았고, 발생 가능한 위험을 이해해야 합니다. 아이들이 소변기로 장난을 치지 않도록 하십시오.

## 1.3 품질보증

Villeroy&Boch는 설치 후 부적절한 조립 및 분해 시 발생한 손상 및 오작동에 대한 책임을 지지 않습니다. Villeroy&Boch의 순정품만 사용하십시오. 품질보증은 Villeroy&Boch가 공급한 제품의 수리 또는 교체로 제한되며, 제품이 당사의 설치 및 정비 지침에 따라 설치 및 정비한 경우에만 유효합니다. 다음의 경우 품질보증의 대상에서 배제됩니다.

- 드릴 및 설치 작업이 타공급사에 의해 수행된 경우
- 드릴 및 개조 작업이 제품에 대해 명시된 설치 지침에 따라 수행되지 않은 경우
- 제품의 인도범위/예비부품 범위에 속하지 않은 부품이 장착된 경우
- 이전에 변경/개조된 순정품을 장착하여 원래의 상태와 더 이상 일치하지 않는 경우

이에 대한 발생 비용 및 장착 및 탈거 비용은 품질보증의 대상에서 배제됩니다.

다음의 경우 클레임 범위에서 배제됩니다.

- 화재, 지진, 홍수, 태풍, 환경오염, 가스(황화수소 가스), 염해 및 전압 변동으로 인한 손상 및 손실
- 부적절한 사용, 오용, 사용 설명서 무시 및 제품의 개조 및 파괴로 인한 손상 및 손실
- 제품 사용 지역의 수질, 워터스팟, 워터시스템 안의 침전물 또는 이물질로 인한 손상 및 손실
- 위험한 주변환경, 외부 영향, 동물 또는 곤충 및 제품 결빙으로 인한 손상 및 손실
- 불확실한 전원공급(전압, 주파수) 및 제품의 외부에서 발생한 전자기파(예: 송전선로 또는 추가 기기)로 인한 손상 및 손실
- 배터리의 전력 손실로 인한 손상 및 손실
- 마모(예: 배수 밸브, 필터, O-링, 밀봉장치)로 인한 손상 및 손실

## 2 안전

### 2.1 지침에 따른 사용

ProDetect 2에는 오직 담수만 사용해야 합니다. 물에 들어 있는 오염입자로 인해 솔레노이드 밸브 및 여과망이 막힐 수 있습니다. 최대 허용 수압이 4bar를 초과해서는 안 됩니다.

ProDetect 2를 다음 열거된 소변기와 함께만 사용하십시오.

- Architectura 5586 / 5587 / 5574
- Subway 7513
- O.novo / Omnia 7507 / 7557 / 7527
- Venticello 5504

다음 사항도 지침에 따른 사용에 속합니다.

- 본 사용 설명서에 수록된 모든 지침 준수
- 본 설치 설명서에 수록된 모든 지침 준수
- 점검 및 정비 작업 준수
- 순정품만 사용

### 2.2 합리적으로 예측 가능한 오용

"지침에 따른 사용"으로 정의된 것과 다르거나 이와 전혀 다른 사용은 지침에 따른 사용으로 간주되지 않습니다!

지침에 따르지 않은 사용으로 인한 손상에 대한 책임은 운영자에게 전적으로 있으며, 제조사는 이에 대한 법적 책임이 전혀 없습니다.

### 2.3 일반 안전지침



#### 경고!

전류가 흐르는 부품을 만질 경우 감전될 수 있습니다!

이로 인해 중상을 입거나 사망할 수 있습니다.

유선 전원공급장치의 경우 전원 연결은 전기기사만이 실시해야 합니다.

전원 플러그를 젖은 손으로 끼우거나 빼지 마십시오.

작업 중 전선에 전기가 흐르지 않도록 하고 다시 켜지지 않도록 안전조치를 취하십시오.



#### 조심!

환경에 유해한 물질을 잘못 취급할 경우 환경이 오염될 수 있습니다!

환경에 유해한 물질의 잘못된 취급, 특히 잘못된 폐기 방식으로 인해 환경이 심각하게 오염될 수 있습니다.

배터리는 올바른 방법으로 폐기하십시오. 사용한 배터리를 가정용 폐기물과 함께 폐기해서는 안 됩니다!

현지에 적용되는 규정을 준수하십시오.





**조심!**

환경에 유해한 물질을 잘못 취급할 경우 환경이 오염될 수 있습니다!

환경에 유해한 물질의 잘못된 취급, 특히 잘못된 폐기 방식으로 인해 환경이 심각하게 오염될 수 있습니다.

전자 장치를 재활용하거나 적절하게 폐기하십시오. 전자 장치를 가정용 폐기물과 함께 폐기해서는 안 됩니다!

현지에 적용되는 규정을 준수하십시오.

### 3 기술 자료

센서 기능	세라믹 내 소변 속도 감지	
센서 원리	HF 센서 5.8GHz	
전원공급장치(버전)	스위칭 모드 파워 서플라이	
	<ul style="list-style-type: none"> <li>1차: 100-240V, +/- 10%, 50 - 60Hz</li> <li>2차: 12V DC, 1A</li> </ul>	
	알카라인 건전지(AA / LR6) 1.5V 6개	
배터리 수명	약 3년/200,000회 물내림	
조작 요소	버튼 2개	
표시 요소	LED 1개	
인터페이스	디지털 데이터 인터페이스가 블루투스 어댑터와의 연결을 위해 전원 케이블 안에 탑재됨	스마트폰/태블릿을 통한 진단 및 설정 기능
설정 기능(공장 초기화 볼드체):	물내림량 0.8 / 2 / 3 / 4 l(3bar 시)	앱을 통한 상세 설정(옵션)
	위생관리 플러싱 ON / OFF	
	경기장 모드 ON / OFF	앱을 통해서도 가능
	기본 민감도 낮음 / 보통	
	최소 사용 시간 9 / 7 / 5 / 3초	
	하이브리드 모드 ON / OFF 및 1 / 3 / 6 / 12 / 24 / 48시간 간격	
	공장 초기화로 리셋	
세척/차단 모드(ON/OFF)	앱을 통해서만 가능	
전기장치 보호등급	IP 64	방진 및 모든 방향에서의 물 튀김 방지

## 4 제품 설명

### 4.1 부품의 개요

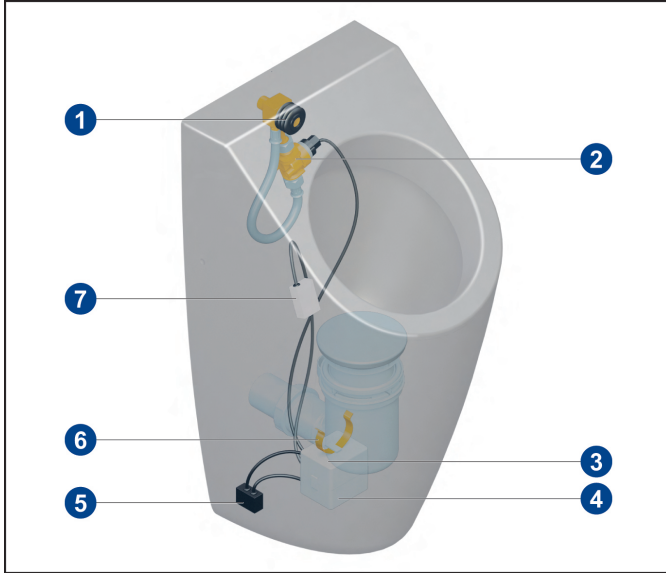

#### 표준 버전

- 1 고무 밀봉장치
- 2 배관/솔레노이드 밸브 포함 수로
- 3 전원공급장치
- 4 제어장치
- 5 블루투스 어댑터(옵션)
- 6 클램프
- 7 HF 센서

#### 옵션 부품

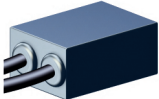
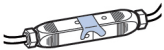
부품	명칭	품목번호
	블루투스 어댑터 (유선 전원공급장치 시만 사용 가능)	91906100
	전원 연결용 어댑터	91905700

#### 예비 부품

### 4.2 일반 기능 설명

센서가 세라믹 보울 내에서 움직임을 감지하면 플러싱 기능이 작동합니다. 소변기를 사용할 때 세라믹 표면 위로 유체가 흐르는 움직임이 발생합니다.

센서는 트랩의 봉수 위쪽 세라믹 뒤에 위치합니다. 센서의 위치는 별도의 설치 설명서를 참조하십시오!

ProDetect 2는 전기 접속부가 있는 유선 전원공급장치형 또는 배터리형 모델이 있습니다.

#### 차단 시간

물내림 중 및 물내림 후 지정된 단시간 동안 센서는 흐르는 세척물을 감지하기 때문에 움직임에 반응하지 않습니다(차단 시간). 차단 시간은 세척물의 흐름 시간에 맞게 조정됩니다.

차단 시간의 종료 후 약 30초 동안 센서는 적어진 세척물이 양으로 인한 잘못된 트리거링을 방지하기 위해 민감도가 감소된 상태에서 작동합니다. 이 시간 동안에는 트리거링하는 데에 대량의 소변이 필요합니다.

### 4.3 제어장치

조작은 2개의 버튼이 있는 멤브레인 키보드 및 광신호 역할을 하는 LED를 통해 이루어집니다.



- 1 LED
- 2 물내림량 버튼
- 3 자동 버튼

제어장치에는 3개의 연결 케이블이 있습니다.

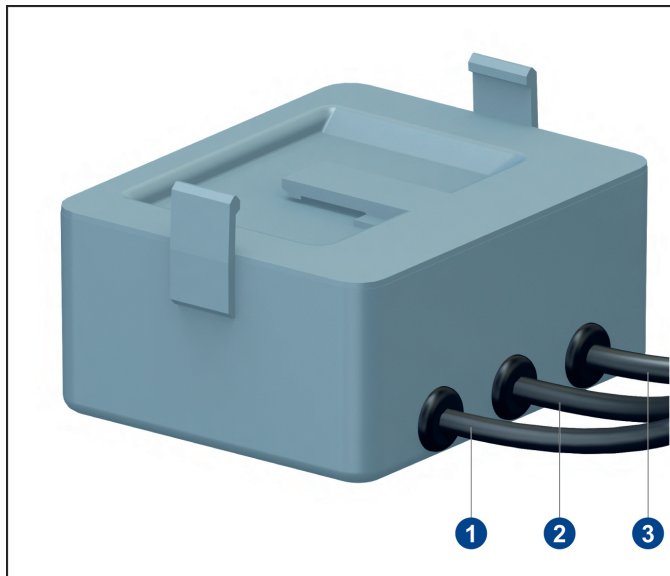

- 1 센서 모듈 연결부
- 2 솔레노이드 밸브 연결부
- 3 전원공급장치 연결부

### 4.4 센서 유닛

센서 유닛은 제어장치의 케이블을 통해 연결되어 있습니다. 센서 유닛은 트랩 주입구 영역 내 지정 위치의 세라믹에 장착되어 있습니다.

최적의 센서 기능을 보장하기 위해 설치된 소변기의 타입에 따라 장착 위치가 상이합니다. 센서의 위치는 별도의 설치 설명서를 참조하십시오!

#### 4.5 블루투스 어댑터(옵션)



참조!

유선 전원장치

이 블루투스 어댑터는 전원장치와 연결하여 사용해야 합니다.

블루투스 어댑터를 사용하면 소변기의 제어장치와 호환 가능한 블루투스 기능 탑재형 장치(태블릿, 스마트폰) 간의 무선 통신이 가능합니다. 앱을 통해 설정을 변경하고 진단 및 통계 데이터를 읽을 수 있습니다. 블루투스 어댑터는 제어장치와 전원공급장치 사이에 장착되어 있습니다.

블루투스 기능 탑재 기기의 최소 요건

- IOS 8
- Android 4.3

## 5 조작

### 5.1 제어장치의 제어 컨셉 개요

시계	LED 확인	상부 버튼 누르기	모드	모드 불러오기 작동	이벤트	LED 확인
즉시	1 x 점멸		물내림량	상부 버튼을 짧게 누르기	0.8리터 2.0리터 3.0리터 4.0리터	1 x 점멸 2 x 점멸 3 x 점멸 4 x 점멸
5초	1 x 점멸		기본 민감도	상부 버튼을 5초 동안 누르기	낮음 기본	1 x 점멸 2 x 점멸
10초	1 x 점멸		민감도 알고리즘/사용 시간	상부 버튼을 10초 동안 누르기	단계 1/9초 단계 2/7초 단계 3/5초	1 x 점멸 2 x 점멸 3 x 점멸
15초	1 x 점멸		통계	상부 버튼을 15초 동안 누르기	ON → 0 -> 0 -> 250 사용 종료됨	2초 커짐 1-11 x 점멸 2초 커짐
20초	1 x 점멸		단계 4 사용 시간	상부 버튼을 20초 동안 누르기	ON OFF	2초 커짐 버튼을 10초 동안 누르기 = 단계 1

시계	LED 확인	하부 버튼 누르기	모드	모드 불러오기 작동	이벤트	LED 확인
즉시	1 x 점멸		위생관리 플러싱	하부 버튼을 짧게 누르기	ON OFF	2초 커짐 1 x 짧게 점멸
5초	1 x 점멸					
10초	1 x 점멸		하이브리드 모드 하이브리드 모드가 활성화된 경우 간격	하부 버튼을 10초 동안 누르기	ON OFF 1시간/1.0리터 3시간/1.2리터 6시간/1.5리터 12시간/1.5리터 24시간/2.0리터 48시간/3.0리터	2초 커짐 2 x 점멸 1 x 점멸 2 x 점멸 3 x 점멸 4 x 점멸 5 x 점멸 6 x 점멸
15초	1 x 점멸		진단 모드	하부 버튼을 15초 동안 누르기	ON 솔레노이드 밸브 체크/배터리 체크/센서 체크 정상 비정상 체크 전환 일시 정지 종료됨	2초 커짐 3초 커짐 3 x 짧게 점멸 1초 커짐 2 x 2초 점멸
20초	1 x 점멸		공장 초기화	하부 버튼을 20초 동안 누르기	활성화됨 물내림량: 2리터 위생관리 플러싱: ON 경기장 모드: OFF 기본 민감도: 기본 사용: 단계 3/5초 하이브리드 모드: ON	2초 커짐

시계	LED 확인	양쪽 버튼 누르기	모드	모드 불러오기 작동	이벤트	LED 확인
즉시	1 x 점멸	 				
5초	1 x 점멸		경기장 모드	양쪽 버튼을 5초 동안 누르기	OFF ON	2 x 점멸 2초 커짐

## 5.2 앱을 통해 조작(옵션)



참조!

태블릿 또는 스마트폰을 통해 제어장치와 무선 통신을 하기 위해 옵션인 블루투스 어댑터가 필요합니다!

이 앱은 무료로 App Store(iOS) 또는 Google Play Store(Android)에서 다운로드할 수 있습니다. 무엇보다 앱을 통해 설정을 변경하고 진단 및 통계 데이터를 읽을 수 있습니다.

## 5.3 공장 초기화



참조!

전원 공급이 중단되어도 모든 설정이 유지됩니다.

	누름		10초 → * 15초 → *
			20초 → *
	해제		
		*	2초
<b>공장 초기화:</b>			
	플러시 볼륨:		2L
	위생관리 플러싱:		ON
	경기장 모드:		ON
	기본 민감도:		보통
	사용 시간:		단계 2 / 7초
	하이브리드 모드:		OFF

### 설정 초기화

1. 자동 버튼을 20초 동안 누릅니다.
  - ⇒ 10, 15 및 20초 후에 확인을 위한 LED가 점등됩니다.
2. 자동 버튼을 놓습니다.
  - ⇒ LED가 2초 동안 점멸합니다.
  - ⇒ 설정이 공장 초기화로 리셋되었습니다.

## 5.4 기본 기능

### 5.4.1 물내림량

물내림량은 3bar의 호칭압력을 말합니다(유동 압력). 물내림량은 다른 수압에서 유압 부품의 유동특성에 따라 다를 수 있습니다.



#### 물내림량 설정

예

물내림량을 3.0L로 설정합니다.

1. 물내림량 버튼을 3번 누릅니다.  
⇒ 그러면 LED가 총 3번 점멸합니다.

### 5.4.2 위생관리 플러싱 / 강제 플러싱

자동 물내림은 마지막 사용 후 6시간이 경과하면 처음으로 실행되고, 그 다음엔 매 24시간마다 실행됩니다. 이는 최근 설정한 물내림량으로 실행되어 트랩의 건조를 방지합니다.



위생관리 플러싱 활성화 및 비활성화

1. 자동 버튼을 누릅니다.
  - ⇒ LED가 2초 동안 점멸합니다.
  - ⇒ 위생관리 플러싱 기능이 활성화되었습니다.
2. 자동 버튼을 누릅니다.
  - ⇒ LED가 짧게 점멸합니다.
  - ⇒ 위생관리 플러싱 기능이 비활성화되었습니다.



### 5.4.3 경기장 모드

높은 사용 빈도수는 시스템에 의해 자동으로 감지됩니다.

60초 미만의 사용 간격으로 5회 정도 연달은 사용이 감지되면 제어장치가 자동으로 경기장 모드로 전환됩니다. 물내림은 이때 사용과 관계없이 180초 사이클로 실행됩니다. 물내림량이 0.8L 미만으로 설정된 경우 물내림량이 0.8L로 감소됩니다.

180초 물내림 간격 이내에 사용이 감지되지 않으면 시스템은 자동으로 정상 모드로 다시 전환됩니다. 최종적인 플러싱이 설정된 물내림량으로 실행됩니다.



경기장 모드 활성화 및 비활성화

1. 두 버튼을 5초 동안 누릅니다.
  - ⇒ LED가 5초 후에 한 번 깜박입니다.
2. 두 버튼을 놓습니다.
  - ⇒ 경기장 모드 활성화됨 = LED가 2초 동안 점멸함
  - ⇒ 경기장 모드 비활성화됨 = LED가 2번 점멸함

#### 5.4.4 기본 민감도



참조!

다음 표에 따라 사용된 소변기에 필요한 민감도를 설정하십시오.

명칭	품목번호	기본 민감도
Architectura	5586	보통
Architectura	5587	보통
Architectura	5574	보통
O. novo / Omnia	7527	보통
O. novo / Omnia	7507	낮음
O. novo / Omnia	7557	낮음
Subway	7513	낮음
Venticello	5504	낮음

## 기본 민감도 설정

낮음, 보통의 두 가지 기본 민감도 단계가 있습니다.



1. 물내림량 버튼을 5초 동안 누릅니다.  
 ⇨ LED가 5초 후에 한 번 점멸합니다.
2. 물내림량 버튼을 놓습니다.  
 ⇨ 기본 민감도 낮음 = LED가 1번 점멸함  
 ⇨ 기본 민감도 보통 = LED가 2번 점멸함



### 참조!

기본 민감도는 공급자 및 공장 초기화 시 "보통"으로 사전설정되어 있습니다.

### 5.4.5 하이브리드 모드

소변기 제어장치의 버튼을 누르면 절수모드 / 하이브리드 모드의 결합이 가능합니다.  
하이브리드 모드를 활성화하면 소변기가 고정된 시간 간격에만 물을 내립니다.  
간헐적 물내림은 시간 간격 내에서 사용이 감지되면 실행됩니다.  
지정된 물내림 시간에 사용이 감지되면 사용 후에야 물내림이 실행됩니다.



#### 절수 모드/하이브리드 모드 활성화 및 비활성화

1. 자동 버튼을 10초 동안 누릅니다.
  - ⇒ LED가 10초 후에 한 번 점멸합니다.
2. 자동 버튼을 놓습니다.
  - ⇒ 하이브리드 모드 활성화됨 = LED가 2초 동안 점멸함
  - ⇒ 하이브리드 모드 비활성화됨 = LED가 2번 점멸함

### 하이브리드 모드(간격)

물내림 간격은 1시간과 48시간 사이에서 6개의 지정 단계로 설정할 수 있습니다. 모든 물내림 간격에는 물내림량이 할당되어 있습니다.

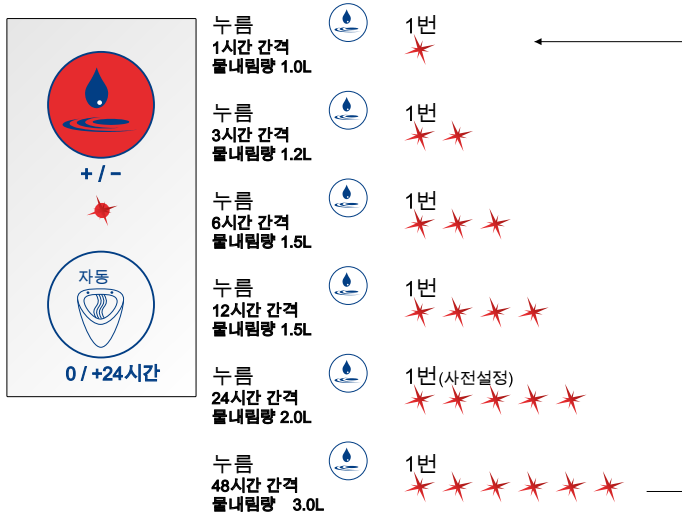

### 물내림 간격 설정

예

물내림 간격을 12시간으로 설정합니다.

- 하이브리드 모드가 활성화되면 물내림량 버튼을 4번 누릅니다.  
⇒ 그러면 LED가 총 4번 점멸합니다.

### 5.4.6 넘침 방지

이 시스템은 넘침 방지 기능을 제공합니다.

소변기 안의 유체가 센서 위쪽까지 오면 센서가 자동으로 차단 모드로 전환되고 물내림이 더 이상 실행되지 않습니다.

막힘 문제가 해결된 후 시스템은 자동으로 정상 모드로 전환합니다.

## 5.5 서비스 기능

### 5.5.1 진단 & 사용자 통계

#### 진단 모드

시스템은 제시된 순서에서 다음의 매개변수의 기능을 점검합니다(진단 모드).

- 솔레노이드 밸브 기능
- 전원공급장치의 상태
- 센서 기능



#### 진단 모드 활성화

1. 자동 버튼을 15초 동안 누릅니다.
  - ⇒ 10 및 15초 후에 확인을 위한 LED가 점등됩니다.
2. 자동 버튼을 놓습니다.
  - ⇒ LED가 2초 동안 점멸합니다.
  - ⇒ 진단 모드가 활성화되었고 진단이 실행되었습니다.

#### 사용자 통계

사용자 통계는 최근 30일 동안 일일 사용 빈도를 나타냅니다.



#### 사용자 통계 활성화

1. 물내림량 버튼을 15초 동안 누릅니다.
  - ⇒ 5, 10 및 15초 후에 확인을 위한 LED가 점등됩니다.
2. 물내림량 버튼을 놓습니다.
  - ⇒ LED가 2초 동안 점멸합니다.
  - ⇒ 사용자 통계가 활성화되었고 일일 사용 횟수를 읽을 수 있습니다.

#### 5.5.2 모니터링 기능

- 시운전 시 밸브 폐쇄
- 저전압 및 정전 시 밸브 폐쇄
- 저전압(배터리 교환 표시)은 제어 부품의 LED 램프를 통해 신호를 보냅니다.

## 6 정비 및 세척

### 6.1 배터리 교환

조작 유닛의 LED 램프가 점등되면 배터리를 교환해야 합니다.



참조!

ProDetect 2는 기본적으로 알칼라인 D 배터리 타입 1.5V AA / LR6(시중 구매 가능)으로 구동됩니다.



조심!

환경에 유해한 물질을 잘못 취급할 경우 환경이 오염될 수 있습니다!

환경에 유해한 물질의 잘못된 취급, 특히 잘못된 폐기 방식으로 인해 환경이 심각하게 오염될 수 있습니다.

배터리는 올바른 방법으로 폐기하십시오. 사용한 배터리를 가정용 폐기물과 함께 폐기해서는 안 됩니다!

현지에 적용되는 규정을 준수하십시오.

#### 배터리 교환

1. 제어장치와 배터리 유닛을 소변기의 정비 채널을 통해 제거합니다.
2. 제어장치와 배터리 유닛을 분리합니다.
3. 배터리 유닛과 제어장치 간의 케이블 연결을 분리합니다(흰색 표시의 케이블).
4. 배터리 유닛의 커버를 밀어서 엽니다.
5. 배터리 홀더를 제거합니다.
6. 배터리를 교체합니다.
7. 배터리 홀더를 배터리 유닛에 넣습니다.
8. 배터리 유닛의 커버를 밀어 닫습니다.
9. 제어장치와 배터리 유닛의 돌출부를 서로 맞물리게 하여 연결합니다.
10. 배터리 유닛과 제어장치 간의 케이블이 다시 연결되었습니다.
11. 제어장치와 배터리 유닛을 소변기의 정비 채널을 통해 다시 삽입합니다.
12. 클램프를 맞물리게 하여 배터리 유닛과 제어장치를 소변기의 사이편에 고정합니다.



## 6.2 여과망



### 참조!

여과망을 세척하려면 소변기와 물내림 장치의 부품을 탈거해야 합니다. 탈거는 별도의 설치 설명서에 수록된 단계를 역순으로 이행하면 됩니다.

수질 오염도에 따라 주기적으로 여과망을 탈거하여 세척하십시오.

여과망은 수로 주입구의 솔레노이드 밸브 하우징에 있습니다.

여과망을 장착할 때 여과망이 솔레노이드 밸브의 올바른 위치에 장착되었는지에 유의하십시오(별도의 설치 설명서 참조).

## 7 고장해결

고장	가능한 원인	고장해결
소변기 물내림이 안 됨	전원공급이 안 됨	<ul style="list-style-type: none"> <li>배터리함/전원장치가 제어장치와 연결되었는지 확인합니다.</li> <li>전원장치와 전원 연결부가 연결되었는지 확인하십시오.</li> <li>케이블 연결을 점검합니다.</li> <li>배터리를 점검합니다(진단 모드, <a href="#">참조 "진단 &amp; 사용자 통계", 페이지 496</a>).</li> <li>배터리를 점검합니다(진단 모드, 별도의 사용 설명서 참조).</li> </ul>
	물 공급이 안 됨	<ul style="list-style-type: none"> <li>급수 라인의 콕을 엽니다.</li> <li>솔레노이드 밸브가 제어장치와 연결되었는지 확인합니다.</li> <li>솔레노이드 밸브의 기능을 점검합니다(진단 모드, <a href="#">참조 "진단 &amp; 사용자 통계", 페이지 496</a> 또는 앱을 통해 점검).</li> <li>솔레노이드 밸브의 기능을 점검합니다(진단 모드, 별도의 사용 설명서 참조 또는 앱을 통해 점검).</li> </ul>
	최소 사용 시간을 잘못 설정했음	<ul style="list-style-type: none"> <li>물내림을 위해 흘러 내리는 유체를 통한 움직임이 감지되어야 합니다. 움직임 감지 시간은 조정이 가능합니다(최소 사용 시간 3~9초). 설정된 최소 사용 시간을 점검하십시오.</li> <li>물내림 후 약 30초 동안 센서는 적어진 세척물이 양으로 인한 잘못된 트리거링을 방지하기 위해 민감도가 감소된 상태에서 작동합니다. 이 시간 동안 설정된 최소 사용 시간이 자동으로 약 2초 정도 늘어납니다.</li> </ul>
	물내림 장치가 잘못된 모드에 있음	<ul style="list-style-type: none"> <li>하이브리드 모드가 비활성화되었는지 확인하십시오. 하이브리드 모드를 활성화되어 있으면 시스템이 고정된 시간 간격에만 물을 내립니다.</li> </ul>

고장	가능한 원인	고장해결
	센서 모듈이 작동 안 함	<ul style="list-style-type: none"> <li>소변기에 사용된 센서의 위치가 별도의 설치 설명서의 지침과 일치하는지 점검합니다.</li> <li>센서 위치가 올바른지 점검합니다. 센서가 화살표 방향으로 세라믹에 접촉되어 있어야 합니다. 상품표시를 읽을 수 있어야 합니다.</li> <li>센서 모듈의 기능을 점검합니다(진단 모드, 별도의 사용 설명서 참조 또는 앱을 통해 점검).</li> <li>설치된 소변기의 센서 모듈에 원하는 기본 민감도가 올바르게 설정되었는지 점검합니다(기본 민감도, <a href="#">참조 "기본 민감도", 페이지 492</a> 또는 앱을 통해 점검).</li> <li>설치된 소변기의 센서 모듈에 원하는 기본 민감도가 올바르게 설정되었는지 점검합니다(기본 민감도, 별도의 사용 설명서 참조 또는 앱을 통해 점검).</li> </ul>
소변기 사용 후 물내림이 항상 실행되지 않음	물내림 장치가 잘못된 모드에 있음	<ul style="list-style-type: none"> <li>하이브리드 모드 또는 경기장 모드가 비활성화되었는지 확인하십시오! 하이브리드 모드 또는 경기장 모드가 활성화되어 있으면 시스템이 고정된 시간 간격에만 물을 내립니다.</li> </ul>
소변기의 물내림이 정지하지 않음	솔레노이드 밸브가 올바르게 작동하지 않음	<ul style="list-style-type: none"> <li>연결된 급수관이 소변기 제어장치가 최소 30초 동안 작동한 후에야 열리는지 확인하십시오(전원장치에 연결).</li> <li>솔레노이드 밸브가 제어장치와 연결되었는지 확인합니다.</li> <li>케이블 연결을 점검합니다.</li> <li>솔레노이드 밸브의 기능을 점검합니다(진단 모드, 별도의 사용 설명서 참조 또는 앱을 통해 점검).</li> <li>솔레노이드 밸브가 올바른 유동 방향으로 수로에 내장되어 있는지 확인하십시오(밸브 하우징에 표시).</li> </ul>

고장	가능한 원인	고장해결
누수가 확인됨	배관에서 누수 발생	<ul style="list-style-type: none"> <li>• 연결용 스피곳을 수관 안으로 충분히 밀어넣었고 밀봉했는지 확인하십시오.</li> <li>• 솔레노이드 밸브의 주입구와 유출구의 밀봉장치와 여과망이 올바른 위치에 장착되어 있는지 확인하십시오.</li> <li>• 솔레노이드 밸브의 주입구와 유출구에 있는 두 유니온 너트가 올바르게 장착되었고 단단히 조여져 있는지 확인하십시오.</li> <li>• 호스 연결부를 연결용 스피곳 안으로 충분히 밀어 끼워 넣었는지 확인하십시오.</li> <li>• 연결용 스피곳의 밀봉장치가 올바르게 장착되었는지 확인하십시오.</li> </ul>

## Teisinė informacija

„Villeroy & Boch AG“

Saaruferstraße

66693 Mettlach

Vokietija

Tel. +49 (0) 68 64 / 8 10

El. p. [information@villeroy-boch.com](mailto:information@villeroy-boch.com)

[www.villeroy-boch.com](http://www.villeroy-boch.com)

*Draudžiama be raštiško „Villeroy & Boch AG“ sutikimo  
parsisiųsti ir naudoti mūsų puslapių atvaizdus.*

### **Autorių teisės**

„Villeroy & Boch AG“

### **Atsakomybė**

Savo puslapių turinį parengėme labai atidžiai. Vis dėlto negalime priimti atsakomybės dėl turinio teisingumo, išsamumo ir aktualumo. Už savo teikiamą naudoti turinį „Villeroy & Boch AG“ atsako pagal bendruosius teisės aktus. Nuo šio turinio turi būti atskirtos kryžminės nuorodos („saitai“) į kitų teikėjų teikiamą turinį. Gavę informacijos, kad dėl turinio, į kurį pateiktos nuorodos, kyla civilinė arba baudžiamoji atsakomybė, šias nuorodas pašalinsime.



„Bluetooth®“ žodinis ženklas ir logotipai yra registruotieji prekių ženklai, kurių teisės priklauso „Bluetooth SIG“. „Villeroy & Boch“ juos naudoja pagal licenciją. Kitų prekių ženklų ir pavadinimų teisės priklauso jų turėtojams.

## Turinys

1	Bendroji informacija.....	505
1.1	Vaizdavimas	505
1.2	Tikslinės grupės	506
1.3	Garantija	506
2	Sauga.....	507
2.1	Naudojimas pagal paskirtį	507
2.2	Pagrįstai numanomas netinkamas naudojimas	507
2.3	Bendrieji saugos nurodymai	507
3	Techniniai duomenys.....	508
4	Gaminio aprašas.....	509
4.1	Komponentų apžvalga	509
4.2	Bendras veikimo apibūdinimas	509
4.3	Valdymo blokas	510
4.4	Jutiklio blokas	510
4.5	„Bluetooth“ adapteris (pasirinktinai)	511
5	Valdymas.....	512
5.1	Apžvalga. Valdymo bloko valdymo koncepcija	512
5.2	Valdymas programėle (pasirinktinai)	513
5.3	Gamykliniai nustatymai	513
5.4	Bazinės funkcijos	514
5.4.1	Nuleidžiamas kiekis.....	514
5.4.2	Higieninis nuleidimas / priverstinis nuleidimas.....	515
5.4.3	Stadiono režimas.....	516
5.4.4	Bazinis jautrumas.....	517
5.4.5	Hibridinis režimas.....	519
5.4.6	Apsauga nuo persipildymo.....	521
5.5	Priežiūros funkcijos	521
5.5.1	Diagnostika ir naudotojo statistika.....	521
5.5.2	Kontrolės funkcijos.....	522
6	Techninė ir kasdienė priežiūra.....	523
6.1	Baterijų keitimas	523
6.2	Sieto tarpiklis	523
7	Gedimo šalinimas.....	524

## 1 Bendroji informacija

### 1.1 Vaizdavimas

#### Saugos nurodymai



#### *Įspėjimas!*

Įspėjimas apie galimą pavojų.  
Galimas sunkus susižalojimas arba mirtis.



#### *Atsargiai!*

Įspėjimas apie galimas pavojingas situacijas.  
Galimas lengvas susižalojimas arba materialinė žala.

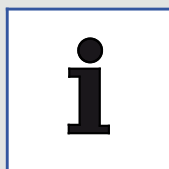

#### *Nurodymas*

Naudojimo nurodymai ir kita naudinga informacija.

#### *Veikimo nurodymai*

Atliktini veiksmai nurodyti kaip sunumeruotas sąrašas. Būtina laikytis veiksmų eilės tvarkos.

Pavyzdys:

1. veiksmas
2. veiksmas

Veikimo nurodymo rezultatai parodomi taip:

Pavyzdys:

- ⇒ rodyklė
- ⇒ rodyklė

#### *Išvardijimai*

Išvardijimai be privalomos eilės tvarkos pateikti kaip nesunumeruotas sąrašas.

Pavyzdys:

- 1 punktas
- 2 punktas

## 1.2 Tikslinės grupės

Šios instrukcijos tikslinės grupės yra tiek gaminio montuotojai ir elektrikai, tiek jo naudotojai.

### *Elektrikai:*



Šie specialistai gali atlikti darbus su elektros įrenginiais ir patys atpažinti galimą pavojų bei jo išvengti, nes turi specialųjį išsilavinimą, žinių ir patirties bei išmano atitinkamus standartus ir nuostatas. Elektrikai yra igiję išsilavinimą dirbti konkrečioje vietoje ir išmano atitinkamus standartus ir reikalavimus.

### *Montuotojai:*



Šie specialistai naudotojo nurodymu atlieka darbus, kuriuos gali atlikti kvalifikuotai ir tinkamai, laikydamiesi saugos reikalavimų ir išvengdami pavojaus, nes yra igiję šios srities arba panašų specialųjį išsilavinimą ir turi tam reikalingų žinių. Montuotojai yra supažindinami su darbu ir jį atlikdami yra kontroliuojami naudotojo paskirtą atitinkamą kvalifikaciją turinčių prižiūrinių darbuotojų / specialistų ir yra jiems atsakingi.

### *Naudotojai:*



naudotojai, gavę, perskaitę ir suprastę instrukciją, gali vadovaudamiesi ja naudoti gaminį. Šiuo prietaisu gali naudotis vaikai nuo 8 metų, taip pat ribotų fizinių, juslinių ar protinių gebėjimų arba nepakankamai patirties ir žinių turintys asmenys, jei jie prižiūrimi arba išmokyti, kaip juo saugiai naudotis, ir supranta dėl to kylančią riziką. Draudžiama vaikams žaisti su prietaisu.

## 1.3 Garantija

„Villeroy & Boch“ neprisiima atsakomybės už klaidingą prietaiso veikimą ir pažeidimus dėl netinkamo montavimo arba išmontavimo po to, kai jis buvo įrengtas. Naudokite tik originalias „Villeroy & Boch“ atsargines dalis. Garantija apima tik „Villeroy & Boch“ tiekiamų gaminių remontą arba keitimą ir galioja tik tuo atveju, jei gaminio montavimo ir techninės priežiūros darbai buvo atliekami pagal mūsų montavimo ir techninės priežiūros reikalavimus. Garantija netenka galios šiais atvejais:

- kai gręžimo / montavimo darbus atlieka kiti tiekėjai;
- kai gręžimo / keitimo darbai atliekami laikantis atitinkamo gaminio montavimo reikalavimų;
- kai montuojamos dalys, kurios nėra tiekiamo gaminio / atsarginių detalių komplekto dalis;
- kai montuojamos originalios dalys, kurios buvo pakeistos / perkonstruotos ir nebeatitinka pirminės būklės.

Garantija neapima netiesioginės žalos ir montavimo ar išmontavimo išlaidų.

Garantija netaikoma dėl šių aplinkybių:

- nenugalimos jėgos, pvz., gaisro, žemės drebėjimo, potvynio, audros, aplinkos taršos, dujų (vandenilio sulfido) poveikio, druskų poveikio ir įtampos svyravimų;
- kai žala ar nuostoliai atsirado dėl bet kokio naudojimo ne pagal paskirtį, piktnaudžiavimo, naudojimo instrukcijos nesilaikymo arba netinkamos ar nepakankamos gaminio techninės priežiūros, kai buvo nesilaikoma naudojimo instrukcijoje pateiktų nurodymų;
- kai žala ar nuostoliai atsirado dėl vandens kokybės gaminio naudojimo regione;
- kai žala ar nuostoliai atsirado dėl pavojingos aplinkos, pašalinio poveikio, gyvūnų ar vabzdžių, gaminio užšalimo;
- kai žala ar nuostoliai atsirado dėl nepastovios elektros energijos (įtampos, dažnio) ir elektromagnetinių bangų, kylančių šalia gaminio (pvz., dėl aukštos įtampos laidų arba papildomų prietaisų);
- kai žala ar nuostoliai atsirado dėl baterijų galios nuostolių;
- kai žala ar nuostoliai atsirado dėl nusidėvėjimo (pvz., vandens išleidimo vožtuvo, filtro, sandarinamojo žiedo ar tarpiklio).



## 2 Sauga

### 2.1 Naudojimas pagal paskirtį

„ProDetect 2“ galima naudoti tik su šviežiu vandeniu. Vandenyje esančios purvo dalelės gali užkimšti magnetinį vožtuvą ir sieto tarpiklį. Neviršykite didžiausio leidžiamo linijos slėgio, kuris siekia 4 bar.

Naudokite „ProDetect 2“ tik su šiais pisuarais:

- „Architectura“ 5586 / 5587 / 5574;
- „Subway“ 7513;
- „O.novo“ / „Omnia“ 7507 / 7557 / 7527;
- „Venticello 5504“.

Naudojimas pagal paskirtį taip pat apima:

- visų šios naudojimo instrukcijos nurodymų laikymąsi;
- visų šios montavimo instrukcijos nurodymų laikymąsi;
- reikalavimų dėl patikros ir techninės priežiūros darbų laikymąsi;
- tik originalių dalių naudojimą.

### 2.2 Pagrįstai numanomas netinkamas naudojimas

Skyriuje „Naudojimas pagal paskirtį“ nenurodytas arba už nurodytą platesnis naudojimas laikomas naudojimu ne pagal paskirtį!

Už žalą, atsiradusią dėl naudojimo ne pagal paskirtį, atsako tik naudotojas, gamintojas atsakomybės už tai neprisiima.

### 2.3 Bendrieji saugos nurodymai



#### *Ispėjimas!*

Elektros smūgio pavojus prisilietus prie komponentų, kuriais teka srovė!

Taip galima patirti sunkius sužalojimus ar net žūti.

Jei elektros energija tiekama iš tinklo, prijungimo prie jo darbus gali atlikti tik kvalifikuotas elektrikas.

Tinklo kištuko neikiškite arba netraukite šlapiomis rankomis.

Turi būti užtikrinta, kad atliekant darbus prietaisas būtų atjungtas nuo elektros srovės ir neišjungtų ar nebūtų įjungtas.



#### *Atsargiai!*

Netinkamai naudojant aplinkai pavojingas medžiagas kyla pavojus aplinkai!

Netinkamai elgiantis su aplinkai pavojingomis medžiagomis, ypač netinkamai jas šalinant, gali būti padaryta didelė žala aplinkai.

Tinkamai utilizuokite baterijas. Neišmeskite senų baterijų su buitinėmis atliekomis!

Turi būti laikomasi vietoje galiojančių taisyklių.



**Atsargiai!**

Netinkamai naudojant aplinkai pavojingas medžiagas kyla pavojus aplinkai!

Netinkamai elgiantis su aplinkai pavojingomis medžiagomis, ypač netinkamai jas šalinant, gali būti padaryta didelė žala aplinkai.

Elektroniniai prietaisai turi būti perdirbami arba tinkamai šalinami. Elektroniniai prietaisai niekada negali būti išmetami su buitiniemis atliekomis!

Turi būti laikomasi vietoje galiojančių taisyklių.

### 3 Techniniai duomenys

Jutiklio funkcija	Šlapimo srovės atpažinimas keraminėje dalyje	
Jutiklio veikimo principas	Aukšto dažnio 5,8 GHz jutiklis	
Elektros energijos tiekimas (variantai)	Impulsinis maitinimo blokas <ul style="list-style-type: none"> <li>• pirminis: 100-240 V, +/-10 %, 50-60 Hz</li> <li>• antrinis: 12 V DC, 1 A</li> </ul>	
	Baterijos 6 x 1,5 V, šarminės (tipas AA / LR6)	
Baterijų naudojimo trukmė	Apie 3 metus / 200 000 nuleidimų	
Valdymo elementai	2 mygtukai	
Indikacijos elementai	1 šviesos diodas (LED)	
Sąsaja	Skaitmeninė duomenų sąsaja, integruota elektros energijos tiekimo kabelyje, kuris yra skirtas „Bluetooth“ adapteriui prijungti	Diagnozavimas, reguliavimas išmaniuoju telefonu / planšetiniu kompiuteriu
Reguliavimo funkcijos (gamyklos nustatymai paryškinti)	Nuleidžiamas kiekis 0,8 / 2 / 3 / 4 l (esant 3 bar)	Tiksliau reguliuoti galima programėle (pasirinktinai)
	Higieninis nuleidimas įjungtas / išjungtas	
	Stadiono režimas įjungtas / išjungtas	Taip pat programėle
	Bazinis jautrumas žemas / normalus	
	Minimali naudojimo trukmė 9 / 7 / 5 / 3 s	
	Hibridinis režimas įjungtas / išjungtas, taip pat intervalai 1 / 3 / 6 / 12 / 24 / 48 h	
	Gražinti gamyklinį nustatymą	
Valymo / blokavimo režimas (įj. / išj.)	Tik programėle	
Elektronikos apsaugos klasė	IP 64	Nepraleidžia dulkių, saugo nuo visomis kryptimis purškiamo vandens

## 4 Gaminio aprašas

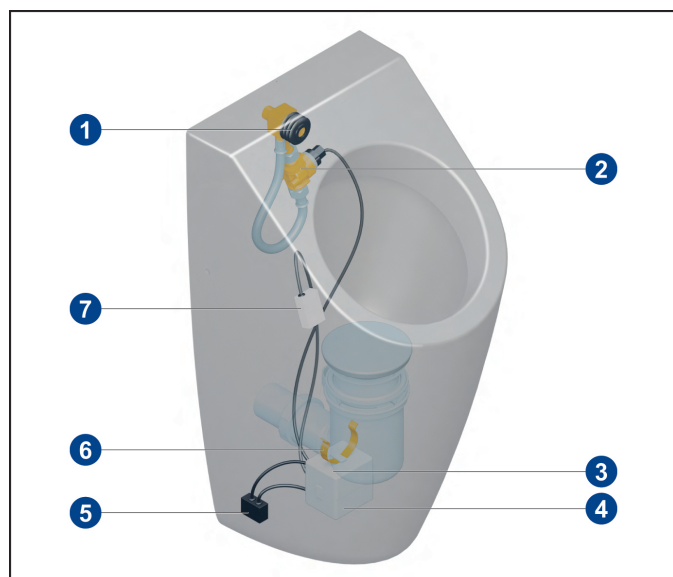

### 4.1 Komponentų apžvalga



Standartinė apimtis

- 1 Guminė tarpinė
- 2 Lanksčiojo vamzdžio sistema / vandentiekio dalis, įsk. magnetinį vožtuvą
- 3 Elektros energijos šaltinis
- 4 Valdymo blokas
- 5 „Bluetooth“ adapteris (pasirinktinai)
- 6 Apkaba
- 7 Aukšto dažnio jutiklis

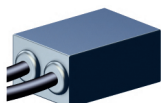
#### Pasirinktinai įsigijami komponentai

Komponentas	Apibūdinimas	Gaminio Nr.
	„Bluetooth“ adapteris (galimas tik naudojant variantą su elektros energijos tiekimu iš tinklo)	91906100
	Prijungimo prie tinklo adapteris	91905700

#### Atsarginės detalės

### 4.2 Bendras veikimo apibūdinimas

Jutkliui atpažinus judesį keraminiame unitaze, suaktyvinamas nuleidimas. Naudojantis pisuaru, judesys atsiranda dėl keraminiame dalimi tekančio skysčio.

Jutiklis tvirtinamas už keraminės dalies, virš sifono vandens užtvaros. Dėl to laikykitės atskiroje montavimo instrukcijoje nurodytų jutiklio padėčių!

„ProDetect 2“ gaminamas kaip variantas su elektros energijos tiekimu iš tinklo ir elektros jungtimi arba variantas su baterijomis.

#### Blokavimo laikas

Nuleidimo metu ir trumpą nustatytą laiką po nuleidimo jutiklis nereaguoja į judesį, nes jutiklis atpažįsta tekančią ir nuleidžiamą vandenį („blokavimo laikas“). Blokavimo laikas pritaikytas nuleidžiamo vandens tekėjimo trukmei.

Maždaug 30 sekundžių po blokavimo laiko pabaigos jutiklis veikia mažesniu jautrumu, kad užkirstų kelią klaidingam suaktyvinimui dėl nedidelio nuleidžiamo vandens kiekio. Tokiu atveju suaktyvinti būtinas didesnis šlapimo kiekis.

### 4.3 Valdymo blokas

Prietaisas valdomas membranine klaviatūra su 2 klavišais ir šviesos diodu kaip optiniu signalu.

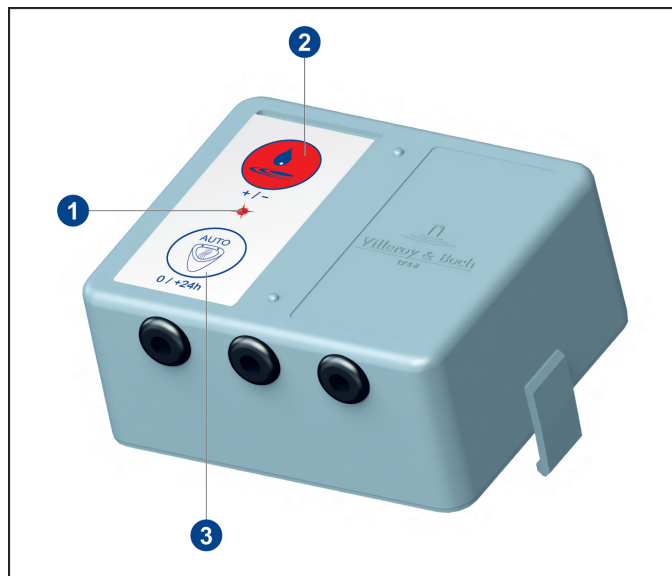

- 1 Šviesos diodas
- 2 Nuleidžiamo kiekio klavišas
- 3 Mygtukas AUTO

Valdymo bloką sudaro 3 prijungiamieji kabeliai.

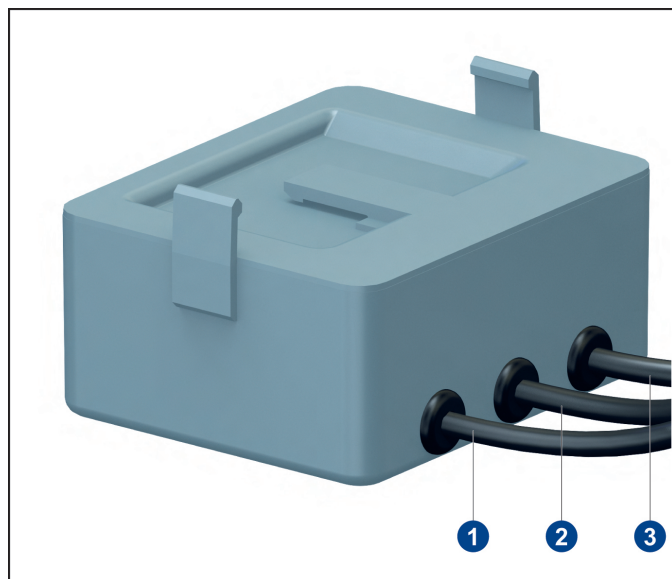

- 1 Jutiklio modulio prijungimas
- 2 Magnetinio vožtuvo prijungimas
- 3 Maitinimo tinklo prijungimas

### 4.4 Jutiklio blokas

Jutiklio blokas kabeliu prijungtas prie valdymo bloko. Jutiklio blokas montuojamas prie keraminės dalies, nustatytoje vietoje sifono įleidimo dalies srityje.

Siekiant užtikrinti optimalų jutiklio veikimą, montavimo padėtis skiriasi priklausomai nuo įrengto pisuaro. Dėl to laikykitės atskiroje montavimo instrukcijoje nurodytų jutiklio padėčių!

#### 4.5 „Bluetooth“ adapteris (pasirinktinai)



##### *Nurodymas*

Variantas su elektros energijos tiekimu iš tinklo  
„Bluetooth“ adapterį galima naudoti tik tiekiant elektros energiją iš tinklo.

„Bluetooth“ adapteriu galima užtikrinti belaidį ryšį tarp pisuaro valdymo sistemos ir suderinamo įrenginio (planšetinio kompiuterio, išmaniojo telefono), galinčio jungtis per „Bluetooth“. Programėle galima keisti nustatymus, taip pat nuskaityti diagnostikos ir statistikos duomenis.

„Bluetooth“ adapteris jungiamas tarp valdymo bloko ir elektros energijos šaltinio.

Minimalūs įrenginių, galinčių jungtis per „Bluetooth“, reikalavimai:



- „iOS 8“
- „Android 4.3“

## 5 Valdymas

### 5.1 Apžvalga. Valdymo bloko valdymo koncepcija

LED patvirtinimas	paspauskite viršutinį mygtuką 	Režimai	Veiksmas režimui aktyvuoti	Ivykis	LED patvirtinimas
iš karto	1 mirktelėjimas	Nuleidžiamas kiekis	trumpai paspauskite viršutinį mygtuką	0,8 litro 2,0 litrai 3,0 litrai 4,0 litrai	1 mirktelėjimas 2 mirktelėjimai 3 mirktelėjimai 4 mirktelėjimai
5 s	1 mirktelėjimas	Bazinis jautrumas	paspauskite viršutinį mygtuką ir palaikykite 5 s	žemas normalus	1 mirktelėjimas 2 mirktelėjimai
10 s	1 mirktelėjimas	Jautrumo algoritmas / naudojimo trukmė	paspauskite viršutinį mygtuką ir palaikykite 10 s	1 padėtis / 9 s 2 padėtis / 7 s 3 padėtis / 5 s	1 mirktelėjimas 2 mirktelėjimai 3 mirktelėjimai
15 s	1 mirktelėjimas	Statistika	paspauskite viršutinį mygtuką ir palaikykite 15 s	J.J. → -> 0 -> 250 naudojimų atlikta	šviečia 2 s 1-11 mirktelėjimų šviečia 2 s
20 s	1 mirktelėjimas	4 padėties naudojimo trukmė	paspauskite viršutinį mygtuką ir palaikykite 20 s	J.J. IŠJ.	šviečia 2 s paspauskite mygtuką ir palaikykite 10 s = 1 padėtis

LED patvirtinimas	paspauskite apatinį mygtuką 	Režimai	Veiksmas režimui aktyvuoti	Ivykis	LED patvirtinimas
iš karto	1 mirktelėjimas	Higieninis nuleidimas	trumpai paspauskite apatinį mygtuką	J.J. IŠJ.	šviečia 2 s 1 trumpas mirktelėjimas
5 s	1 mirktelėjimas				
10 s	1 mirktelėjimas	Hibridinis režimas  Intervalas aktyvavus hibridinį režimą	paspauskite apatinį mygtuką ir palaikykite 10 s	J.J. IŠJ.  1 val. / 1,0 litras 3 val. / 1,2 litro 6 val. / 1,5 litro 12 val. / 1,5 litro 24 val. / 2,0 litrai 48 val. / 3,0 litrai	šviečia 2 s 2 mirktelėjimai  1 mirktelėjimas 2 mirktelėjimai 3 mirktelėjimai 4 mirktelėjimai 5 mirktelėjimai 6 mirktelėjimai
15 s	1 mirktelėjimas	Diagnostikos režimas	paspauskite apatinį mygtuką ir palaikykite 15 s	J.J. Magnetinio vožtuvo / baterijos / jutiklio patikra Gerai Negerai Patikros keitimo pertrauka baigta	šviečia 2 s  šviečia 3 s 3 trumpi mirktelėjimai šviečia 1 s 2 mirktelėjimai po 2 s
20 s	1 mirktelėjimas	Gamykliniai nustatymai	paspauskite apatinį mygtuką ir palaikykite 20 s	aktyvuota  Nuleidžiamas kiekis: 2 litrai Higieninis nuleidimas: J.J. Stadiono režimas: IŠJ. Bazinis jautr.: normalus Naudoj. trukmė: 3 padėtis / 5 s Hibridinis režimas: IŠJ.	šviečia 2 s

LED patvirtinimas	Beide Tasten drücken  	Režimai	Veiksmas režimui aktyvuoti	Ivykis	LED patvirtinimas
iš karto	1 mirktelėjimas				
5 s	1 mirktelėjimas	Stadiono režimas	paspauskite abu mygtukus ir palaikykite 5 s	IŠJ. J.J.	2 mirktelėjimai šviečia 2 s

## 5.2 Valdymas programėle (pasirinktinai)

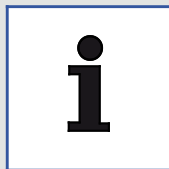

### Nurodymas

Belaidžiam ryšiui su valdymo bloku per planšetinį kompiuterį arba išmanųjį telefoną reikia papildomo „Bluetooth“ adapterio!

Programėlę galima nemokamai atsisiųsti iš „App Store“ („iOS“) arba „Google Play Store“ („Android“).  
Ja galima keisti nustatymus, taip pat nuskaityti diagnostikos ir statistikos duomenis.

## 5.3 Gamykliniai nustatymai

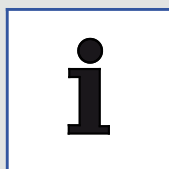

### Nurodymas

Nutrūkus elektros srovės tiekimui, visi nustatymai išlieka.

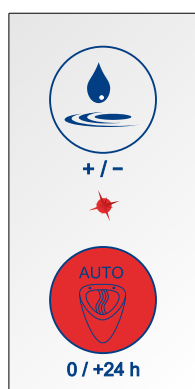

Spausti  10 s → \* 15 s → \*  
20 s → \*

Atleisti 

\* 2 sekundės

### Gamykliniai nustatymai:

Praplovimo tūris: 2 litrai  
Higieninis nuleidimas: ĮJ.  
Stadiono režimas: ĮJ.  
Bazinis jautrumas: normalus  
Naudojimo trukmė: 2 padėtis / 7 s  
Hibridinis režimas: IŠJ.

### Nustatymų grąžinimas

1. Paspauskite klavišą AUTO ir palaikykite 20 sekundžių.  
⇒ Kaip patvirtinimas po 10, 15 ir 20 sekundžių išsižiebia LED.
2. Atleiskite klavišą AUTO.  
⇒ LED išsižiebia ir šviečia 2 sekundes.  
⇒ Grąžinami gamykliniai nustatymai.

## 5.4 Bazinės funkcijos

### 5.4.1 Nuleidžiamas kiekis

Nurodyti nuleidžiami kiekiai pagrįsti 3 bar vardiniu slėgiu (takumo ribos slėgiu). Esant kitokiam vandens slėgiui, nuleidžiamas kiekis gali skirtis priklausomai nuo hidraulinių komponentų srauto praleidimo savybių.

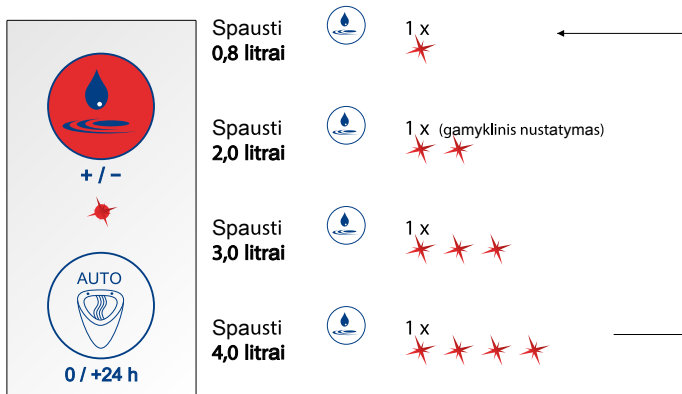

#### *Nuleidžiamo kiekio nustatymas*

Pavyzdys

Nustatykite 3,0 litrų nuleidžiamą kiekį.

- 3 kartus paspauskite klavišą nuleidžiamas kiekis.
  - ⇒ LED sumirksi 3 kartus.



### 5.4.2 Higieninis nuleidimas / priverstinis nuleidimas

Vanduo pirmą kartą automatiškai nuleidžiamas praėjus 6 valandoms po paskutinio naudojimosi, po to – kas 24 valandas. Atitinkamai nuleidžiamas nustatytas kiekis tam, kad neišdžiūtų sifono užtvara.



#### *Higieninio nuleidimo aktyvinimas arba pasyvinimas*

1. Paspauskite klavišą AUTO.
  - ⇒ LED įsižiebia ir šviečia 2 sekundes.
  - ⇒ Higieninis nuleidimas suaktyvintas.
2. Paspauskite klavišą AUTO.
  - ⇒ LED sumirksi.
  - ⇒ Higieninis nuleidimas pasyvintas.

### 5.4.3 Stadiono režimas

Sistema savarankiškai atpažįsta dažną naudojimąsi.

Kai valdymo sistema atpažįsta 5 vieną po kito einančius naudojimosi atvejus trumpesniu nei 60 sekundžių intervalu, ji automatiškai įjungia stadiono režimą. Tada vanduo nuleidžiamas 180 sekundžių intervalu nepriklausomai nuo naudojimosi. Kai nustatytas nuleidžiamas kiekis > 0,8 l, vandens kiekis sumažinamas iki 0,8 l.

Jei per 180 sekundžių nuleidimo intervalą neatpažįstamas naudojimasis, sistema automatiškai grįžta į įprastą režimą. Baigiamasis nuleidimas atliekamas nuleidus nustatytą kiekį.

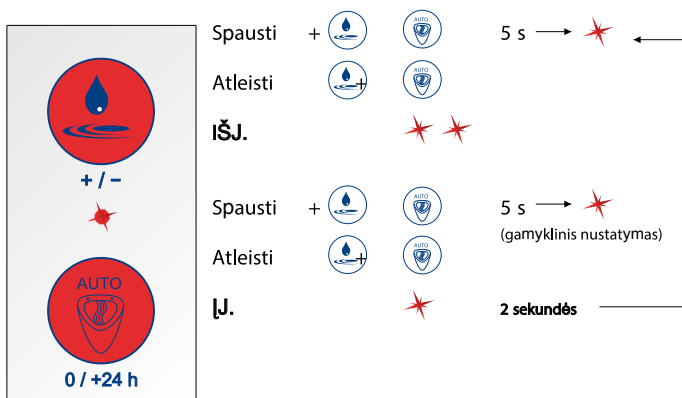

#### Stadiono režimo aktyvinimas arba pasyvinimas

1. Paspauskite abu klavišus ir palaikykite 5 sekundes.
  - ⇒ Po 5 sekundžių LED sumirksi vieną kartą.
2. Atleiskite abu klavišus.
  - ⇒ Suaktyvintas stadiono režimas = LED šviečia 2 sekundes
  - ⇒ Pasyvintas stadiono režimas = LED sumirksi 2 kartus

#### 5.4.4 Bazinis jautrumas



##### *Nurodymas*

Pagal žemiau pateiktą lentelę nustatykite būtinąjį bazinį naudojamo pisuaro jautrumą.

Apibūdinimas	Gaminio Nr.	Bazinis jautrumas
„Architectura“	5586	Normalus
„Architectura“	5587	Normalus
„Architectura“	5574	Normalus
„O. novo“ / „Omnia“	7527	Normalus
„O. novo“ / „Omnia“	7507	Žemas
„O. novo“ / „Omnia“	7557	Žemas
„Subway“	7513	Žemas
„Venticello“	5504	Žemas

### Bazinio jautrumo nustatymas

Yra du bazinio jautrumo lygiai – žemas ir normalus.

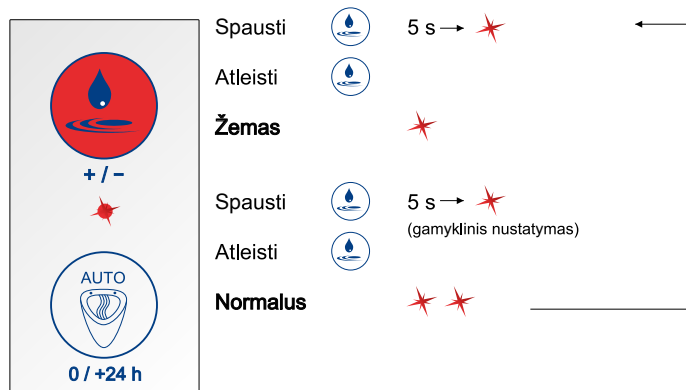

1. Paspauskite klavišą Nuleidžiamas kiekis ir palaikykite 5 sekundes.  
⇒ Po 5 sekundžių LED įsižiebia vieną kartą.
2. Atleiskite nuleidžiamo kiekio klavišą.  
⇒ Žemas bazinis jautrumas = LED sumirksi 1 kartą  
⇒ Normalus bazinis jautrumas = LED sumirksi 2 kartus

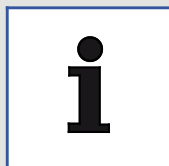

#### Nurodymas

Numatytasis bazinis jautrumo lygis, kuris nustatomas gamykloje ir taikomas tiekiant gaminį, yra normalus.

### 5.4.5 Hibridinis režimas

Pisuro valdymo sistemoje galima klavišais pasirinkti vandens taupymo / hibridinį režimą. Suaktyvinus hibridinį režimą, vanduo pisuare nuleidžiamas tik fiksuotais laiko intervalais. Intervalinis vandens nuleidimas atliekamas, tik kai intervalo metu atpažįstamas naudojimasis. Jei suplanuoto nuleidimo metu atpažįstamas naudojimasis, nuleidimas vykdomas tik po naudojimosi.

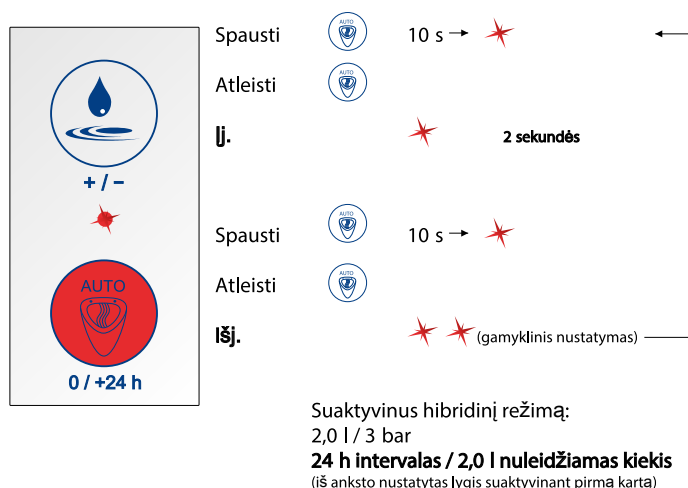

#### *Vandens taupymo / hibridinio režimo aktyvinimas arba pasyvinimas*

1. Paspauskite klavišą AUTO ir palaikykite 10 sekundžių.
  - ⇒ Po 10 sekundžių LED įsižiebia vieną kartą.
2. Atleiskite klavišą AUTO.
  - ⇒ Suaktyvintas hibridinis režimas = LED šviečia 2 sekundes
  - ⇒ Pasyvintas hibridinis režimas = LED sumirksi 2 kartus

### Hibridinis režimas (intervalinis)

Nuleidimo intervalus galima nustatyti nuo 1 iki 48 valandų 6 iš anksto nustatytais lygiais. Kiekvienam nuleidimo intervalui priskirtas nuleidžiamas kiekis.

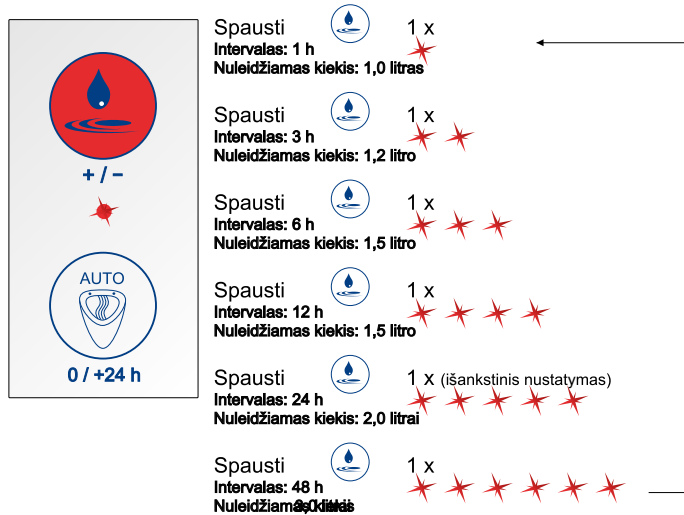

### Vandens nuleidimo intervalo nustatymas

Pavyzdys

Nustatykite 12 valandų nuleidimo intervalą.

1. Jei suaktyvintas hibridinis režimas, 4 kartus paspauskite klavišą Nuleidžiamas kiekis.  
⇒ LED sumirksi 4 kartus.

## 5.4.6 Apsauga nuo persipildymo

Sistemoje įdiegta apsauga nuo persipildymo.

Kai tik skystis pisuaro unitaze pakyla virš jutiklio, pastarasis automatiškai įjungia blokavimo režimą ir neleidžia atlikti kitų nuleidimų.

Pašalinus kamštį, sistema automatiškai grįžta į įprastą režimą.

## 5.5 Priežiūros funkcijos

### 5.5.1 Diagnostika ir naudotojo statistika

#### Diagnostikos režimas

Sistemoje galima patikrinti veikimą pagal toliau nurodytus parametrus pavaizduota eilės tvarka (diagnostikos režimas):

- magnetinio vožtuvo veikimas;
- elektros energijos tiekimo būseną;
- jutiklio veikimas.

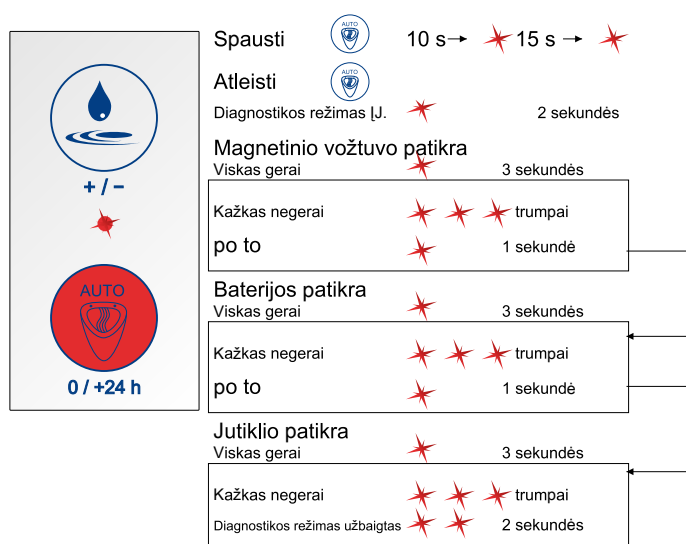

#### Diagnostikos režimo aktyvinimas

1. Paspauskite klavišą AUTO ir palaikykite 15 sekundžių.
  - ⇒ Kaip patvirtinimas po 10 ir 15 sekundžių išsižiebia LED.
2. Atleiskite klavišą AUTO.
  - ⇒ LED išsižiebia ir šviečia 2 sekundes.
  - ⇒ Diagnostikos režimas suaktyvintas, ir vykdoma diagnostika.

#### Naudotojo statistika

Naudotojo statistika rodo naudojimosi per dieną dažnumą per paskutiniąsias 30 dienų.

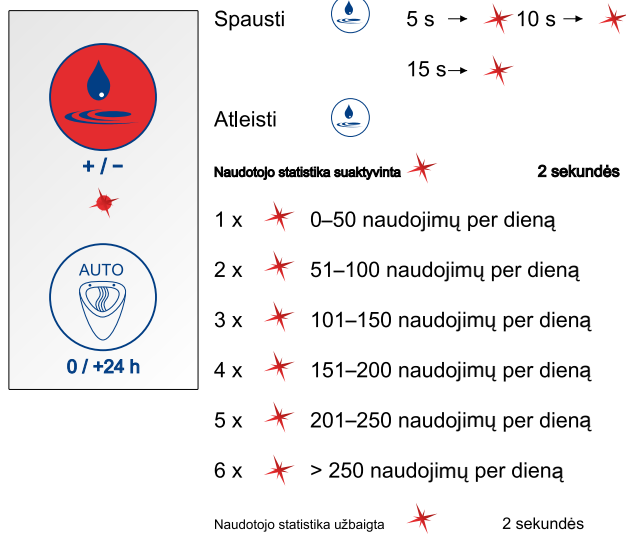

### Naudotojo statistikos aktyvinimas

1. Paspauskite nuleidžiamo kiekio klavišą ir palaikykite 15 sekundžių.  
⇒ Kaip patvirtinimas po 5, 10 ir 15 sekundžių įsižiebia LED.
2. Atleiskite nuleidžiamo kiekio klavišą.  
⇒ LED įsižiebia ir šviečia 2 sekundes.  
⇒ Naudotojo statistika suaktyvinta, ir galima nuskaityti naudojimosi per dieną duomenis.

### 5.5.2 Kontrolės funkcijos

- Vožtuvo užsidarymas paleidžiant
- Vožtuvo užsidarymas esant per žemai įtampai ir jai dingus
- Įspėjimas apie per žemą įtampą (baterijos keitimo indikatorius) įsižiebus LED valdymo bloke



## 6 Techninė ir kasdienė priežiūra

### 6.1 Baterijų keitimas

Būsimą baterijos keitimą nurodo šviečiantys LED valdymo bloke.



#### *Nurodymas*

„ProDetect 2“ naudojamas su standartiniais šarminiais 1,5 V AA / LR6 tipo elementais (galima įsigyti).



#### *Atsargiai!*

Netinkamai naudojant aplinkai pavojingas medžiagas kyla pavojus aplinkai!

Netinkamai elgiantis su aplinkai pavojingomis medžiagomis, ypač netinkamai jas šalinant, gali būti padaryta didelė žala aplinkai.

Tinkamai utilizuokite baterijas. Neišmeskite senų baterijų su buitinėmis atliekomis!

Turi būti laikomasi vietoje galiojančių taisyklių.

#### *Baterijų keitimas*

1. Išimkite valdymo bloką ir baterijų bloką per pisuaro apžiūros angą.
2. Atskirkite valdymo bloką ir baterijų bloką.
3. Atjunkite kabelio jungtį tarp baterijų bloko ir valdymo bloko (baltai pažymėtą kabelį).
4. Stumdami atidarykite baterijų bloko dangtelį.
5. Išimkite baterijų laikiklį.
6. Pakeiskite baterijas.
7. Įdėkite baterijų laikiklį į baterijų bloką.
8. Stumdami uždarykite baterijų bloko dangtelį.
9. Sujunkite baterijų bloką su valdymo bloku, užfiksuodami laikomąsias ašas.
10. Prijunkite kabelio jungtį tarp baterijų bloko ir valdymo bloko.
11. Įstatykite baterijų bloką ir valdymo bloką per apžiūros angą į pisuarą.
12. Užfiksuodami apkabą pritvirtinkite baterijos bloką ir valdymo bloką prie pisuaro sifono.

### 6.2 Sieto tarpiklis



#### *Nurodymas*

Sieto tarpikliui valyti reikia išmontuoti pisuarą ir nuleidimo įrangos dalis. Atitinkamus atskiroje montavimo instrukcijoje aprašytus veiksmus atlikite atvirkštine eilės tvarka.

Priklausomai nuo vandens užteršimo lygio sieto tarpiklį reikia reguliariai išmontuoti ir valyti.

Sieto tarpiklis yra magnetinio vožtuvo korpuse vandentiekio atitekančio vandens dalyje.

Montuodami sieto tarpiklį nepamirškite, kad jis turi būti sumontuotas teisingoje padėtyje prie magnetinio vožtuvo (taip pat žr. atskirą montavimo instrukciją).

## 7 Gedimo šalinimas

Gedimas	Galima priežastis	Gedimo šalinimas
Pisuare nenuleidžiamas vanduo	Nėra elektros energijos	<ul style="list-style-type: none"> <li>Įsitikinkite, kad baterijų skyrius / maitinimo blokas sujungti su valdymo sistema.</li> <li>Patikrinkite maitinimo bloko ir pastato elektros tinklo jungtis.</li> <li>Patikrinkite kabelio jungtį.</li> <li>Patikrinkite baterijas (diagnostikos režimas, žr. "<a href="#">Diagnostika ir naudotojo statistika</a>", puslapis 521).</li> <li>Patikrinkite baterijas (diagnostikos režimas, žr. atskirą naudojimo instrukciją).</li> </ul>
	Netiekiamas vanduo	<ul style="list-style-type: none"> <li>Atidarykite vandentiekio linijos blokuojamąjį čiaupą.</li> <li>Įsitikinkite, kad magnetinis vožtuvas sujungtas su valdymo sistema.</li> <li>Patikrinkite magnetinio vožtuvo veikimą (diagnostikos režimas, žr. "<a href="#">Diagnostika ir naudotojo statistika</a>", puslapis 521 arba patikrinkite programėle).</li> <li>Patikrinkite magnetinio vožtuvo veikimą (diagnostikos režimas, žr. atskirą naudojimo instrukciją arba patikrinkite programėle).</li> </ul>
	Neteisingai nustatyta minimali naudojimo trukmė	<ul style="list-style-type: none"> <li>Tam, kad būtų atliktas nuleidimas, turi būti atpažintas nutekančio vandens judesys. Reikia nustatyti judesio atpažinimo trukmę (minimali naudojimo trukmė yra 3–9 sekundės). Patikrinkite nustatytą minimalią naudojimo trukmę.</li> <li>Maždaug 30 sekundžių po nuleidimo jutiklis veikia sumažintu jautrumu tam, kad vėliau nedidelis nutekančio nuleisto vandens kiekis jo nesuaktyvintų per klaidą. Tokiu atveju nustatyta minimali naudojimo trukmė automatiškai pailgėja maždaug 2 sekundėmis.</li> </ul>
	Nuleidimo sistema veikia neteisingu režimu	<ul style="list-style-type: none"> <li>Įsitikinkite, kad pasyvintas hibridinis režimas. Jei suaktyvintas hibridinis režimas, sistema nuleidžia vandenį tik tam tikrais fiksuotais laiko intervalais.</li> </ul>

Gedimas	Galima priežastis	Gedimo šalinimas
	Neveikia jutiklio modulis	<ul style="list-style-type: none"> <li>Patikrinkite naudojamą atitinkamo pisuaro padėtį pagal atskirą montavimo instrukciją.</li> <li>Patikrinkite, ar jutiklio padėtis teisinga. Jutiklis prie keraminės dalies turi būti priklijuotas rodyklės kryptimi. Gaminio etiketė turi būti įskaitoma!</li> <li>Patikrinkite jutiklio modulio veikimą (diagnostikos režimas, žr. atskirą naudojimo instrukciją arba patikrinkite programėle).</li> <li>Patikrinkite atitinkamo pisuaro jutiklio modulio numatytojo bazinio jautrumo nustatymą (bazinis jautrumas, žr. "<a href="#">Bazinis jautrumas</a>", puslapis 517 arba programėle).</li> <li>Patikrinkite atitinkamo pisuaro jutiklio modulio numatytojo bazinio jautrumo nustatymą (bazinis jautrumas, žr. atskirą naudojimo instrukciją arba programėle).</li> </ul>
Pisuaras vandenį nuleidžia ne po kiekvieno naudojimo	Nuleidimo sistema veikia neteisingu režimu	<ul style="list-style-type: none"> <li>Įsitikinkite, kad pasyvintas hibridinis arba stadiono režimas! Jei suaktyvintas hibridinis arba stadiono režimas, sistema nuleidžia vandenį tik tam tikrais fiksuotais laiko intervalais.</li> </ul>
Pisuaras nenustoja leisti vandenį	Neteisingai veikia magnetinis vožtuvas	<ul style="list-style-type: none"> <li>Įsitikinkite, kad prijungta vandentiekio linija atidaroma tik po to, kai pisuaro valdymo sistema veikė bent 30 sek. (prijunkite prie elektros energijos tiekimo tinklo).</li> <li>Įsitikinkite, kad magnetinis vožtuvas sujungtas su valdymo sistema.</li> <li>Patikrinkite kabelio jungtį.</li> <li>Patikrinkite magnetinio vožtuvo veikimą (diagnostikos režimas, žr. atskirą naudojimo instrukciją arba patikrinkite programėle).</li> <li>Įsitikinkite, kad magnetinis vožtuvas vandentiekio dalyje integruotas teisinga tekėjimo kryptimi (žyma ant vožtuvo korpuso).</li> </ul>

Gedimas	Galima priežastis	Gedimo šalinimas
Nustatyta, kad išteka vanduo	Nesandari lanksčiojo vamzdžio sistema	<ul style="list-style-type: none"> <li>• Įsitikinkite, kad prijungiamasis atvamzdis tinkamai įsuktas į vandens tiekimo jungtį ir užsandarintas.</li> <li>• Įsitikinkite, kad tarpinės ir sieto tarpikliai magnetinio vožtuvo įleidimo ir išleidimo dalyje pritvirtinti teisingoje padėtyje.</li> <li>• Įsitikinkite, kad abi antveržlės magnetinio vožtuvo įleidimo ir išleidimo dalyje priveržtos teisingai ir tvirtai.</li> <li>• Įsitikinkite, kad lanksčiojo vamzdžio jungtys tinkamai įsuktos į prijungiamąjį atvamzdį.</li> <li>• Įsitikinkite, kad sandarinamasis žiedas teisingai pritvirtintas prie prijungiamojo atvamzdžio.</li> </ul>

## Izdošanas ziņas

### Villeroy & Boch AG

Saaruferstraße

66693 Mettlach

Vācija

Tālrunis: +49 (0) 68 64 / 8 10

E-pasts: [information@villeroy-boch.com](mailto:information@villeroy-boch.com)

[www.villeroy-boch.com](http://www.villeroy-boch.com)

*Mūsu vietnē esošo bilžu lejupielādēšana un izmantošana nav atļauta bez rakstiskas Villeroy & Boch AG piekrišanas saņemšanas.*

### Autortiesības

Villeroy & Boch AG

### Atbildība

Mūsu lapu saturs ir izveidots ar vislielāko rūpību.

Tomēr mēs nevaram uzņemties nekādu atbildību par šī satura precizitāti, pilnīgumu un savlaicīgumu. Atbilstoši spēkā esošajiem likumiem Villeroy & Boch AG uzņemas atbildību par savu saturu, ko uzņēmums ir sagatavojis izmantošanai. No šī satura jānošķir atsauces („saites”) uz citu pakalpojumu sniedzēju nodrošināto saturu. Ja mūsu rīcībā nonāks informācija, ka šajās saitēs esošais saturs rada civiltiesisko vai kriminālatbildību, mēs izņemsim minētās saites.



Bluetooth® vārdiskā zīme un logotipi ir reģistrētas preču zīmes, kas pieder Bluetooth SIG.

Jebkāda to izmantošana saistībā ar Villeroy & Boch ir licencēta.

Citas preču zīmes un zīmolu nosaukumi pieder attiecīgajiem to īpašniekiem.

## Satura rādītājs

1	Vispārīga informācija.....	529
1.1	Izmantotais attēlojums	529
1.2	Mērķgrupas	530
1.3	Garantija	530
2	Drošība.....	531
2.1	Paredzētais lietošanas veids	531
2.2	Saprātīgi paredzams nepareizs lietojums	531
2.3	Vispārīgi drošības norādījumi	531
3	Tehniskie dati.....	532
4	Produkta apraksts.....	533
4.1	Komponentu pārskats	533
4.2	Vispārējs funkcionālais apraksts	533
4.3	Vadības bloks	534
4.4	Sensora bloks	534
4.5	Bluetooth adapteris (papildiespēja)	535
5	Lietošana.....	536
5.1	Pārskats - vadības bloka apkalpošana	536
5.2	Apkalpošana, izmantojot lietotni (papildiespēja)	537
5.3	Rūpnīcas iestatījumi	537
5.4	Pamatfunkcijas	538
5.4.1	Skalošanas daudzums.....	538
5.4.2	Higiēnas skalošana/piespiedu skalošana.....	539
5.4.3	Stadiona režīms.....	540
5.4.4	Bāzes jutīgums.....	541
5.4.5	Hibrīda režīms.....	543
5.4.6	Pārplūšanas aizsardzība.....	545
5.5	Servisa funkcijas	545
5.5.1	Diagnostika un lietošanas statistika.....	545
5.5.2	Pārraudzības funkcijas.....	546
6	Tehniskā apkope un kopšana.....	547
6.1	Bateriju maiņa	547
6.2	Filtra blīve	548
7	Problēmu novēršana.....	549

## 1 Vispārīga informācija

### 1.1 Izmantotais attēlojums

#### *Drošības norādījumi*



#### ***Brīdinājums!***

Brīdinājums par iespējamajām briesmām.  
Iespējami smagi vai pat nāvējoši miesas bojājumi.



#### ***Piesardzību!***

Brīdinājums par iespējamām bīstamām situācijām.  
Ir iespējami viegli miesas bojājumi un īpašuma bojājumi.

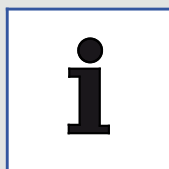

#### ***Norādījums***

Norādījumi par lietošanu un cita noderīga informācija.

#### ***Lietošanas instrukcija***

Veicamie soļi atainoti numurēta saraksta veidā. Ir jāievēro veicamo soļu pareiza secība.

*Piemērs.*

1. darbība
2. darbība

Tālāk parādīts, kā tiek attēloti norādījumu rezultāti.

*Piemērs.*

- ⇒ bultiņa
- ⇒ bultiņa

#### ***Uzskaitījums***

Uzskaitījums, kam nav nepieciešama noteikta secība, tiek attēlots kā uzskaites punktu saraksts.

*Piemērs.*

- 1. punkts
- 2. punkts

## 1.2 Mērķgrupas

Šīs instrukcijas mērķgrupa ir uzstādītāji un elektriķi, kā arī produkta lietotāji.

### Elektriķi



Pateicoties savai profesionālajai izglītībai, zināšanām un pieredzei, kā arī attiecīgo standartu un noteikumu pārzināšanai, šie speciālisti spēj veikt darbus pie elektroiekārtām un patstāvīgi atpazīt un novērst iespējamo apdraudējumu. Elektriķim ir nepieciešamās zināšanas darbam konkrētajā vietā, un tas pārzina attiecīgos standartus un noteikumus.

### Uzstādītāji



Šie speciālisti lietotāja vārdā veic darbus, kuru pildīšanai tiem ir nepieciešamās zināšanas, kas iegūtas ar arodizglītības vai uzņēmumā iegūtas līdzvērtīgas apmācības palīdzību, lai profesionāli un pienācīgi varētu veikt savu darbu atbilstoši visām drošības prasībām. Viņu darbs ir pakļauts lietotāja nozīmētu apmācību uzraugu/speciālistu norādījumiem, kontrolei un atbildībai.

### Lietotāji



Lietotāji ir personas, kas ir izlasījušas un izpratušas instrukciju un spēj lietot produktu saskaņā ar instrukciju.

Šo ierīci drīkst lietot bērni, kuri sasnieguši vismaz 8 gadu vecumu, kā arī personas ar ierobežotām fiziskām, sensorām vai garīgām spējām vai kurām trūkst nepieciešamās pieredzes un zināšanu, ja vien tās tiek attiecīgi uzraudzītas vai instruētas drošā ierīces izmantošanā un apzinās iespējamo apdraudējumu. Bērni nedrīkst spēlēties ar ierīci.

## 1.3 Garantija

Villeroy & Boch neuzņemas nekādu atbildību par darbības traucējumiem un bojājumiem, ko izraisa nepareiza montāža vai demontāža pēc uzstādīšanas. Izmantojiet tikai Villeroy & Boch oriģinālās rezerves daļas. Garantija aprobežojas ar Villeroy & Boch piegādāto produktu remontu vai nomainīšanu un ir spēkā tikai tad, ja produkta uzstādīšana un tehniskā apkope ir veikta saskaņā ar mūsu uzstādīšanas un apkopes instrukcijām. Garantija tiek anulēta šādos gadījumos:

- ja trešo pušu piegādātāji veic urbumus/montāžu;
- ja tiek veikti urbumi/modifikācijas, neievērojot produkta uzstādīšanas nosacījumus;
- ja tiek iebūvētas daļas, kas nepieder pie produkta piegādes komplektācijas/rezerves daļu sortimenta;
- ja tiek iebūvētas oriģinālās daļas, kas ir mainītas/pārveidotas un tādējādi vairs neatbilst to sākotnējam stāvoklim.

Garantija nesedz radīto zaudējumu un ar montāžu vai demontāžu saistītās izmaksas.

Garantijas prasības netiek pieņemtas šādos gadījumos:

- nepārvaramas varas, piemēram, ugunsgrēka, zemestrīces, plūdu, vētras, vides piesārņojuma, gāzes (sērūdeņraža), sāls, kā arī sprieguma svārstību radīti bojājumi vai zaudējumi;
- bojājumi vai zaudējumi, ko izraisa jebkāda lietošana, kas neatbilst norādītajam lietošanas mērķim, nepareiza lietošana, lietošanas instrukcijas neievērošana vai produkta modificēšana vai sabojāšana;
- bojājumi vai zaudējumi, ko izraisa ūdens kvalitāte produkta lietošanas reģionā, kā arī ūdens plankumi, nogulsnes vai svešķermeņi ūdens padeves sistēmā;
- bojājumi vai zaudējumi, ko izraisa bīstama apkārtējā vide, ārēja iedarbība, dzīvnieki vai kukaiņi, produkta sasalšana;
- bojājumi vai zaudējumi nestabilas strāvas padeves (sprieguma, frekvences) un elektromagnētisko viļņu dēļ, kas radušies ārpus produkta (piem., augstsprieguma līnijās vai pievienotās ierīcēs);
- bojājumi vai zaudējumi, ko izraisa bateriju jaudas zudums;
- bojājumi vai zaudējumi, ko izraisa nodilums (piem., iztukšošanas vārsta, filtra, blīvgredzena vai blīvējuma nodilums).



## 2 Drošība

### 2.1 Paredzētais lietošanas veids

ProDetect 2 ir jālieto tikai ar saldūdeni. Ūdenī esošas netīrumu daļiņas var aizsprostot magnētisko vārstu un filtra blīvi. Nedrīkst pārsniegt maksimāli pieļaujamo cauruļvada spiedienu 4 bar.

ProDetect 2 drīkst lietot tikai kombinācijā arī tālāk uzskaitītajiem pisuāriem:

- Architectura 5586 / 5587 / 5574
- Subway 7513
- O.novo / Omnia 7507 / 7557 / 7527
- Venticello 5504

Paredzētais lietojums ietver arī:

- visu šīs lietošanas instrukcijas norāžu ievērošanu;
- visu šīs uzstādīšanas instrukcijas norāžu ievērošanu;
- pārbaudes un tehniskās apkopes darbu veikšanu;
- tikai oriģinālo rezerves daļu izmantošanu.

### 2.2 Saprātīgi paredzams nepareizs lietojums

Jebkāds lietojums, kas nav norādīts sadaļā “Paredzētais lietojums”, tiek uzskatīts par nepareizu lietojumu!

Par bojājumiem, kas radušies nepareizas lietošanas dēļ, pilnībā atbildīgs ir lietotājs, ražotājs šeit neuzņemas nekādas saistības.

### 2.3 Vispārīgi drošības norādījumi



#### ***Brīdinājums!***

Pastāv elektriskās strāvas trieciena risks, pieskaroties zem sprieguma esošajiem komponentiem! Var rasties smagi un pat nāvējoši ievainojumi.

Tīkla modeļa lietošanas gadījumā tīkla pieslēgumu drīkst veikt tikai elektriķis.

Nepievienojiet un neatvienojiet kontaktspraudni ar mitrām rokām.

Gādājiet, lai darbu laikā tīkla līnijā nav sprieguma un tā būtu nodrošināta pret atkārtotu ieslēgšanos.



#### ***Piesardzību!***

Videi bīstamu vielu nepareiza apstrāde var radīt apdraudējumu videi!

Nepareiza apiešanās ar videi bīstamām vielām, it īpaši nepareiza utilizācija, var radīt būtisku kaitējumu videi.

Baterijām jāveic pareiza utilizēšana un izmešana atkritumos. Nekad neizmetiet vecās baterijas sadzīves atkritumos!

Ievērojiet attiecīgajā vietā spēkā esošos noteikumus.



### ***Piesardzību!***

Videi bīstamu vielu nepareiza apstrāde var radīt apdraudējumu videi!

Nepareiza apiešanās ar videi bīstamām vielām, it īpaši nepareiza utilizācija, var radīt būtisku kaitējumu videi.

Nododiet elektroniskās ierīces otrreizējai pārstrādei vai veiciet to pareizu utilizēšanu. Nekad neizmetiet elektroniskās ierīces sadzīves atkritumos!

Ievērojiet attiecīgajā vietā spēkā esošos noteikumus.

## **3 Tehniskie dati**

Sensora funkcija	Urīna plūsmas atpazīšana keramikā	
Sensora darbības princips	HF sensors 5,8 GHz	
Elektrības padeve (varianti)	Komutējamā barošana	
	<ul style="list-style-type: none"> <li>• primāra: 100-240 V, +/- 10%, 50-60 Hz</li> <li>• sekundāra: 12 V līdzstrāva, 1 A</li> </ul>	
	6 x 1,5 V sārma baterijas (tips AA/LR6)	
Bateriju kalpošanas laiks	apm. 3 gadi / 200 000 skalošanas reizes	
Apkalpošanas elementi	2 pogas	
Indikatori	1 LED	
Saskarne	Digitālā datu saskarne ir integrēta elektrības padeves kabeli Bluetooth adaptera pieslēgšanai	Diagnostika, iestatīšanas funkcijas, izmantojot viedtālruni / planšeti
Iestatīšanas funkcijas (rūpnīcas iestatījumi trekniem burtniem):	Skalošanas apjoms 0,8 / 2 / 3 / 4 l (pie 3 bar spiediena)	Detalizēti iestatījumi lietotnē (papildiespēja)
	Higiēniskā skalošana ieslēgta / izslēgta	
	Stadiona režīms ieslēgts / izslēgts	Atrodams arī lietotnē
	Bāzes jutīguma līmenis zems / normāls	
	Minimālais lietošanas ilgums 9 / 7 / 5 / 3 sek.	
	Hibrīda režīms ieslēgts / izslēgts, kā arī intervāli 1 / 3 / 6 / 12 / 24 / 48 h	
	Atiestatīt atpakaļ uz rūpnīcas iestatījumiem	
Tīrīšanas/bloķēšanas režīms (iesl./izsl.)	Tikai lietotnē	
Elektronikas aizsardzības pakāpe	IP 64	Putekļu necaurlaidīgs, aizsardzība pret ūdens šļakstiem no jebkura virziena

## 4 Produkta apraksts

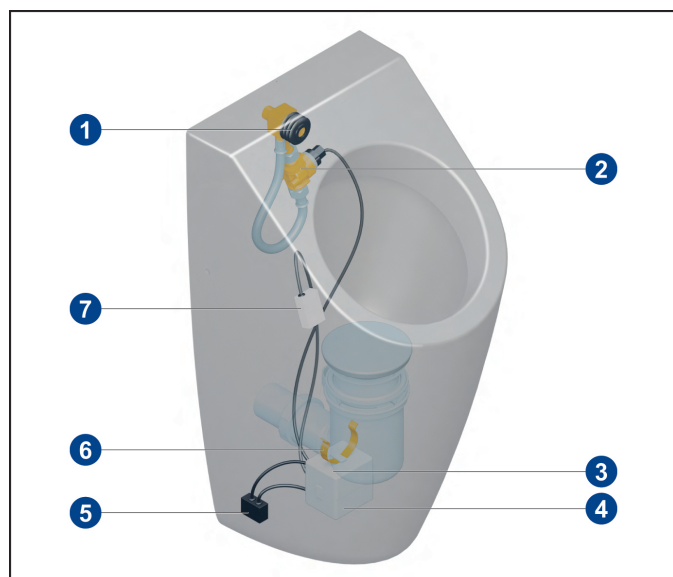

### 4.1 Komponentu pārskats



#### Standarta komplektācija

- 1 Gumijas blīve
- 2 Cauruļvadi/ūdensteces posms, ieskaitot magnētisko vārstu
- 3 Elektrības padeve
- 4 Vadības bloks
- 5 Bluetooth adapteris (papildiespēja)
- 6 Iespīlēšanas skava
- 7 HF sensors

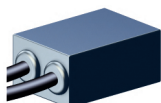
#### Papildaprīkojuma komponenti

Komponents	Apzīmējums	Preces numurs
	Bluetooth adapteris (iespējams tikai tīkla modeļiem)	91906100
	Adapteris tīkla pieslēgumam	91905700

#### Rezerves daļas

### 4.2 Vispārējs funkcionālais apraksts

Ja sensors detektē kustību keramikas bļodā, tiek aktivizēta skalošana. Kustība rodas tad, ja pisuārs tiek lietots un pāri keramikai plūst šķidrums.

Sensors ir novietots aiz keramikas un virs sifona ūdens barjeras. Jāievēro sensora pozīcijas, kas norādītas atsevišķajā uzstādīšanas instrukcijā!

ProDetect 2 pieejams kā tīkla modelis ar pieslēgumu elektrības tīklam vai kā bateriju modelis.

#### Bloķēšanas laiks

Skalošanas laikā un uz noteiktu īsu laiku pēc skalošanas sensors nereaģē uz kustību, jo sensors atpazīst tekošo un aizplūstošo ūdeni ("bloķēšanas laiks"). Bloķēšanas laiks ir pielāgots skalošanas ūdens aizplūšanas ilgumam.

Apm. 30 sekundes pēc bloķēšanas laika beigām sensors strādā ar samazinātu jutīgumu, lai izvairītos no kļūdainas sensora aktivizēšanas, ko izraisa nelieli aizplūstošā ūdens daudzumi. Šajā laikā sensora aktivizēšanai ir nepieciešams lielāks urīna daudzums.

### 4.3 Vadības bloks

Apkalpošanu veic ar 2 taustiņu folija tastatūras palīdzību, lietojot gaismas diodi kā optisku signālu.

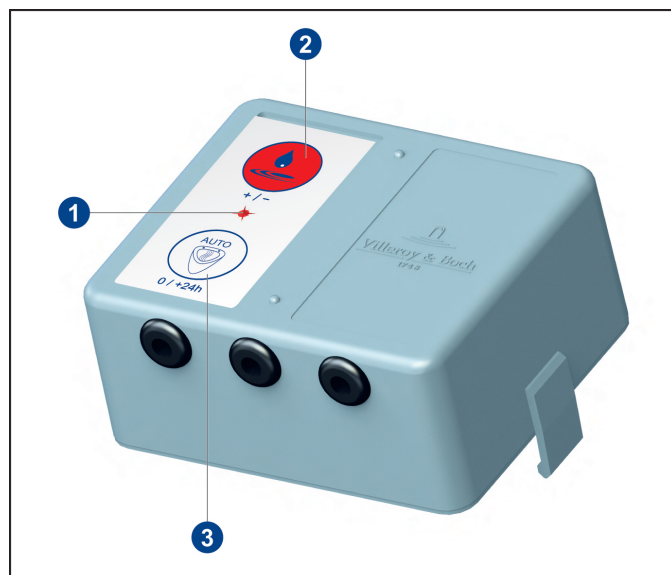

- 1 Gaismas diode
- 2 Taustiņš Skalošanas daudzums
- 3 Taustiņš AUTO

Vadības blokam ir 3 pieslēguma kabeļi.

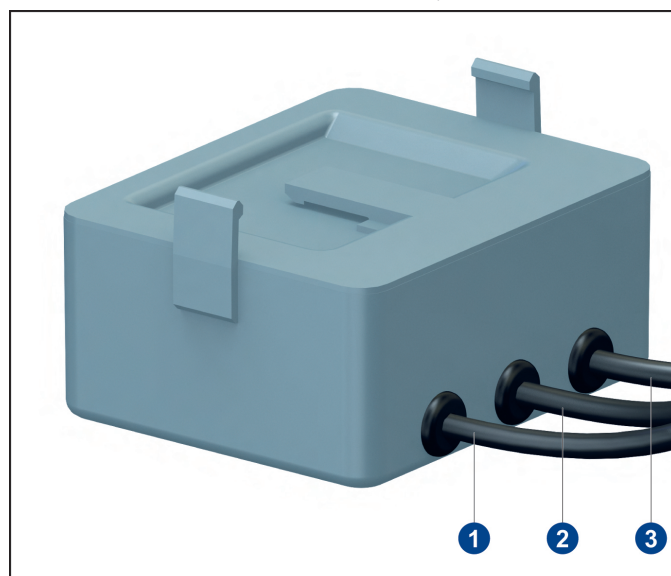

- 1 Sensora moduļa pieslēgums
- 2 Magnētiskā vārsta pieslēgums
- 3 Barošanas avota savienojuma vieta.

### 4.4 Sensora bloks

Sensora bloks ir pievienots vadības blokam ar kabeļa palīdzību. Sensora bloks tiek montēts pie keramikas precīzi definētā vietā sifona ieklūdes zonā.

Lai nodrošinātu optimālu sensora darbību, montāžas pozīcija atšķiras atkarībā no specifiskā pisuāra. Jāievēro sensora pozīcijas, kas norādītas atsevišķajā uzstādīšanas instrukcijā!

#### 4.5 Bluetooth adapteris (papildiespēja)



##### *Norādījums*

Tīkla modeļi

Bluetooth adapteri var izmantot tikai tad, ja tiek lietota elektrības tīkla barošana.

Izmantojot Bluetooth adapteri, iespējams izveidot bezvadu savienojumu starp pīsuāra vadību un savietojamu, ar Bluetooth aprīkotu ierīci (planšeti, viedtālruni). Tādējādi iespējams mainīt iestatījumus, izmantojot lietotni, kā arī nolasīt diagnostikas un statistikas datus.



Bluetooth adapteri pieslēdz starp vadības bloku un elektrības padevi.



Minimālās prasības ar Bluetooth aprīkotām ierīcēm:

- IOS 8
- Android 4.3

## 5 Lietošana

### 5.1 Pārskats – vadības bloka apkalpošana

 LED apstiprinājums	Nospiediet augšējo taustiņu 	Režīms	Darbība, lai ieiētu režīmā	Notikums	LED apstiprinājums
Uzreiz 1 x mirgo		Skalošanas daudzums	Īslaicīgi nospiediet augšējo taustiņu	0,8 litri 2,0 litri 3,0 litri 4,0 litri	1 x mirgo 2 x mirgo 3 x mirgo 4 x mirgo
5 sek. 1 x mirgo		Bāzes jutīgums	Uz 5 sek. nospiediet augšējo taustiņu	Zems Normāls	1 x mirgo 2 x mirgo
10 sek. 1 x mirgo		Jutīguma algoritms / lietošanas ilgums	Uz 10 sek. nospiediet augšējo taustiņu	1. pakāpe / 9 sek. 2. pakāpe / 7 sek. 3. pakāpe / 5 sek.	1 x mirgo 2 x mirgo 3 x mirgo
15 sek. 1 x mirgo		Statistika	Uz 15 sek. nospiediet augšējo taustiņu	IESL. → -> 0 -> 250 liet. reizes pabeigta	2 sek. spīd 1–11 x mirgo 2 sek. spīd
20 sek. 1 x mirgo		4. pakāpes lietošanas ilgums	Uz 20 sek. nospiediet augšējo taustiņu	IESL. IZSL.	2 sek. spīd Nospiediet taustiņu uz 10 sek. = 1. pakāpe

 LED apstiprinājums	Nospiediet apakšējo taustiņu 	Režīms	Darbība, lai ieiētu režīmā	Notikums	LED apstiprinājums
Uzreiz 1 x mirgo		Higiēnas skalošana	Īslaicīgi nospiediet apakšējo taustiņu	IESL. IZSL.	2 sek. spīd 1 x īsi mirgo
5 sek. 1 x mirgo					
10 sek. 1 x mirgo		Hibrīda režīms	Uz 10 sek. nospiediet apakšējo taustiņu	IESL. IZSL.	2 sek. spīd 2 x mirgo
		Intervāls, kad ir aktīvs hibrīda režīms		1 h / 1,0 litri 3 h / 1,2 litri 6 h / 1,5 litri 12 h / 1,5 litri 24 h / 2,0 litri 48 h / 3,0 litri	1 x mirgo 2 x mirgo 3 x mirgo 4 x mirgo 5 x mirgo 6 x mirgo
15 sek. 1 x mirgo		Diagnostikas režīms	Uz 15 sek. nospiediet apakšējo taustiņu	IESL. Magnētiskā vārsta / bateriju / sensora pārbaude OK NOK Nomaiņas pauzes pārbaude pabeigta	2 sek. spīd 3 sek. spīd 3 x īsi mirgo 1 sek. spīd 2 x 2 sek. mirgo
20 sek. 1 x mirgo		Rūpnīcas iestatījumi	Uz 20 sek. nospiediet apakšējo taustiņu	aktivizēts Skalošanas daudzums: 2 litri Higiēnas skalošana: IESL. Stadiona režīms: IZSL. Bāzes jutīgums: normāls Liet. ilgums: 3. pak. / 5 sek. Hibrīda režīms: IZSL.	2 sek. spīd

 LED apstiprinājums	Nospiediet abus taustiņus 	Režīms	Darbība, lai ieiētu režīmā	Notikums	LED apstiprinājums
Uzreiz 1 x mirgo					
5 sek. 1 x mirgo		Stadiona režīms	Uz 5 sek. nospiediet abus taustiņus	IZSL. IESL.	2 x mirgo 2 sek. spīd

## 5.2 Apkalpošana, izmantojot lietotni (papildiespēja)

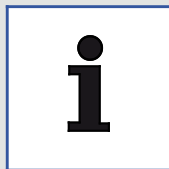

### Norādījums

Lai nodrošinātu bezvadu sakarus ar vadības bloku, izmantojot planšeti vai viedtālruni, ir nepieciešams papildaprīkojuma Bluetooth adapteris!

Lietotni iespējams bez maksas lejupielādēt App Store (iOS) vai Google Play Store (Android).  
Cita starpā iespējams mainīt iestatījumus, kā arī nolasīt diagnostikas un statistikas datus.

## 5.3 Rūpnīcas iestatījumi

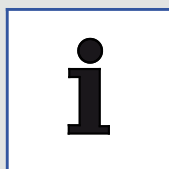

### Norādījums

Ja tiek pārtraukta strāvas padeve, visi iestatījumi saglabājas.

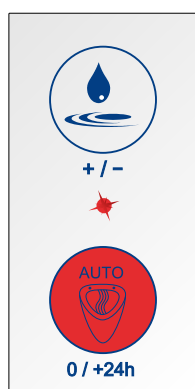

Spiediet  10 sek. \* 15 sek. \*  
20 sek. \*

Atlaidiet 

\* 2 sekundes

### Rūpnīcas iestatījumi:

Skalošanas tilpums: 2 litri  
Higiēnas skalošana: IESL.  
Stadiona režīms: IESL.  
Bāzes jutīgums: Normāls  
Lietošanas ilgums: Pakāpe 2 / 7 sek.  
Hibrīda režīms: IZSL.

### Iestatījumu atiestatīšana

- 20 sekundes turiet nospiestu taustiņu AUTO.  
⇒ Lai apstiprinātu, LED iespīdas pēc 10, 15 un 20 sekundēm.
- Atlaidiet taustiņu AUTO.  
⇒ LED spīd 2 sekundes.  
⇒ Iestatījumi ir atiestatīti uz rūpnīcas iestatījumiem.

## 5.4 Pamatfunkcijas

### 5.4.1 Skalošanas daudzums

Norādītais skalošanas daudzums attiecas uz nominālo spiedienu – 3 bar (hidrauliskais spiediens). Cita ūdens spiediena gadījumā skalošanas daudzums var atšķirties, atkarībā no hidraulisko komponentu caurplūdes īpašībām.

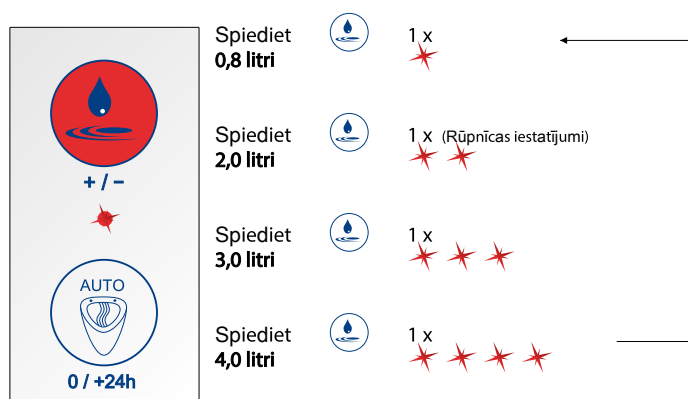

#### Skalošanas daudzuma iestatīšana

Piemērs

Skalošanas daudzuma iestatīšana uz 3,0 litriem.

- 3 reizes nospiediet taustiņu Skalošanas daudzums.
  - ⇒ LED iespīdas kopā 3 reizes.



## 5.4.2 Higiēnas skalošana/piespiedu skalošana

Automātiskā skalošana pirmo reizi tiek veikta 6 stundas pēc pēdējās lietošanas reizes un pēc tam ik pēc 24 stundām. Tā katru reizi tiek veikta ar aktuālo iestatīto skalošanas daudzumu, lai novērstu smakas pieslēguma izžūšanu.

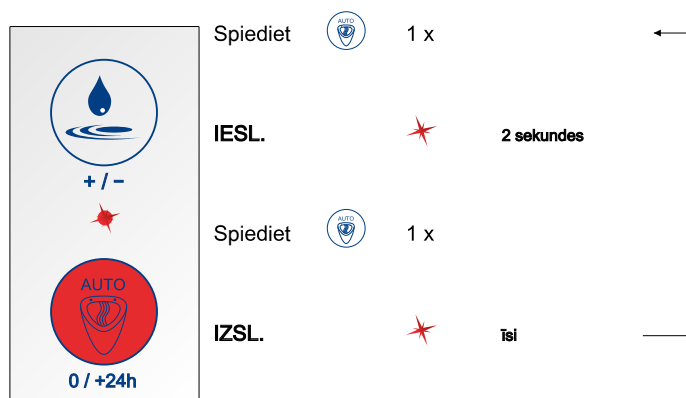

### *Higiēnas skalošanas aktivizēšana vai deaktivizēšana*

1. Nospiediet taustiņu AUTO.
  - ⇒ LED spīd 2 sekundes.
  - ⇒ Higiēnas skalošana ir aktivizēta.
2. Nospiediet taustiņu AUTO.
  - ⇒ LED uz īsu brīdi iespīdas.
  - ⇒ Higiēnas skalošana ir deaktivizēta.

### 5.4.3 Stadiona režīms

Sistēma patstāvīgi atpazīst augstu lietošanas biežumu.

Ja sistēma atpazīst 5 sekojošas lietošanas reizes ar mazāk nekā 60 sekunžu intervālu, vadība automātiski pārslēdzas uz stadiona režīmu. Skalošana tādā gadījumā tiek veikta ar 180 sekunžu takti, neatkarīgi no lietošanas. Ja ir iestatīts skalošanas daudzums, kas pārsniedz 0,8 l, tad skalošanas daudzums tiek samazināts līdz 0,8 l.

Ja 180 sekunžu skalošanas intervāla laikā netiek atpazīta pisuāra lietošana, tad sistēma automātiski pārslēdzas atpakaļ uz normālo režīmu. Tiek veikta noslēdzošā skalošana ar iestatīto skalošanas daudzumu.

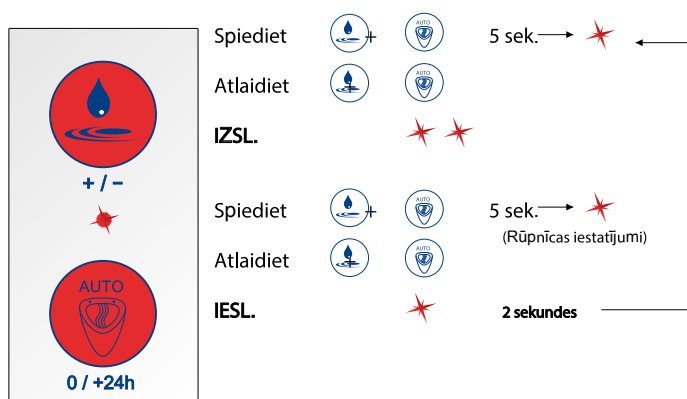

#### Stadiona režīma aktivizēšana vai deaktivizēšana

- 5 sekundes turiet nospiešus abus taustiņus.
  - ⇒ Pēc 5 sekundēm LED vienreiz nomirgo.
- Atlaidiet abus taustiņus.
  - ⇒ Stadiona režīms ir aktivizēts = LED 2 sekundes spīd
  - ⇒ Stadiona režīms ir deaktivizēts = LED 2 reizes iespīdas

#### 5.4.4 Bāzes jutīgums



##### *Norādījums*

Iestatiet nepieciešamo izmantotā pusuāra bāzes jutīgumu saskaņā ar tālāk redzamo tabulu.

Apzīmējums	Preces numurs	Bāzes jutīgums
Architectura	5586	Normāls
Architectura	5587	Normāls
Architectura	5574	Normāls
O. novo / Omnia	7527	Normāls
O. novo / Omnia	7507	Zems
O. novo / Omnia	7557	Zems
Subway	7513	Zems
Venticello	5504	Zems

### Bāzes jutīguma iestatīšana

Ir pieejami divi bāzes jutīguma līmeņi, zems un normāls.

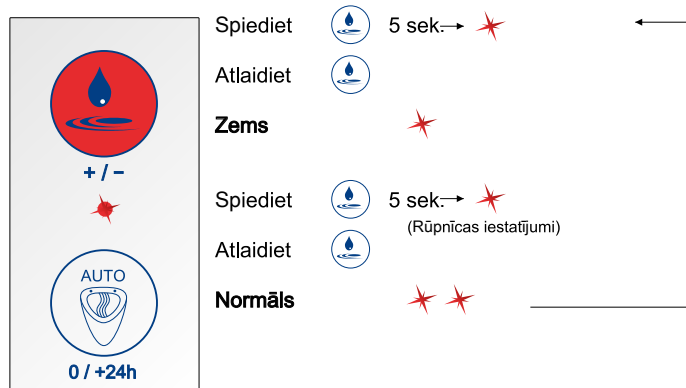

1. 5 sekundes turiet nospiestu taustiņu Skalošanas daudzums.
  - ⇒ Pēc 5 sekundēm LED vienreiz iespīdas.
2. Atlaidiet taustiņu Skalošanas daudzums.
  - ⇒ Zems bāzes jutīgums = LED 1 reizi iespīdas
  - ⇒ Normāls bāzes jutīgums = LED 2 reizes iespīdas

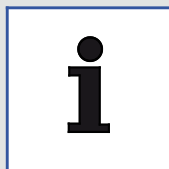

#### Norādījums

Rūpnīcas iestatījumos (un piegādes brīdī) bāzes jutīgums ir iestatīts uz “Normālu”.

### 5.4.5 Hibrīda režīms

Pisuāra vadība ļauj ieslēgt ūdens taupīšanas/hibrīda režīmu, nospiežot taustiņu.

Ja ir aktīvs hibrīda režīms, pisuārs veic skalošanu tikai fiksētos laika intervālos.

Intervālu skalošana tiek veikta tikai tad, ja attiecīgajā laika periodā ir atpazīta pisuāra lietošana.

Ja līdz plānotajam skalošanas brīdim lietošana nav atpazīta, skalošana tiek veikta tikai pēc lietošanas.

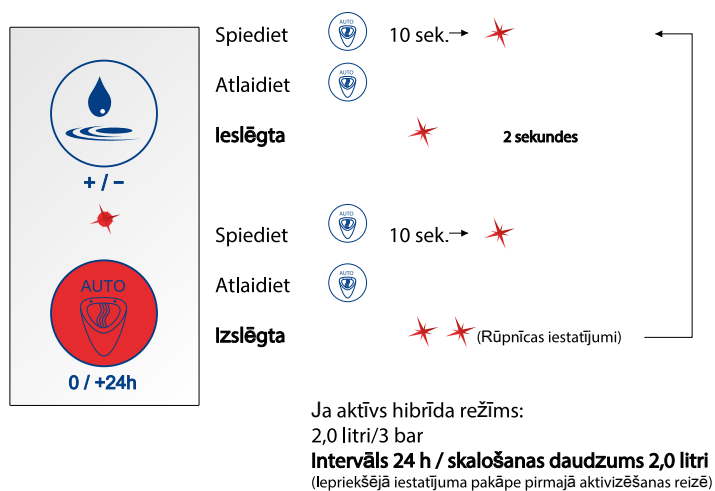

#### Ūdens taupīšanas/hibrīda režīma aktivizēšana un deaktivizēšana

- 10 sekundes turiet nospiestu taustiņu AUTO.
  - ⇒ Pēc 10 sekundēm LED vienreiz iespīdas.
- Atlaidiet taustiņu AUTO.
  - ⇒ Hibrīda režīms ir aktivizēts = LED 2 sekundes spīd
  - ⇒ Hibrīda režīms ir deaktivizēts = LED 2 reizes iespīdas

### Hibrīda režīms (intervāls)

Skalošanas intervālus iespējams iestatīt no 1 stundas līdz 48 stundām 6 definētās pakāpēs. Katram skalošanas intervālam ir definēts skalošanas daudzums.

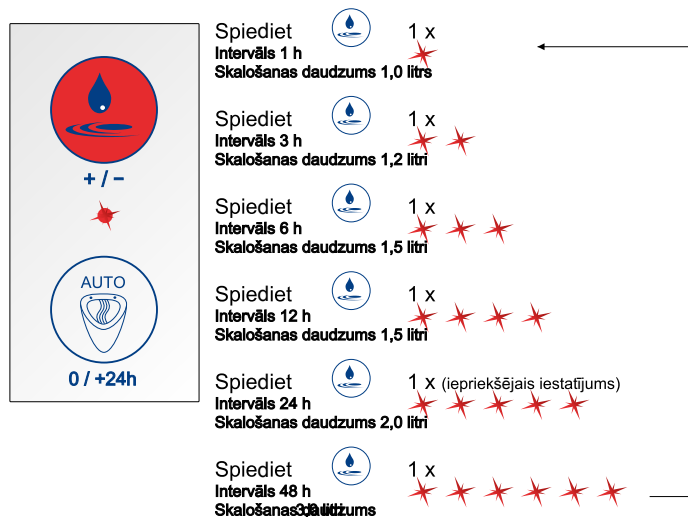

### Skalošanas intervālu iestatīšana

Piemērs

Skalošanas intervāla iestatīšana uz 12 stundām.

- Ja aktīvs hibrīda režīms, 4 reizes nospiediet taustiņu Skalošanas daudzums.  
⇒ LED iespīdas kopā 4 reizes.

## 5.4.6 Pārplūšanas aizsardzība

Sistēmai ir pieejama pārplūšanas aizsardzības funkcija.

Līdzko šķidrums pusuāra bļodā paceļas virs sensora līmeņa, sensors automātiski pāriet uz bloķēšanas režīmu un tālāka skalošana netiek veikta.

Pēc nosprostojuma likvidēšanas sistēma automātiski atkal pārslēdzas uz normālu darbības režīmu.

## 5.5 Servisa funkcijas

### 5.5.1 Diagnostika un lietošanas statistika

#### Diagnostikas režīms

Sistēma ļauj veikt darbības pārbaudi šādiem parametriem un šādā rindas kārtībā (diagnostikas režīms):

- Magnētiskā vārsta funkcionalitāte
- Elektrības padeves stāvoklis
- Sensora funkcionalitāte

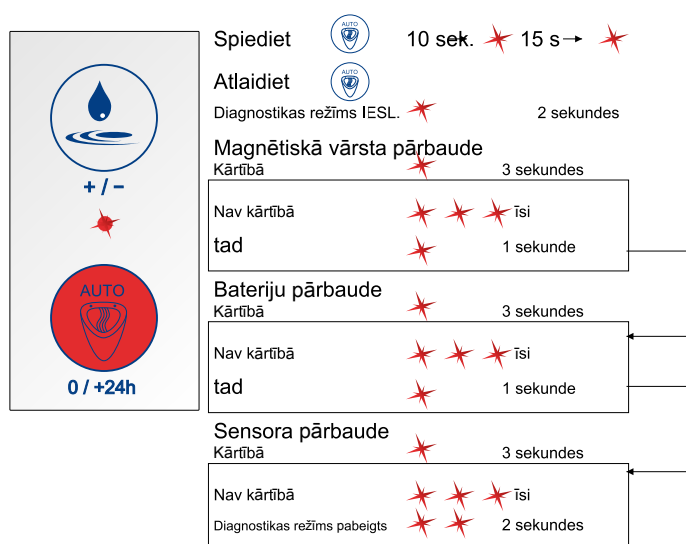



### Lietošanas statistika aktivizēta

1. 15 sekundes turiet nospiestu taustiņu Skalošanas daudzums.  
⇒ Lai apstiprinātu, LED iespīdas pēc 5, 10 un 15 sekundēm.
2. Atlaidiet taustiņu Skalošanas daudzums.  
⇒ LED spīd 2 sekundes.  
⇒ Lietošanas statistika ir aktivizēta un iespējams nolasīt lietošanas reizes dienā.

### 5.5.2 Pārraudzības funkcijas

- Vārsta slēgšana ekspluatācijas uzsākšanas laikā
- Vārsta slēgšana pazemināta sprieguma un strāvas padeves trūkuma gadījumā
- Pazemināta sprieguma signalizēšana (bateriju maiņas rādījums), iedegoties vadības bloka LED



## 6 Tehniskā apkope un kopšana

### 6.1 Bateriju maiņa

Nepieciešamību pēc bateriju maiņas signalizē apkalpošanas bloka LED iedegšanās.

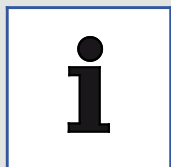

#### *Norādījums*

ProDetect 2 ekspluatācija tiek veikta ar standarta sārma elementiem, tips 1,5 V AA / LR6 (pieejamas tirdzniecībā).



#### *Piesardzību!*

Videi bīstamu vielu nepareiza apstrāde var radīt apdraudējumu videi!

Nepareiza apiešanās ar videi bīstamām vielām, it īpaši nepareiza utilizācija, var radīt būtisku kaitējumu videi.

Baterijām jāveic pareiza utilizēšana un izmešana atkritumos. Nekad neizmetiet vecās baterijas sadzīves atkritumos!

Ievērojiet attiecīgajā vietā spēkā esošos noteikumus.

#### *Bateriju maiņa*

1. Izņemiet vadības bloku un bateriju moduli caur pisuāra pārbaudes šahtu.
2. Atdaliet vadības bloku un bateriju moduli.
3. Atvienojiet kabeļa savienojumu starp bateriju moduli un vadības bloku (balts marķēts kabelis).
4. Atveriet bateriju moduļa vāciņu, to pastumjot.
5. Izņemiet bateriju turekli.
6. Nomainiet baterijas.
7. Ievietojiet bateriju turekli bateriju modulī.
8. Aizveriet bateriju moduļa vāciņu, to pastumjot.
9. Savienojiet bateriju moduli ar vadības bloku, nofiksējot turekļa izvirzījumu.
10. Atkal izveidojiet kabeļa savienojumu starp bateriju moduli un vadības bloku.
11. Ievietojiet bateriju moduli un vadības bloku pisuārā caur pārbaudes šahtu.
12. Nostipriniet bateriju moduli un vadības bloku pisuāra sifonā, fiksējot iespīlēšanas skavu.

## 6.2 Filtra blīve



### *Norādījums*

Lai tīrītu filtra blīvi, nepieciešams demontēt pusuāru un skalošanas ierīces daļu. Nepieciešamie soļi ir aprakstīti uzstādīšanas instrukcijā, tie jāveic apgrieztā kārtībā.

Atkarībā no ūdens netīrības pakāpes, filtra blīve ir regulāri jādemontē un jātīra.

Filtra blīve atrodas magnētiskā vārsta korpusā ūdensteces posma ieejā.

Uzstādot filtra blīvi, jāpievērš uzmanība, lai tā tiktu uzstādīta pareizajā pozīcijā pie magnētiskā vārsta (skatiet arī atsevišķo uzstādīšanas instrukciju).

## 7 Problēmu novēršana

Kļūda	Iespējamais cēlonis	Problēmu novēršana
Pisuārs neveic skalošanu	Nav strāvas padeves.	<ul style="list-style-type: none"> <li>Pārbaudiet, vai bateriju nodalījums/barošanas bloks ir savienots ar vadības bloku.</li> <li>Pārbaudiet savienojumu starp barošanas bloku un mājsaimniecības strāvas pieslēgumu.</li> <li>Pārbaudiet kabeļu savienojumu.</li> <li>Pārbaudiet baterijas (diagnostikas režīms, skat. "<a href="#">Diagnostika un lietošanas statistika</a>", lappuse 545).</li> <li>Pārbaudiet baterijas (diagnostikas režīms, skat. atsevišķo lietošanas instrukciju).</li> </ul>
	Nav ūdens padeves.	<ul style="list-style-type: none"> <li>Atveriet ūdens padeves cauruļvada bloķēšanas krānu.</li> <li>Pārbaudiet, vai magnētiskais vārsts ir savienots ar vadības bloku.</li> <li>Pārbaudiet magnētiskā vārsta darbību (diagnostikas režīms, skat. "<a href="#">Diagnostika un lietošanas statistika</a>", lappuse 545, vai arī pārbaude ar lietotnes palīdzību).</li> <li>Pārbaudiet magnētiskā vārsta darbību (diagnostikas režīms, skat. atsevišķo lietošanas instrukciju, vai arī pārbaude ar lietotnes palīdzību).</li> </ul>
	Nepareizi iestatīts minimālais lietošanas ilgums.	<ul style="list-style-type: none"> <li>Lai veiktu skalošanu, ir jābūt atpazītai kustībai, ko izraisa tekošais šķidrums. Kustības atpazīšanas ilgumu iespējams iestatīt (minimālais lietošanas ilgums 3 līdz 9 sekundes). Pārbaudiet iestatīto minimālo lietošanas ilgumu.</li> <li>Turklāt uz apmēram 30 sekunžu laiku pēc skalošanas sensors strādā ar samazinātu jutīgumu, lai izvairītos no kļūdainas aktivizēšanas, ko izraisa nelieli noplūstošā skalošanas ūdens daudzumi. Šajā laikā iestatītais minimālais lietošanas ilgums automātiski tiek palielināts par apmēram 2 sekundēm.</li> </ul>
	Skalošanas sistēma nepareizā režīmā.	<ul style="list-style-type: none"> <li>Pārlicinieties, ka ir deaktivizēts hibrīda režīms. Ja ir aktīvs hibrīda režīms, sistēma veic skalošanu tikai fiksētos laika intervālos.</li> </ul>

Kļūda	Iespējamais cēlonis	Problēmu novēršana
	Sensora modulis nedarbojas.	<ul style="list-style-type: none"> <li>Pārbaudiet izmantoto sensora pozīciju specifiskajam pisuāram atbilstoši atsevišķajai uzstādīšanas instrukcijai.</li> <li>Pārbaudiet, vai sensora stāvoklis ir pareizs. Sensoram ir jābūt pielīmētam pie keramikas bultiņas norādītajā virzienā. Produkta etiķetei ir jābūt salasāmai!</li> <li>Pārbaudiet sensora moduļa darbību (diagnostikas režīms, skat. atsevišķo lietošanas instrukciju, vai arī pārbaude ar lietotnes palīdzību).</li> <li>Pārbaudiet sensora moduļa iepriekš iestatītā bāzes jutīguma iestatījuma piemērotību specifiskajam pisuāram (bāzes jutīgums, <a href="#">skat. "Bāzes jutīgums", lappuse 541</a>, vai arī ar lietotnes palīdzību).</li> <li>Pārbaudiet sensora moduļa iepriekš iestatītā bāzes jutīguma iestatījuma piemērotību specifiskajam pisuāram (bāzes jutīgums, skat. atsevišķo lietošanas instrukciju, vai arī ar lietotnes palīdzību).</li> </ul>
Pisuārs neveic skalošanu pēc katras lietošanas reizes	Skalošanas sistēma nepareizā režīmā.	<ul style="list-style-type: none"> <li>Pārliedzinieties, ka ir deaktivizēts hibrīda režīms vai stadiona režīms! Ja ir aktīvs hibrīda režīms vai stadiona režīms, sistēma veic skalošanu tikai fiksētos laika intervālos.</li> </ul>
Pisuārs nepārtraukti veic skalošanu	Magnētiskais vārsts nedarbojas pareizi.	<ul style="list-style-type: none"> <li>Pārliedzinieties, ka pieslēgtais ūdens cauruļvads tiek atvērts tikai tad, kad pisuāra vadības bloks vismaz 30 sekundes ir darbojies (ir padota strāva).</li> <li>Pārbaudiet, vai magnētiskais vārsts ir savienots ar vadības bloku.</li> <li>Pārbaudiet kabeļu savienojumu.</li> <li>Pārbaudiet magnētiskā vārsta darbību (diagnostikas režīms, skat. atsevišķo lietošanas instrukciju, vai arī pārbaude ar lietotnes palīdzību).</li> <li>Pārliedzinieties, ka magnētiskais vārsts ūdensteces posmā ir integrēts ar pareizu plūsmas virzienu (marķējums uz vārsta korpusa).</li> </ul>

Kļūda	Iespējamais cēlonis	Problēmu novēršana
Tiek konstatēta ūdens izplūšana	Cauruļvadi nav hermētiski.	<ul style="list-style-type: none"> <li>• Pārlicinieties, ka pieslēguma caurule ir pietiekami ieskrūvēta ūdens pieslēgumā un ir noblīvēta.</li> <li>• Pārlicinieties, ka blīves un filtra blīve magnētiskā vārsta ieejā un izejā ir uzstādīta pareizajā pozīcijā.</li> <li>• Pārlicinieties, ka abi uznavuzgriežņi magnētiskā vārsta ieejā un izejā ir pareizi un pietiekami pievilkti.</li> <li>• Pārlicinieties, ka šļūteņu pieslēgumi ir pietiekami ieskrūvēti pieslēguma caurulēs.</li> <li>• Pārlicinieties, ka blīvgredzens pie pieslēguma caurules ir pareizi iebūvēts.</li> </ul>

## Adresse

### *Villeroy & Boch AG*

Saaruferstraße

66693 Mettlach

Tyskland

Telefon: +49 (0) 68 64 / 8 10

E-post: [information@villeroy-boch.com](mailto:information@villeroy-boch.com)

[www.villeroy-boch.com](http://www.villeroy-boch.com)

*Nedlastingen og bruke av bilder fra våre sider, er ikke tillatt uten skriftlig tillatelse fra Villeroy & Boch AG.*

### *Copyright*

Villeroy & Boch AG

### *Ansvar*

Innholdet av våre sider er opprettet med stor omhu. Vi kan likevel ikke påta oss noe ansvar for riktighet, fullstendighet og aktualitet til innholdet. Villeroy & Boch AG er ansvarlig for sitt eget innhold, som de holder klart for bruk, i henhold til de generelle lovene. Man må skille mellom dette egne innholdet og henvisninger ("lenker") til innhold som leveres av andre tilbydere. Hvis vi blir klar over at det koblede innholdet medfører sivilt eller strafferettslig ansvar, fjerner vi disse lenkene.



Ordet Bluetooth® og logoen er registrerte varemerker, der rettighetene tilhører Bluetooth SIG. All bruk gjennom Villeroy & Boch skjer med lisens.

Andre varemerker og merkenavn tilhører de aktuelle eierne.

## Innholdsfortegnelse

1	Generelle anvisninger.....	554
1.1	Brukt fremstilling	554
1.2	Målgrupper	555
1.3	Garanti	555
2	Sikkerhet.....	556
2.1	Tiltenkt bruk	556
2.2	Misbruk	556
2.3	Generelle sikkerhetshenvisninger	556
3	Tekniske data.....	557
4	Produktbeskrivelse.....	558
4.1	Oversikt over komponenter	558
4.2	Generell funksjonsbeskrivelse	558
4.3	Styreenhet	559
4.4	Sensorenhet	559
4.5	Bluetooth-adapter (tilleggsutstyr)	560
5	Betjening.....	561
5.1	Oversikt- betjeningskonsept for styringsenheten	561
5.2	Betjening fra app (valgfritt)	562
5.3	Fabrikkinnstillinger	562
5.4	Basisfunksjoner	563
5.4.1	Skyllemengde.....	563
5.4.2	Hygieneskylling / tvungen skylling.....	564
5.4.3	Stadionmodus.....	565
5.4.4	Basisfølsomhet.....	566
5.4.5	Hybridmodus.....	568
5.4.6	Oversvømmingsbeskyttelse.....	570
5.5	Servicefunksjoner	570
5.5.1	Diagnostikk og brukerstatistikk.....	570
5.5.2	Overvåkingsfunksjoner.....	571
6	Vedlikehold og stell.....	572
6.1	Skifte batteri	572
6.2	Sil	572
7	Feilretting.....	573

## 1 Generelle anvisninger

### 1.1 Brukt fremstilling

#### Sikkerhetsanvisninger



#### *Advarsel!*

Advarsel mot en mulig fare.  
Alvorlige kroppsskader eller død er mulig.



#### *Forsiktig!*

Advarsel mot mulige faresituasjoner.  
Lette kroppsskader eller materielle skader er mulig.



#### *Merk*

For brukstips og annen nyttig informasjon.

#### Handlingsanvisninger

Trinn som skal utføres, er fremstilt som nummerert liste. Trinnes rekkefølge skal overholdes.

*Eksempel:*

1. Handlingstrinn
2. Handlingstrinn

Resultatene av et handlingstrinn fremstilles som følger:

*Eksempel:*

- ⇒ Pil
- ⇒ Pil

#### Opptellinger

Opptellinger uten obligatorisk rekkefølge fremstilles som liste med opptellingspunkter.

*Eksempel:*

- Punkt 1
- Punkt 2



## 1.2 Målgrupper

Målgruppene til denne veiledningen er både installatører og elektrikere samt brukeren av produktet.

### Elektriker:



Elektriskere har lov til å utføre arbeider på elektriske anlegg og er i stand til å identifisere og unngå mulige farer i kraft av sin faglige utdannelse, kunnskaper og erfaring samt kjennskap til gjeldende lover, forskrifter, standarder og bestemmelser. Elektrikere er utdannet for og har tillatelse til å utføre elektriske arbeider, og de kjenner de relevante standardene og bestemmelsene.

### Installatør:



Disse fagfolkene utfører arbeider som de er klassifisert for, i kraft av kunnskaper de har ervervet gjennom en yrkesutdannelse eller tilsvarende utdannelse, og de er godkjent av utførende firma til å utføre arbeider på en faglig og riktig måte, i henhold til gjeldende HMS-regelverk. Arbeidet de utfører er under tilsyn og kontroll fra og ansvar til oppsynspersonale/fagpersonale, som er ansatt av operatørene.

### Bruker:



Ved å tilegne seg, lese og forstå instruksjonene, er brukeren kvalifisert til å bruke produktet i samsvar med instruksjonene.

Dette apparatet kan brukes av barn fra 8 år og av personer med reduserte fysiske, sensoriske eller mentale evner eller mangel på erfaring og kunnskap, når disse er under oppsikt eller er blitt undervist i sikker bruk av apparatet og forstår farene forbundet med dette. Barn må ikke leke med apparatet.

## 1.3 Garanti

Villeroy & Boch påtar seg intet ansvar for funksjonsfeil og skader forårsaket av feil montering eller demontering etter installasjon. Bruk kun originale deler fra Villeroy & Boch. Garantien er begrenset til reparasjon eller utskifting av produkter levert av Villeroy & Boch og gjelder bare hvis produktet er installert og vedlikeholdt i henhold til våre instruksjoner for installasjon og vedlikehold. Garantien gjelder ikke i følgende tilfeller:

- Hvis hulltaking/installasjon utføres av tredjepartsleverandører.
- Hvis hulltaking/endringer ikke utføres i henhold til monteringsanvisningen for produktet.
- Hvis du installerer deler som ikke er en del av leveringsomfanget/reservedelssortimentet til produktet.
- Hvis det installeres originaldeler som er endret/bygd om, og som dermed ikke samsvarer med den opprinnelige tilstanden.

Følgeskader samt monterings- og demonteringskostnader dekkes ikke av garantien.

I følgende tilfeller er garantikrav utelukket:

- Skader eller tap som skyldes f.eks. brann, jordskjelv, flom, storm, miljøforurensning, gass-skader (hydrogensulfidgass), saltskader og spenningssvingninger.
- Skade eller tap på grunn av ikke tiltenkt bruk, misbruk, ignorering av bruksanvisningen og/eller endring eller ødeleggelse av produktet.
- Skade eller tap som skyldes vannkvalitet i området der produktet brukes, samt avleiringer eller fremmedlegemer i vannsystemet.
- Skade eller tap som skyldes farlige omgivelser, fremmedlegemer, dyr eller insekter, eller at produktet fryser.
- Skader eller tap ved ubestemt strømforsyning (spenning, frekvens) og elektromagnetiske bølger som oppstår utenfor produktet (f.eks. Ved høyspenningsledninger eller tilleggsapparater).
- Skader eller tap ved tap av effekt til batteriene.
- Skader eller tap ved slitasje (f.eks. av tømmeventil, filter, O-ring eller tetning).

## 2 Sikkerhet

### 2.1 Tiltent bruk

Bruk ProDetect 2 kun med ferskvann. Smusspartikler i vannet kan tette magnetventilen og silen. Maksimalt tillatt ledningstrykk må ikke overstige 4 bar.

Bruk bare ProDetect 2 i kombinasjon med følgende urinaler:

- Architectura 5586/5587/5574
- Subway 7513
- O.novo / Omnia 7507/7557/7527
- Venticello 5504

Med til tiltent bruk hører også:

- å følge alle instruksjonene i denne bruksanvisningen
- å følge alle instruksjonene i denne installasjonsanvisningen
- overholdelse av inspeksjons- og vedlikeholdsarbeider
- utelukkende bruk av originale reservedeler

### 2.2 Misbruk

All annen bruk enn det som er definert under "Tiltent bruk", ansees som misbruk!

Operatøren alene bærer ansvaret for skader som skyldes misbruk, og produsenten påtar seg intet ansvar i dette henseendet.

### 2.3 Generelle sikkerhets henvisninger



#### **Advarsel!**

Fare for elektrisk støt hvis man berører strømførende komponenter!

Kan føre til alvorlige personskader som kan medføre døden.

Netttilkobling av produktversjoner beregnet på netttilkobling må kun utføres av elektriker.

Støpslet må ikke settes inn eller trekkes ut med våte hender.

Kontroller at strømkabelen er uten spenning under arbeid, og at den er sikret mot å kobles til igjen.



#### **Forsiktig!**

Miljørisko på grunn av feil håndtering av miljøfarlige stoffer!

Feil håndtering av miljøfarlige stoffer, spesielt ved feil deponering, kan medføre alvorlige miljøskader.

Deponer batteriene på riktig måte. Gamle batterier må aldri kastes i husholdningsavfallet!

Følg lokalt gjeldende forskrifter.



#### **Forsiktig!**

Miljørisko på grunn av feil håndtering av miljøfarlige stoffer!

Feil håndtering av miljøfarlige stoffer, spesielt ved feil deponering, kan medføre alvorlige miljøskader.

Resirkuler elektroniske apparater eller sørg for faglig korrekt avhending. Elektroniske apparater må aldri deponeres sammen med husholdningsavfall!

Følg lokalt gjeldende forskrifter.

### 3 Tekniske data

Sensorfunksjon	Detekterer urinstrøm i skålen	
Sensorprinsipp	HF-sensor 5,8 GHz	
Strømforsyning (versjoner)	Nettdel <ul style="list-style-type: none"> <li>• primær: 100-240 V, +/- 10 %, 50-60 Hz</li> <li>• sekundær: 12 V DC, 1 A</li> </ul>	
	6 x 1,5 V alkaliske batterier (type AA/LR6)	
Levetid batterier	ca. 3 år / 200 000 spylinger	
Betjeningsselementer	2 knapper	
Indikatorelementer	1 lysdiode	
Grensesnitt	Digitalt datagrensesnitt integrert i strømforsyningskabel for tilkobling av en Bluetooth-adappter	Diagnostikk og innstillingsfunksjoner fra smarttelefon/nettbrett
Innstillingsfunksjoner (fabrikkinnstilling i fet skrift):	Skyllmengde 0,8/2/3/4 l (ved 3 bar)	Detaljerte innstillinger fra app (tilbehør)
	Skylling på/av	
	Stadionmodus på/av	Også via app
	Basisfølsomhet lav/normal	
	Minimum brukstid 9/7/5/3 s.	
	Hybridmodus på/av og intervaller 1/3/6/12/24/48 t.	
	Tilbakestill til fabrikkinnstilling	
Modus for rengjøring/blokkering (av/på)	Kun fra app	
Kapslingsgrad elektronikk	IP 64	Støvtett, beskyttelse mot vannsprut fra alle retninger

## 4 Produktbeskrivelse

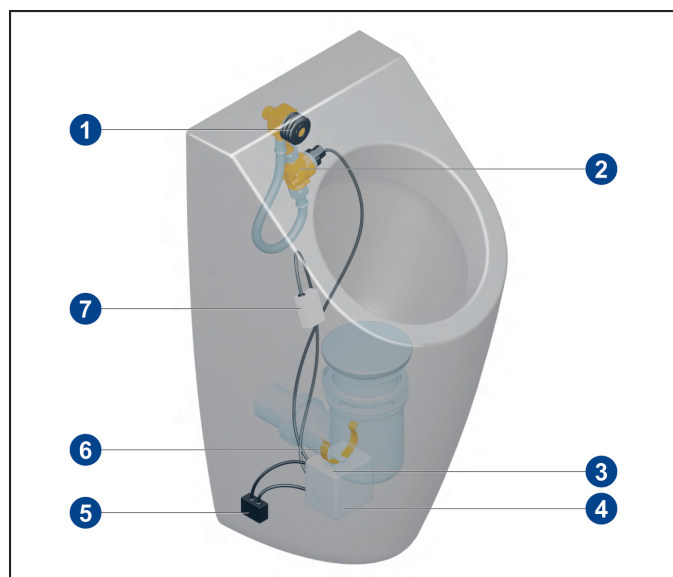

### 4.1 Oversikt over komponenter



#### Standardomfang

- 1 Tetningsgummi
- 2 Slange/vannføring inkl. magnetventil
- 3 Strømforsyning
- 4 Styreenhet
- 5 Bluetooth-adapter (tilleggsutstyr)
- 6 Festeboyle
- 7 HF-sensor

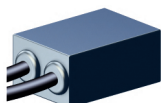
#### Valgfrie komponenter

Komponent	Betegnelse	Artikkelnummer
	Bluetooth-adapter (bare mulig med nettversjon)	91906100
	Adapter for nettkobling	91905700

#### Reservedeler

### 4.2 Generell funksjonsbeskrivelse

Hvis sensoren oppdager bevegelse i det rennen, utløses en spyling. En bevegelse oppstår når det renner veske i rennen som følge av at urinalen brukes.

Sensoren er plassert bak rennen over vannet i vannlåsen. Følg instruksjonene for plassering av sensoren, slik dette er beskrevet i installasjonsinstruksjonene!

ProDetect 2 er tilgjengelig som nettversjon med elektrisk tilkobling eller som batteriversjon.

#### Sperretid

Under spyling og i en kort, fast periode etter spyling reagerer ikke sensoren på bevegelse fordi sensoren detekterer vannet som renner eller etterskylles (blokkeringsstid). Sperreperioden er tilpasset driftstiden til skyllevannet.

Ca. 30 sekunder etter utløpet av blokkeringsperioden virker sensoren med redusert følsomhet for å unngå feilaktivering på grunn av litt restskyllevann. I løpet av denne tiden trengs større mengde urin for å utløse skyllingen.

### 4.3 Styreenhet

Betjening skjer fra et membrantastatur med 2 knapper og en LED.

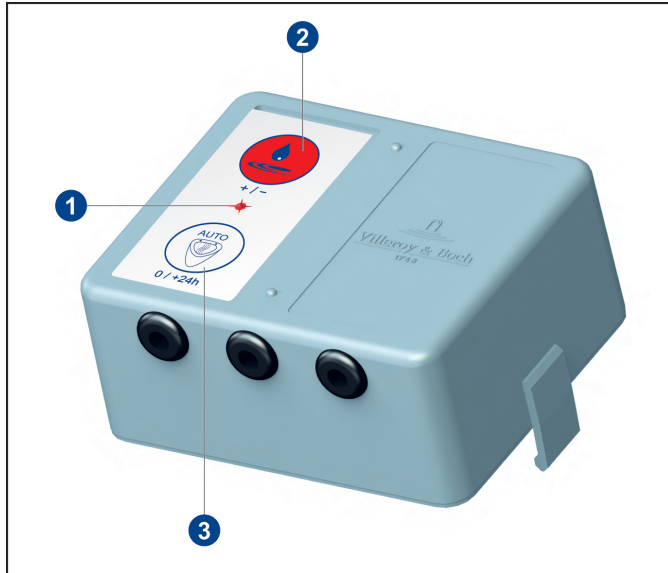

- 1 Lysdiode
- 2 Skyllmengde-knapp
- 3 AUTO-knapp

Styreenheten har 3 tilkoblingskabler.

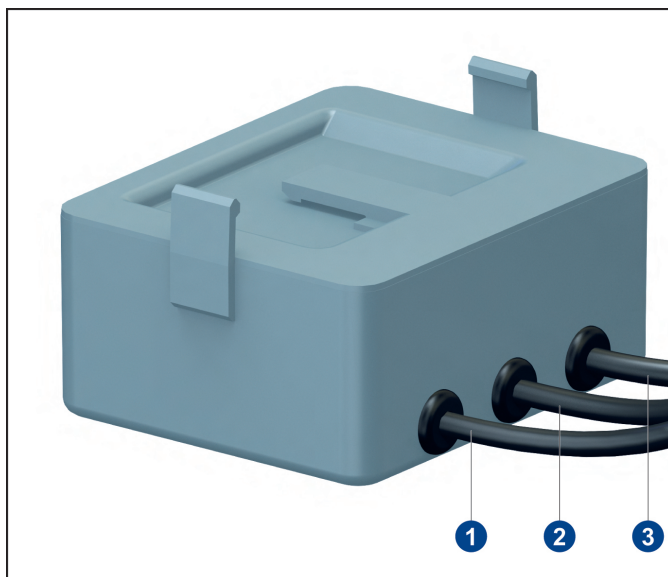

- 1 Tilkopling av sensormodulen
- 2 Tilkopling av magnetventilen
- 3 Tilkobling av strømforsyning

### 4.4 Sensorenhet

Sensorenheten er koblet til styreenheten med en kabel. Sensorenheten er montert på skålen på et fast punkt i området ved sifonginnløpet.

For å sikre optimal sensorfunksjon avhenger monteringsposisjonen av hvilken type urinal som er installert. Følg instruksjonene for plassering av sensoren, slik dette er beskrevet i installasjonsinstruksjonene!

---

#### 4.5 Bluetooth-adapter (tilleggsutstyr)



*Merk*

Nettversjon

Bluetooth-adapteren kan kun brukes ved nettdrift.

Ved å bruke Bluetooth-adapteren kan man opprette trådløs kommunikasjon mellom urinalstyringen og en kompatibel enhet som støtter Bluetooth (nettbrett, smarttelefon). Innstillingene kan dermed endres fra appen, og diagnostiske og statistiske data kan leses ut.

Bluetooth-adapteren kobles mellom styreenheten og strømforsyningen.

Minimumskrav til Bluetooth-forberedte enheter:

- IOS 8
- Android 4.3

## 5 Betjening

### 5.1 Oversikt- betjeningskonsept for styringsheten

LED-kvittering	Trykk på den øverste knappen	Moduser	Handling for å åpne modusene	Hendelse	LED-kvittering
Umiddelbart Blinker 1 x		Skyllemengde	Trykk kort på den øverste knappen	0,8 liter 2,0 liter 3,0 liter 4,0 liter	Blinker 1 x Blinker 2 x Blinker 3 x Blinker 4 x
5 s Blinker 1 x		Basisfølsomhet	Trykk inn den øverste knappen i 5 s	Lav Normal	Blinker 1 x Blinker 2 x
10 s Blinker 1 x		Følsomhetsalgoritme / brukslengde	Trykk inn den øverste knappen i 10 s	Trinn 1 / 9 s Trinn 2 / 7 s Trinn 3 / 5 s	Blinker 1 x Blinker 2 x Blinker 3 x
15 s Blinker 1 x		Statistikk	Trykk inn den øverste knappen i 15 s	PÅ → -> 0 -> 250 bruk avsluttet	Lyser 2 s Blinker 1-11 x Lyser 2 s
20 s Blinker 1 x		Brukslengde trinn 4	Trykk inn den øverste knappen i 20 s	PÅ AV	Lyser 2 s Trykk inn knappen i 10 s = trinn 1

LED-kvittering	Trykk på den nederste knappen	Moduser	Handling for å åpne modusene	Hendelse	LED-kvittering
Umiddelbart Blinker 1 x		Hygieneskylling	Trykk kort på den nederste knappen	PÅ AV	Lyser 2 s Blinker kort 1 x
5 s Blinker 1 x					
10 s Blinker 1 x		Hybridmodus Intervall ved aktiv hybridmodus	Trykk inn den nederste knappen i 10 s	PÅ AV 1 t / 1,0 liter 3 t / 1,2 liter 6 t / 1,5 liter 12 t / 1,5 liter 24 t / 2,0 liter 48 t / 3,0 liter	Lyser 2 s Blinker 2 x Blinker 1 x Blinker 2 x Blinker 3 x Blinker 4 x Blinker 5 x Blinker 6 x
15 s Blinker 1 x		Diagnosemodus	Trykk inn den nederste knappen i 15 s	PÅ Magnetventil- /batteri-/sen-sorsjekk OK Ikke OK Sjekkbyttepause avsluttet	Lyser 2 s Lyser 3 s Blinker kort 3 x Lyser 1 s Blinker 2 x 2 s
20 s Blinker 1 x		Fabrikkinstillinger	Trykk inn den nederste knappen i 20 s	Aktivert Skyllemengde: 2 liter Hygieneskylling: PÅ Stadionmodus: AV Basis-føls.: normal Bruks.: Trinn 3 / 5 s Hybridmodus: AV	Lyser 2 s

LED-kvittering	Trykk på begge knappene	Moduser	Handling for å åpne modusene	Hendelse	LED-kvittering
Umiddelbart Blinker 1 x					
5 s Blinker 1 x		Stadionmodus	Trykk inn begge knappene i 5 s	AV PÅ	Blinker 2 x Lyser 2 s

## 5.2 Betjening fra app (valgfritt)



### *Merk*

Den valgfrie Bluetooth-adapteren er nødvendig for trådløs kommunikasjon med styringsenheten fra nettbrett eller smarttelefon!

Appen kan lastes ned gratis fra App Store (iOS) eller Google Play Store (Android).  
Innstillingene kan dermed endres fra appen og diagnostiske og statistiske data kan leses ut.

## 5.3 Fabrikkinnstillinger



### *Merk*

Hvis strømtilførselen avbrytes, beholdes alle innstillingene.

	Trykk		10 s →  15 s → 
			20 s → 
	Slipp		
			<b>2 sekunder</b>
	<b>Fabrikkinnstillinger:</b>		
	Spylevolum:		2 liter
	Hygieneskylling:		PÅ
	Stadionmodus:		PÅ
	Basisfølsomhet:		Normal
	Brukstid:		Trinn 2 / 7 s
	Hybridmodus:		AV

### *Tilbakestill innstillinger*

1. Trykk på AUTO-knappen i 20 sekunder.
  - ⇒ Lysdioden lyser etter 10, 15 og 20 sekunder for å bekrefte.
2. Slipp AUTO-knappen.
  - ⇒ Lysdioden lyser i 2 sekunder.
  - ⇒ Innstillingene tilbakestilles til fabrikkinnstillingene.



## 5.4 Basisfunksjoner

### 5.4.1 Skyllmengde

De nevnte skyllemengdene refererer til et nominelt trykk på 3 bar (strømningstrykk). Ved andre vanntrykk kan skyllemengden variere, avhengig av strømningsegenskapene til de hydrauliske komponentene.

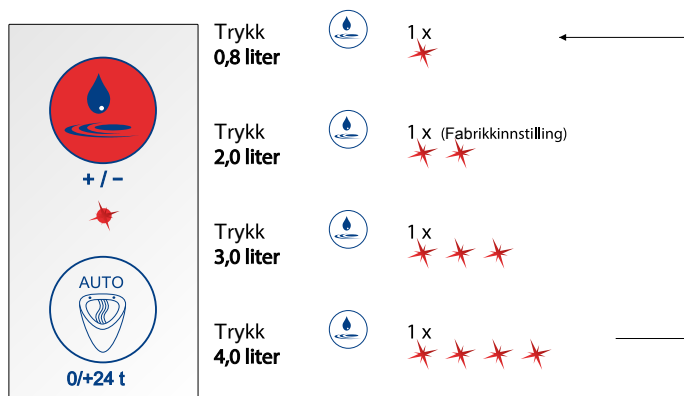

#### Stille inn skyllemengde

Eksempel

Stille skyllemengden på 3,0 liter.

1. Trykk Skyllemengde-knappen 3 ganger.  
⇒ Lysdioden lyser i 3 ganger.

### 5.4.2 Hygieneskylling / tvungen skylling

Den automatiske skyllingen utføres første gang 6 timer etter siste bruk og deretter hver 24. time. Dette gjøres med den angitte skyllemengden for å hindre at luktfellen tørker ut.

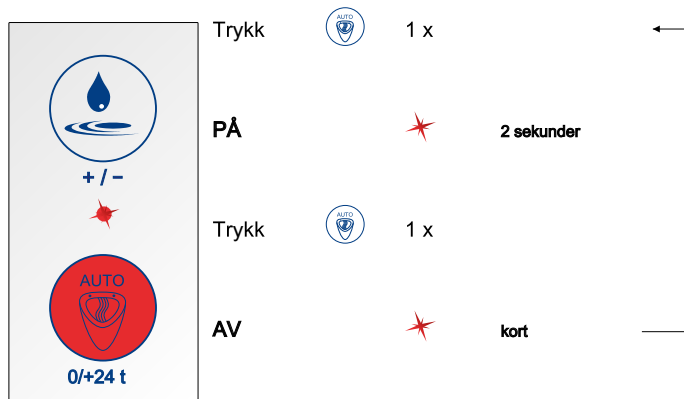

#### *Aktivere eller deaktivere hygieneskylling*

1. Trykk AUTO-knappen.
  - ⇒ Lysdioden lyser i 2 sekunder.
  - ⇒ Hygieneskyllingen aktiveres.
2. Trykk AUTO-knappen.
  - ⇒ Lysdioden lyser et kort øyeblikk.
  - ⇒ Hygieneskyllingen er deaktivert.

### 5.4.3 Stadionmodus

Høye brukerfrekvenser registreres av systemet.

Hvis 5 påfølgende bruk oppdages med intervaller på mindre enn 60 sekunder, bytter styringsenheten automatisk til stadion-modus. Skylling utføres i en 180-sekunders syklus, uavhengig av brukshyppigheten. Hvis skyllemengden er innstilt på > 0,8 l, reduseres skyllemengden til 0,8 l.

Hvis det ikke detekteres bruk i løpet av et 180 sekunders skylleintervall, går systemet automatisk tilbake til normalmodus. En sluttskylling utføres med angitt skyllemengde.

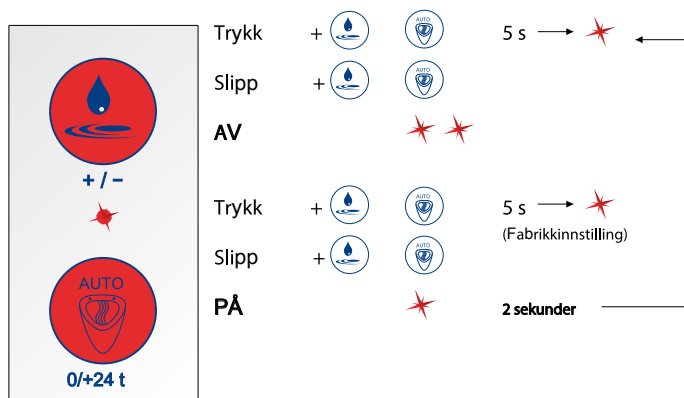

#### *Aktivere eller deaktivere stadionmodus*

1. Trykk inn knappen i 5 sekunder.
  - ⇒ Lysdioden blinker 1 gang etter 5 sekunder.
2. Slipp begge knappene.
  - ⇒ Stadionmodus aktivert = lysdioden lyser i 2 sekunder
  - ⇒ Stadionmodus deaktivert = lysdioden lyser 2 ganger

#### 5.4.4 Basisfølsomhet



*Merk*

I henhold til tabellen nedenfor angir du basisfølsomheten for respektive urinal.

Betegnelse	Artikkelnummer	Basisfølsomhet
Architectura	5586	Normal
Architectura	5587	Normal
Architectura	5574	Normal
O. novo/Omnia	7527	Normal
O. novo/Omnia	7507	Lav
O. novo/Omnia	7557	Lav
Subway	7513	Lav
Venticello	5504	Lav

### Stille inn basisfølsomhet

Det finnes to basisfølsomhetsnivåer, lavt og normalt.

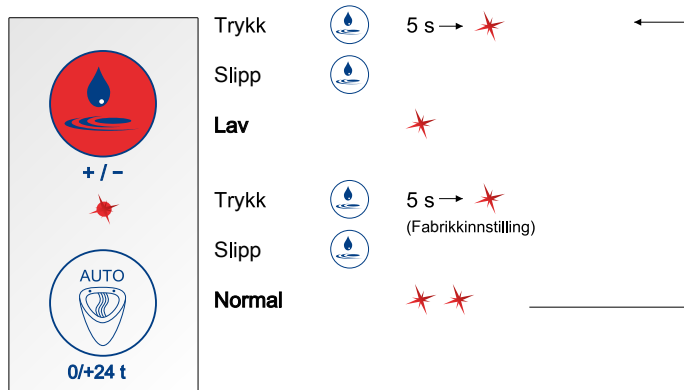

1. Trykk Skyblemengde-knappen i 5 sekunder.  
⇒ Lysdioden lyser i 5 sekunder.
2. Slipp Skyblemengde-knappen.  
⇒ Basisfølsomhet lav = lysdioden lyser 1 gang  
⇒ Basisfølsomhet normal = lysdioden lyser 2 ganger



#### Merk

Basisfølsomheten er stilt på "Normal" fra fabrikk eller ved levering.

### 5.4.5 Hybridmodus

Fra urinalstyringen kan du slå på en vannspare-/hybridmodus ved å trykke på en knapp.

Når hybridmodus er aktivert, vil urinalen bare skylles med faste tidsintervaller.

Intervallspylingen utføres bare hvis en bruk detekteres innenfor intervallet.

Hvis det detekteres bruk på tidspunktet en planlagt skylling skal skje, utføres skyllingen kun etter bruk.

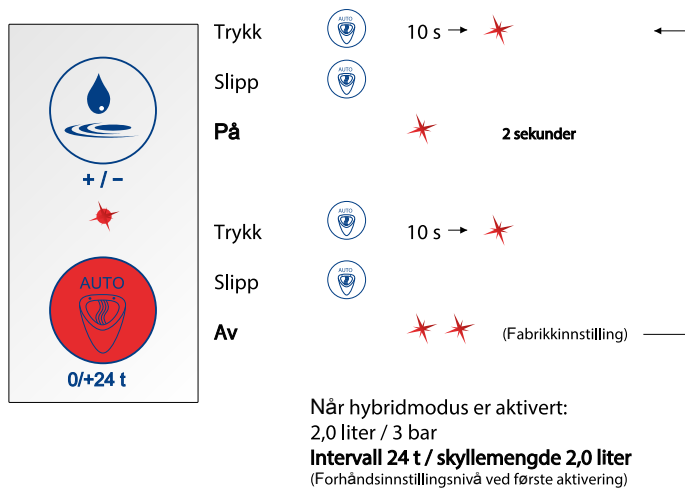

#### *Aktivere eller deaktivere vannsparings-/hybridmodus*

1. Trykk på AUTO-knappen i 10 sekunder.
  - ⇒ Lysdioden lyser i 10 sekunder.
2. Slipp AUTO-knappen.
  - ⇒ Hybridmodus aktivert = lysdioden lyser i 2 sekunder
  - ⇒ Hybridmodus deaktivert = lysdioden lyser 2 ganger

### Hybridmodus (intervall)

Skylleintervallene kan stilles inn mellom 1 time og 48 timer i 6 definerte trinn. Hvert skylleintervall er tildelt en skyllemengde.

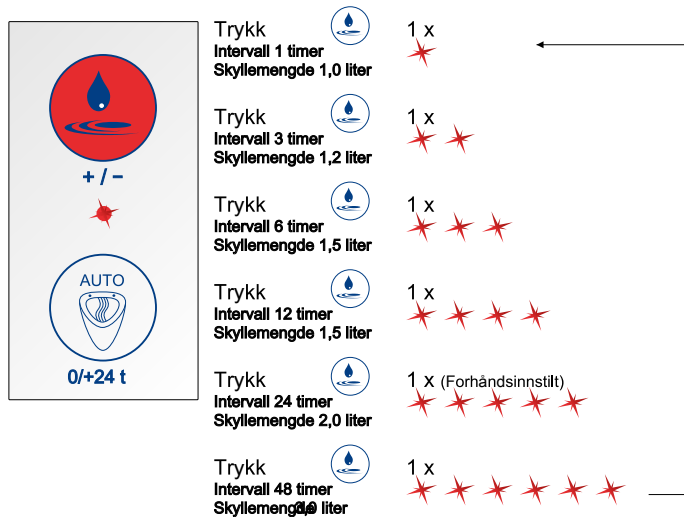

### Stille inn skylleintervallet

Eksempel

Stille skylleintervallet på 12 timer.

- Når hybridmodus er aktivert, trykker du på Skyllemengde 4 ganger.  
⇒ Lysdioden lyser i 4 ganger.

## 5.4.6 Oversvømmingsbeskyttelse

Systemet gir beskyttelse mot oversvømming.

Så snart væsken i skålen kommer over sensoren, bytter sensoren automatisk til blokkeringsmodus og videre skylling stoppes.

Når blokkeringen er fjernet, går systemet automatisk tilbake til normal drift.

## 5.5 Servicefunksjoner

### 5.5.1 Diagnostikk og brukerstatistikk

#### Diagnosemodus

Systemet kan kontrollere følgende parametere i rekkefølge (diagnosemodus):

- Magnetventilens funksjon
- Tilstanden til strømforsyningen
- Sensorfunksjon

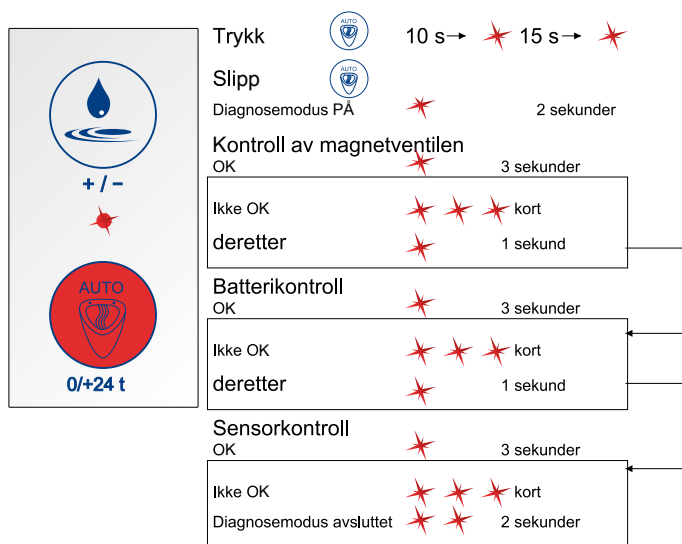

#### Aktivere diagnosemodus

1. Trykk på AUTO-knappen i 15 sekunder.
  - ⇒ Lysdioden lyser etter 10 og 15 sekunder for å bekrefte.
2. Slipp AUTO-knappen.
  - ⇒ Lysdioden lyser i 2 sekunder.
  - ⇒ Diagnosemodus aktiveres og diagnosen utføres.

#### Brukerstatistikk

Brukerstatistikken angir brukerfrekvensen per dag de siste 30 dagene.



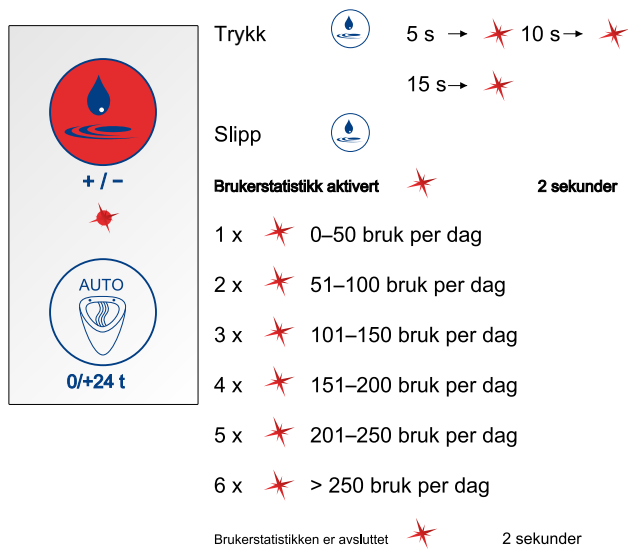

### Aktivere brukerstatistikk

1. Trykk inn Skyblemengde-knappen i 15 sekunder.
  - ⇒ Lysdioden lyser etter 5, 10 og 15 sekunder for å bekrefte.
2. Slipp Skyblemengde-knappen.
  - ⇒ Lysdioden lyser i 2 sekunder.
  - ⇒ Brukerstatistikken aktiveres og bruk per dag kan leses av.

### 5.5.2 Overvåkingsfunksjoner

- Ventillukking ved oppstart
- Ventillukking ved underspenning og strømbrudd
- Varsling av underspenning (batteriindikator) ved å tenne lysdioden på styreenheten

## 6 Vedlikehold og stell

### 6.1 Skifte batteri

Lysdioden på styreenheten lyser for å vise at batteriet er i ferd med å bli utladet.



#### *Merk*

ProDetect 2 drives av standard 1,5 V AA/LR6 alkaliske celler (kommersielt tilgjengelig).



#### *Forsiktig!*

Miljørisiko på grunn av feil håndtering av miljøfarlige stoffer!

Feil håndtering av miljøfarlige stoffer, spesielt ved feil deponering, kan medføre alvorlige miljøskader.

Deponer batteriene på riktig måte. Gamle batterier må aldri kastes i husholdningsavfallet!

Følg lokalt gjeldende forskrifter.

#### *Skifte batteri*

1. Ta ut styreenheten og batterienheten gjennom revisjonsåpningen på urinalen.
2. Koble fra styreenheten og batterienheten.
3. Koble fra kabeltilkoblingen mellom batterienheten og styreenheten (hvitmerket kabel).
4. Skyv opp dekselet på batterienheten.
5. Ta ut batteriholderen.
6. Bytt batteriene.
7. Sett batteriholderen inn i batterienheten.
8. Lukk dekselet på batterienheten.
9. Koble batterienheten til styreenheten ved å la låsetappene gå i inngrep.
10. Koble til kabeltilkoblingen mellom batterienheten og styreenheten igjen.
11. Sett styreenheten og batterienheten inn gjennom revisjonsåpningen på urinalen.
12. Fest batterienheten og styreenheten i klemmebøylen til sifongen på urinalen.

### 6.2 Sil



#### *Merk*

For å rengjøre silen må urinalen og delene i skyllesystemet tas ut. Følg trinnene i de separate installasjonsinstruksjonene i motsatt rekkefølge.

Avhengig av graden av forurensning av vannet, må man ta ut og rengjøre silen regelmessig.

Silen er plassert i magnetventilhuset i inntaket til vannsystemet.

Når du monterer silen, må du kontrollere at den sitter riktig på magnetventilen (se de separate monteringsinstruksjonene).

## 7 Feilretting

Feil	Mulig årsak	Feilretting
Urinalen skyller ikke	Ingen strømforsyning	<ul style="list-style-type: none"> <li>• Kontroller at batterilommen/nettdelen er koblet til styringen.</li> <li>• Kontroller forbindelsene mellom nettdelen og strømnettet i bygningen.</li> <li>• Kontroller kabelforbindelsen.</li> <li>• Kontroller batteriene (diagnosemodus, <a href="#">se "Diagnostikk og brukerstatistikk", Side 570</a>).</li> <li>• Kontroller batteriene (diagnosemodus, se separat bruksanvisning).</li> </ul>
	Ingen vanntilførsel	<ul style="list-style-type: none"> <li>• Åpne stengeventilen på vanntilførselsledningen.</li> <li>• Kontroller at magnetventilen er koblet til styringen.</li> <li>• Kontroller at magnetventilen fungerer som den skal (diagnosemodus <a href="#">se "Diagnostikk og brukerstatistikk", Side 570</a>, eller kontroller fra appen).</li> <li>• Kontroller funksjonen til magnetventilen (diagnosemodus, se separat brukerhåndbok eller sjekk fra appen).</li> </ul>
	Minimumstiden er feil innstilt	<ul style="list-style-type: none"> <li>• For skylling må bevegelsesdeteksjon av væske som renner være detektert. Varigheten til bevegelsesdeteksjonen kan stilles inn (minimum bruksvarighet 3 til 9 sekunder). Kontroller den angitte minimumstiden.</li> <li>• I en periode på ca. 30 sekunder etter en skylling, fungerer sensoren også med redusert følsomhet for å unngå feilutløsning på grunn av små mengder rennende skyllevann. I løpet av denne tiden økes også den innstilte minimumsbrukstiden automatisk med ca. 2 sekunder.</li> </ul>
	Spylesystem i feilmodus	<ul style="list-style-type: none"> <li>• Kontroller at hybridmodus er deaktivert. Når hybridmodus er aktivert, vil urinalen bare skylles med faste tidsintervaller.</li> </ul>

Feil	Mulig årsak	Feilretting
	Sensormodulen virker ikke	<ul style="list-style-type: none"> <li>• Kontroller sensorplasseringen som brukes for denne urinalen i henhold til de separate monteringsinstruksjonene.</li> <li>• Kontroller riktig sensorplassering. Sensoren må limes til skålen i pilens retning. Produktetiketten må være leselig!</li> <li>• Kontroller funksjonen til magnetventilen (diagnosemodus, se separat bruksanvisning eller kontroller fra appen).</li> <li>• Kontroller riktig innstilling av basisfølsomheten til sensormodulen for respektive urinal (basisfølsomhet <a href="#">se "Basisfølsomhet", Side 566</a> eller fra app).</li> <li>• Kontroller riktig innstilling av basisfølsomheten til sensormodulen for respektive urinal (basisfølsomhet, se separat bruksanvisning eller fra app).</li> </ul>
Urinal skyller ikke etter hver bruk	Spylesystem i feilmodus	<ul style="list-style-type: none"> <li>• Kontroller at hybridmodus er deaktivert! Når hybridmodus eller stadionmodus er aktivert, vil urinalen bare skylles med faste tidsintervaller.</li> </ul>
Urinal stopper ikke skyllingen	Magnetventilen fungerer ikke som den skal	<ul style="list-style-type: none"> <li>• Kontroller at den tilkoblede vannledningen ikke åpnes før urinalstyringen har vært i drift i minst 30 sekunder (koble til strøm).</li> <li>• Kontroller at magnetventilen er koblet til styringen.</li> <li>• Kontroller kabelforbindelsen.</li> <li>• Kontroller funksjonen til magnetventilen (diagnosemodus, se separat brukerhåndbok eller sjekk fra appen).</li> <li>• Kontroller at magnetventilen er montert med riktig strømningsretning (merke på ventilhuset) i vannsystemet.</li> </ul>
Vannlekkasje oppdages	Slangen lekker	<ul style="list-style-type: none"> <li>• Kontroller at vanntilkoblingene er tilstrekkelig tiltrukket og er tette.</li> <li>• Kontroller at tetningene og silen er på plass i inntaket og utløpet på magnetventilen.</li> <li>• Kontroller at de to Union-mutrene på inntaket og utløpet på magnetventilen er riktig og tilstrekkelig tiltrukket.</li> <li>• Kontroller at slangekoblingene er skikkelig skrudd inn i stussene.</li> <li>• Kontroller at tetningsringen på tilkoblingsstussene er riktig montert.</li> </ul>

## Stopka redakcyjna

### Villeroy & Boch AG

Saaruferstraße

66693 Mettlach

Niemcy

Telefon: +49 (0) 68 64 / 8 10

E-mail: [information@villeroy-boch.com](mailto:information@villeroy-boch.com)

[www.villeroy-boch.com](http://www.villeroy-boch.com)

*Bez pisemnej zgody Villeroy & Boch AG nie można pobierać ani wykorzystywać zdjęć z naszych stron.*

### Copyright

Villeroy & Boch AG

### Odpowiedzialność

Treść naszych stron została przygotowana z największą starannością. Nie przejmujemy jednak odpowiedzialności za jej prawidłowość, kompletność i aktualność.

Villeroy & Boch AG odpowiada za własne treści, które udostępnia zgodnie z ogólnymi przepisami prawa. Należy odróżnić odsyłacze („linki”) do treści udostępnianych przez innych dostawców od treści własnych. Jeśli dowiemy się, że treści, do których prowadzą linki, podlegają odpowiedzialności cywilnej lub karnej, usuniemy te linki.



Logotyp oraz słowny znak towarowy Bluetooth® są zastrzeżonymi znakami towarowymi, których prawa są własnością Bluetooth SIG. Wykorzystanie go przez Villeroy & Boch jest objęte licencją. Inne znaki towarowe i nazwy marek należą do ich właścicieli.

## Spis treści

1	Informacje ogólne.....	577
1.1	Symbole i ich znaczenie	577
1.2	Grupy docelowe	578
1.3	Gwarancja	578
2	Bezpieczeństwo.....	580
2.1	Używanie zgodne z przeznaczeniem	580
2.2	Możliwe nieprawidłowe używanie	580
2.3	Ogólne informacje o bezpieczeństwie	580
3	Dane techniczne.....	582
4	Opis produktu.....	583
4.1	Zestawienie elementów	583
4.2	Ogólny opis działania	583
4.3	Jednostka sterująca	584
4.4	Jednostka czujnika	584
4.5	Adapter Bluetooth (opcjonalnie)	585
5	Obsługa.....	586
5.1	Przegląd - koncepcja obsługi jednostki sterującej	586
5.2	Obsługa za pośrednictwem aplikacji (opcjonalnie)	587
5.3	Ustawienia fabryczne	587
5.4	Funkcje podstawowe	588
5.4.1	Objętość spłukiwania.....	588
5.4.2	Spłukiwanie higieniczne / spłukiwanie wymuszone.....	589
5.4.3	Tryb stadionowy.....	590
5.4.4	Czułość podstawowa.....	591
5.4.5	Tryb hybrydowy.....	593
5.4.6	Ochrona przed przelaniem.....	595
5.5	Funkcje serwisowe	595
5.5.1	Diagnostyka i statystyka użytkownika.....	595
5.5.2	Funkcje kontrolne.....	596
6	Konserwacja i pielęgnacja.....	597
6.1	Wymiana baterii	597
6.2	Uszczelka z sitkiem	598
7	Usuwanie usterek.....	599

## 1 Informacje ogólne

### 1.1 Symbole i ich znaczenie

#### Środki ostrożności



#### *Ostrzeżenie*

Ostrzeżenie przed możliwymi zagrożeniami.  
Zagrożenie śmiercią lub poważnym urazem fizycznym.



#### *Ostrożnie*

Ostrzeżenie przed możliwymi zagrożeniami.  
Zagrożenie lekkim urazem fizycznym lub szkodą materialną.

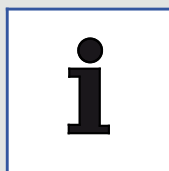

#### *Wskazówka*

Zawiera informacje dotyczące użytkowania i inne przydatne informacje.

#### *Wskazówki postępowania*

Konieczne do wykonania czynności zostały wymienione w postaci listy numerycznej. Należy przestrzegać kolejności czynności.

*Przykład:*

1. Czynność
2. Czynność

Wyniki wskazówki postępowania są prezentowane w następujący sposób:

*Przykład:*

- ⇒ Strzałka
- ⇒ Strzałka

#### *Wyliczenia*

Wyliczenia, które nie wymagają konkretnej kolejności działań, zostały pokazane z użyciem punktorów.

*Przykład:*

- Punkt 1
- Punkt 2

## 1.2 Grupy docelowe

Grupami docelowymi niniejszej instrukcji są zarówno instalatorzy i wykwalifikowani elektrycy, jak również użytkownicy tego produktu.

### *Wykwalifikowany elektryk:*



Ten fachowiec może na podstawie swojego wykształcenia zawodowego, wiedzy i doświadczenia oraz znajomości obowiązujących norm i przepisów wykonywać prace przy instalacjach elektrycznych i samodzielnie rozpoznaje możliwe zagrożenia i potrafi im zapobiec. Wykwalifikowany elektryk ma wykształcenie w kierunku konkretnego obszaru zadań i zna odnośne normy i przepisy.

### *Instalator:*



Ten fachowiec wykonuje prace w sposób profesjonalny i bezpieczny na podstawie uprawnień udzielonych przez użytkownika i zgodnie z konieczną wiedzą uzyskaną w formie wykształcenia zawodowego lub porównywalnego wykształcenia. Jego praca musi być nadzorowana, kontrolowana, a odpowiedzialność za nią ponosi odpowiednio wyszkolony personel zatrudniony przez użytkownika.

### *Użytkownicy:*



Po zakupie oraz przeczytaniu ze zrozumieniem niniejszej instrukcji użytkownicy są uprawnieni do stosowania produktu zgodnie z instrukcją.

Urządzenie może być używane przez dzieci powyżej 8 roku życia oraz osoby o ograniczonych zdolnościach fizycznych, sensorycznych lub umysłowych, lub osoby nieposiadające doświadczenia i wiedzy, jeżeli były nadzorowane lub poinstruowane w zakresie bezpiecznego używania urządzenia i rozumieją wynikające z tego zagrożenia. Dzieci wymagają nadzoru, aby uniemożliwić im zabawę urządzeniem.

## 1.3 Gwarancja

Villeroy & Boch nie ponosi odpowiedzialności za wadliwe działanie i uszkodzenia spowodowane nieprawidłowym montażem lub demontażem po instalacji. Należy stosować tylko oryginalne części firmy Villeroy & Boch. Rękojmia ogranicza się do naprawy lub wymiany produktów dostarczonych przez Villeroy & Boch i obowiązuje tylko wówczas, gdy produkt zainstalowano i sprawdzono zgodnie z naszymi przepisami z dotyczącymi instalacji i konserwacji.

Rękojmia wygasa w następujących przypadkach:

- Gdy otwory/instalacje zostały wykonane przez dostawców zewnętrznych.
- Gdy wykonano otwory / dokonano zmian niezgodnie z przepisami dotyczącymi instalacji danego produktu.
- W przypadku zastosowania części, które nie są objęte zakresem dostawy / asortymentem części zamiennych do produktu.
- W przypadku zastosowania części oryginalnych, które wcześniej zostały zmienione/zmodyfikowane i w związku z tym nie odpowiadają już ich oryginalnemu stanowi.

Szkody pośrednie oraz koszty montażu lub demontażu nie są objęte gwarancją.

Gwarancja nie obowiązuje w następujących przypadkach:

- uszkodzenia lub straty poniesionej w pożarze, w wyniku trzęsienia ziemi, powodzi, wichury, zanieczyszczenia środowiska, oddziaływania szkodliwych gazów (siarkowodoru), kontaktów z solą i nieprawidłowych poziomów napięcia zasilania;
- uszkodzenia lub straty spowodowane każdorazowo użytkowaniem niezgodnym z przeznaczeniem, niewłaściwym użytkowaniem, nieprzestrzeganiem instrukcji obsługi oraz zmianą lub zniszczeniem produktu;
- uszkodzenia lub straty spowodowane jakością wody na obszarze stosowania produktu oraz plamami wodnymi, osadami lub ciałami obcymi, które pojawiły się w układzie przepływu wody;
- uszkodzenia lub straty spowodowane przez niebezpieczne otoczenie, wpływ czynników zewnętrznych, zwierzęta i insekty, zamarznięcie produktu;



- 
- uszkodzenia lub straty będącej wynikiem nieprawidłowych parametrów sieci elektrycznej (napięcie, częstotliwość) oraz wpływem fal elektromagnetycznych, generowanych w pobliżu urządzenia (na przykład, przez przebiegające blisko linie napięcia lub urządzenia peryferyjne);
  - uszkodzenia lub straty będącej wynikiem zużycia się akumulatora;
  - uszkodzenia lub straty będącej wynikiem zużycia elementów (np. zawór odprowadzania wody, filtr, o-ring, pakunek uszczelniający, itd.).

## 2 Bezpieczeństwo

### 2.1 Używanie zgodne z przeznaczeniem

Stosować system ProDetect 2 wyłącznie ze świeżą wodą. Cząstki zanieczyszczeń w wodzie mogą zatykać zawór elektromagnetyczny oraz uszczelkę z sitkiem. Maksymalne dozwolone ciśnienie w przewodzie nie może przekraczać 4 barów.

Stosować system ProDetect 2 wyłącznie w połączeniu z niżej podanymi pisuarami:

- Architectura 5586 / 5587 / 5574
- Subway 7513
- O.novo / Omnia 7507 / 7557 / 7527
- Venticello 5504

Używanie zgodne z przeznaczeniem oznacza również:

- przestrzeganie wszelkich wskazówek z niniejszej instrukcji obsługi
- przestrzeganie wszelkich wskazówek z niniejszej instrukcji montażu
- przeprowadzanie kontroli konserwacji
- używanie wyłącznie oryginalnych części

### 2.2 Możliwe nieprawidłowe używanie

Każdy inny rodzaj wykorzystania miski nie opisany w rozdziale „Używanie zgodne z przeznaczeniem” jest niezgodny z przeznaczeniem!

Producent nie ponosi żadnej odpowiedzialności za szkody powstałe w wyniku używania niezgodnego z przeznaczeniem; jedyną odpowiedzialność za takie szkody ponosi użytkownik.

### 2.3 Ogólne informacje o bezpieczeństwie



#### *Ostrzeżenie*

Dotknięcie części znajdujących się pod napięciem grozi porażeniem prądem elektrycznym! Może spowodować to poważne obrażenia ciała, a nawet śmierć.

W przypadku wariantu sieciowego wykonanie przyłącza sieciowego należy zlecać wyłącznie wykwalifikowanemu elektrykowi.

Nie wkładać ani nie wyciągać wtyczki sieciowej mokrymi rękami.

Należy się upewnić, że podczas wykonywania prac przewód zasilający jest odłączony od zasilania i zabezpieczony przed ponownym włączeniem.



#### *Ostrożnie*

Niebezpieczeństwo dla środowiska naturalnego wynikające z niewłaściwego obchodzenia się z substancjami niebezpiecznymi dla środowiska!

Niewłaściwe obchodzenie się z substancjami niebezpiecznymi dla środowiska, a zwłaszcza niewłaściwa utylizacja, może spowodować poważne zagrożenie dla środowiska.

Profesjonalnie utylizować baterie. Nie wolno utylizować zużytych baterii z odpadami komunalnymi!

Należy przestrzegać miejscowych przepisów.



### *Ostrożnie*

Niebezpieczeństwo dla środowiska naturalnego wynikające z niewłaściwego obchodzenia się z substancjami niebezpiecznymi dla środowiska!

Niewłaściwe obchodzenie się z substancjami niebezpiecznymi dla środowiska, a zwłaszcza niewłaściwa utylizacja, może spowodować poważne zagrożenie dla środowiska.

Urządzenia elektroniczne należy przekazać do recyklingu lub odpowiednio utylizować. Nie wolno utylizować urządzeń elektronicznych z odpadami komunalnymi!

Należy przestrzegać miejscowych przepisów.

### 3 Dane techniczne

Działanie czujnika	Wykrywanie przepływu moczu w ceramice	
Zasada działania czujnika	Czujnik HF 5,8 GHz	
Zasilanie (warianty)	Zasilacz impulsowy <ul style="list-style-type: none"> <li>Uzwojenie pierwotne: 100-240 V, +/-10%, 50-60 Hz</li> <li>Uzwojenie wtórne: 12 V DC, 1 A</li> </ul>	
	6 x bateria alkaliczna 1,5 V (typu AA/LR6)	
Żywotność baterii	ok. 3 lata / 200 000 spłukiwań	
Elementy obsługi	2 przyciski	
Elementy wyświetlające	1 dioda LED	
Interfejs	Cyfrowy interfejs wymiany danych zintegrowany z przewodem zasilającym do podłączenia adaptera Bluetooth	Diagnostyka, funkcje regulacyjne za pośrednictwem smartfona/tabletu
Funkcje regulacyjne (ustawienie fabryczne tłustym drukiem):	Objętość spłukiwania 0,8 / 2 / 3 / 4 l (z ciśnieniem 3 bary)	Szczegółowe ustawienia za pośrednictwem aplikacji (opcjonalnie)
	Spłukiwanie higieniczne wł./wył.	Również za pośrednictwem aplikacji
	Tryb stadionowy wł./wył.	
	Czułość podstawowa niska/normalna	
	Minimalny czas użytkowania 9 / 7 / 5 / 3 s	
	Tryb hybrydowy wł./wył. oraz interwały 1 / 3 / 6 / 12 / 24 / 48 h	Tylko za pośrednictwem aplikacji
	Przywracanie ustawień fabrycznych	
Tryb czyszczenia/blokowania (wł./wył.)		
Stopień ochrony układu elektronicznego	IP64	Pyłoszczelność, ochrona przed bryzgami wody z dowolnego kierunku

## 4 Opis produktu

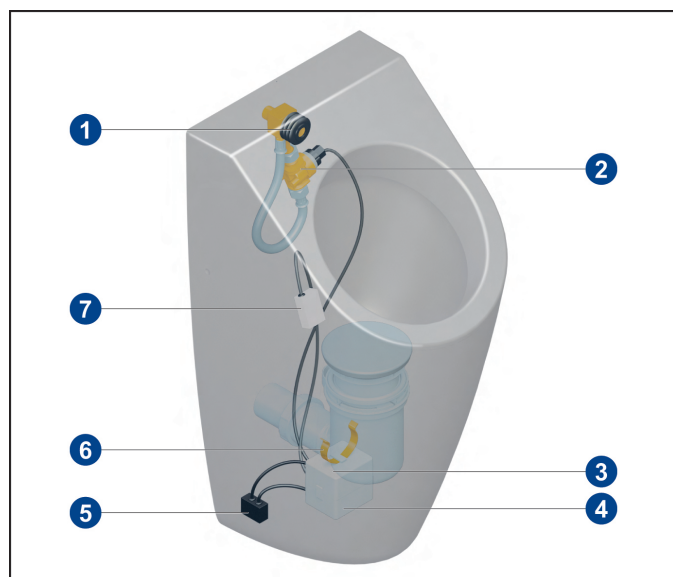

### 4.1 Zestawienie elementów



Zakres standardowy

- 1 Gumowa uszczelka
- 2 Węże / odcinek wodny z zaworem elektromagnetycznym
- 3 Napięcie zasilające
- 4 Jednostka sterująca
- 5 Adapter Bluetooth (opcjonalnie)
- 6 Zacisk
- 7 Czujnik HF

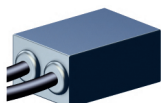
#### Elementy opcjonalne

Element	Opis	Numer artykułu
	Adapter Bluetooth (możliwe tylko w wariantcie sieciowym)	91906100
	Adapter do przyłącza sieciowego	91905700

#### Części zamienne

### 4.2 Ogólny opis działania

Gdy czujnik wykryje ruch w obrębie miski ceramicznej, następuje aktywacja spłukiwania. Ruch jest wywoływany po użyciu pisuaru przez spływającą po ceramicie ciecz.

Czujnik jest umieszczony za ceramiką powyżej wody zaporowej syfonu. W tym przypadku należy przestrzegać pozycji czujnika podanych w osobnej instrukcji instalacji!

System ProDetect 2 jest dostępny w wariantcie sieciowym z przyłączem elektrycznym lub jako wariant bateryjny.

#### Czas blokowania

W trakcie spłukiwania oraz przez krótki, zdefiniowany czas po spłukaniu czujnik nie reaguje na ruch, ponieważ wykrywa spływającą i dopływającą wodę płuczącą („czas blokowania”). Czas blokowania jest dostosowany do czasu dopływu wody płuczającej.

Ok. 30 sekund po zakończeniu czasu blokowania czujnik pracuje z obniżoną czułością, aby zapobiegać błędnej aktywacji przez niewielkie ilości dopływającej wody płuczającej. W tym czasie aktywacja wymaga większej ilości moczu.

### 4.3 Jednostka sterująca

Obsługa odbywa się za pośrednictwem klawiatury membranowej z 2 przyciskami oraz diody świecącej emitującej sygnał świetlny.

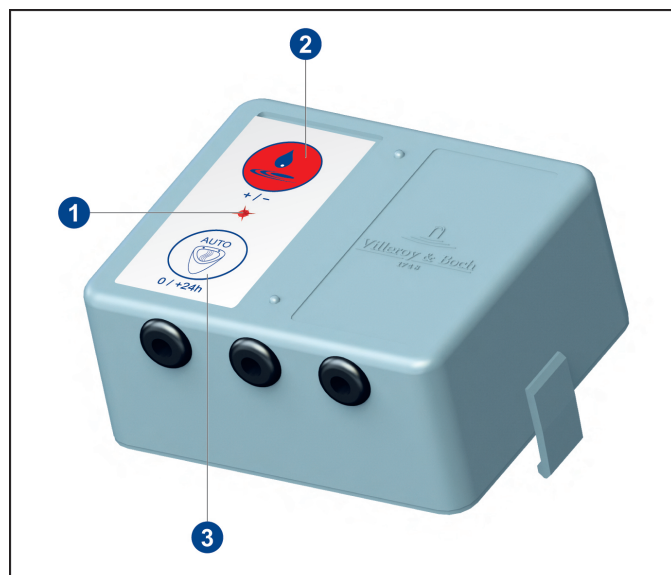

- 1 Dioda świecąca
- 2 Przycisk Objętość spłukiwania
- 3 Przycisk AUTO

Jednostka sterująca jest wyposażona w 3 przewody przyłączeniowe.

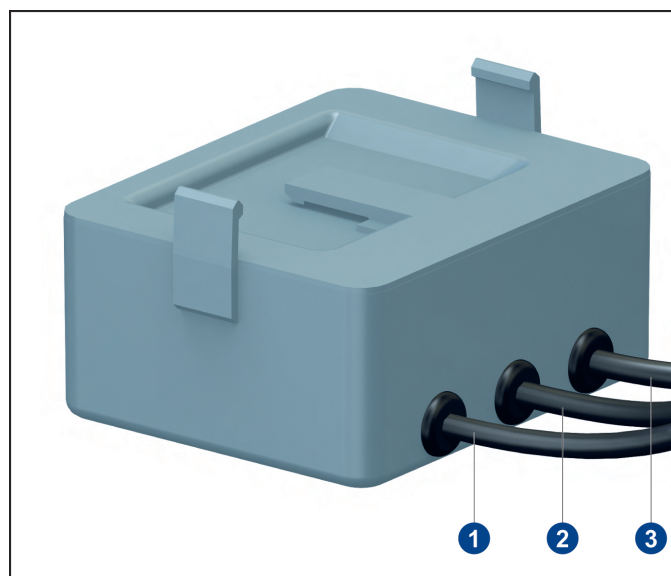

- 1 Przyłącze modułu czujnika
- 2 Przyłącze zaworu elektromagnetycznego
- 3 Przyłącze zasilania elektrycznego

### 4.4 Jednostka czujnika

Jednostka czujnika jest podłączona do jednostki sterującej za pośrednictwem przewodu. Jednostka czujnika jest montowana na ceramice w zdefiniowanym miejscu w obszarze wlotu syfonu.

W celu zapewnienia optymalnego działania czujnika pozycje montażu są różne w zależności od zamontowanego pisuaru. W tym przypadku należy przestrzegać pozycji czujnika podanych w osobnej instrukcji instalacji!

#### 4.5 Adapter Bluetooth (opcjonalnie)



##### *Wskazówka*

Wariant sieciowy

Adapter Bluetooth może być stosowany tylko w przypadku zasilania sieciowego.

Adapter Bluetooth umożliwia bezprzewodową komunikację między sterownikiem pisuaru a kompatybilnym urządzeniem (tabletem, smartfonem) obsługującym Bluetooth. W ten sposób za pośrednictwem aplikacji można zmieniać ustawienia oraz odczytywać dane diagnostyczne i statystyczne.

Adapter Bluetooth jest podłączany między jednostką sterującą a zasilaniem elektrycznym.



Minimalne wymagania dotyczące urządzeń obsługujących technologię Bluetooth:

- iOS 8
- Android 4.3

## 5 Obsługa

### 5.1 Przegląd – koncepcja obsługi jednostki sterującej

 Potwierdzenie LED	Naciśnięcie górnego przycisku 	Tryb	Działanie do wywołania trybu	Zdarzenie	Potwierdzenie LED
natychmiast ↓ miga 1 x		Objętość splukiwania	Krótkie naciśnięcie górnego przycisku	0,8 litra 2 litry 3 litry 4 litry	miga 1 x miga 2 x miga 3 x miga 4 x
5 s ↓ miga 1 x		Czułość podstawowa	Naciśnięcie górnego przycisku przez 5 s	niska normalna	miga 1 x miga 2 x
10 s ↓ miga 1 x		Algorytm czułości / czas użytkownika	Naciśnięcie górnego przycisku przez 10 s	Poziom 1 / 9 s Poziom 2 / 7 s Poziom 3 / 5 s	miga 1 x miga 2 x miga 3 x
15 s ↓ miga 1 x		Statystyka	Naciśnięcie górnego przycisku przez 15 s	WŁ. → 0 -> 250 użyć zakończonych	świeci 2 s miga 1–11 x świeci 2 s
20 s ↓ miga 1 x		Czas użytkownika, poziom 4	Naciśnięcie górnego przycisku przez 20 s	WŁ. WYŁ.	świeci 2 s Naciśnięcie przycisku przez 10 s = poziom 1

 Potwierdzenie LED	Naciśnięcie dolnego przycisku 	Tryb	Działanie do wywołania trybu	Zdarzenie	Potwierdzenie LED
natychmiast ↓ miga 1 x		Splukiwanie higieniczne	Krótkie naciśnięcie dolnego przycisku	WŁ. WYŁ.	świeci 2 s miga krótko 1 x
5 s ↓ miga 1 x					
10 s ↓ miga 1 x		Tryb hybrydowy  Interwał z aktywnym trybem hybrydowym	Naciśnięcie dolnego przycisku przez 10 s	WŁ. WYŁ.  1 h / 1 litr 3 h / 1,2 litra 6 h / 1,5 litra 12 h / 1,5 litra 24 h / 2 litry 48 h / 3 litry	świeci 2 s miga 2 x  miga 1 x miga 2 x miga 3 x miga 4 x miga 5 x miga 6 x
15 s ↓ miga 1 x		Tryb diagnostyczny	Naciśnięcie dolnego przycisku przez 10 s	WŁ. Kontrola zaworu elektromagnetycznego / baterii / czujnika OK NOK Przerwa na zmianę kontroli zakończona	świeci 2 s  świeci 3 s miga krótko 3 x świeci 1 s świeci 2 x 2 s
20 s ↓ miga 1 x		Ustawienia fabryczne	Naciśnięcie dolnego przycisku przez 10 s	aktywne Objętość splukiwania: 2 litry Splukiwanie higieniczne: WŁ. Tryb stadionowy: WYŁ. Czułość podst.: normalna Czas użyt.: Poziom 3 / 5 s Tryb hybrydowy: WYŁ.	świeci 2 s

 Potwierdzenie LED	Naciśnięcie obu przycisków 	Tryb	Działanie do wywołania trybu	Zdarzenie	Potwierdzenie LED
natychmiast ↓ miga 1 x					
5 s ↓ miga 1 x		Tryb stadionowy	Naciśnięcie obu przycisków przez 5 s	WYŁ. WŁ.	miga 2 x świeci 2 s



## 5.2 Obsługa za pośrednictwem aplikacji (opcjonalnie)

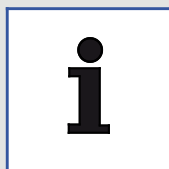

### Wskazówka

Do bezprzewodowej komunikacji z jednostką sterującą za pośrednictwem tabletu lub smartfona jest wymagany opcjonalny adapter Bluetooth!





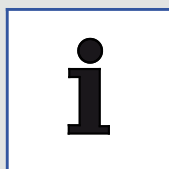

Aplikację można bezpłatnie pobrać ze sklepu App Store (iOS) lub Google Play (Android).  
Między innymi można zmieniać ustawienia oraz odczytywać dane diagnostyczne i statystyczne.

## 5.3 Ustawienia fabryczne

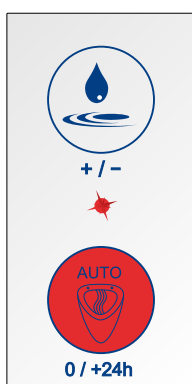

### Wskazówka

W przypadku przerwy w zasilaniu wszystkie ustawienia zostają zachowane.

	Nacisnąć 	10 s →  15 s → 
		20 s → 
	Puścić 	
		<b>2 sekundy</b>
	<b>Ustawienia fabryczne:</b>	
	Objętość splukiwania:	2 litra
	Splukiwanie higieniczne:	WŁ.
	Tryb stadionowy:	WŁ.
	Czułość podstawowa:	Normalna
	Czas użytkowania:	Poziom 2 / 7 s
	Tryb hybrydowy:	WYŁ.

### Resetowanie ustawień

- Nacisnąć i przytrzymać przycisk AUTO przez 20 sekund.
  - ⇒ Dioda LED zapala się w celu potwierdzenia po 10, 15 i 20 sekundach.
- Puścić przycisk AUTO.
  - ⇒ Dioda LED zapala się na 2 sekundy.
  - ⇒ Ustawienia są zresetowane do ustawień fabrycznych.

## 5.4 Funkcje podstawowe

### 5.4.1 Objętość spłukiwania

Podane objętości spłukiwania odnoszą się do ciśnienia nominalnego wynoszącego 3 bary (ciśnienie hydrauliczne). W przypadku innych wartości ciśnienia wody objętość spłukiwania może się różnić w zależności od charakterystyki przepływu komponentów hydraulicznych.



#### *Ustawianie objętości spłukiwania*

Przykład

Ustawianie objętości spłukiwania na 3 litry.

1. Trzykrotnie nacisnąć przycisk Objętość spłukiwania.
  - ⇒ Dioda LED zapala się łącznie 3 razy.

### 5.4.2 Spłukiwanie higieniczne / spłukiwanie wymuszone

Automatyczne spłukiwanie odbywa się pierwszy raz po 6 godzinach od ostatniego użycia, a następnie co 24 godziny. Każde spłukiwanie odbywa się z aktualnie ustawioną objętością spłukiwania, aby zapobiec wyschnięciu zabezpieczenia przeciwapachowego.

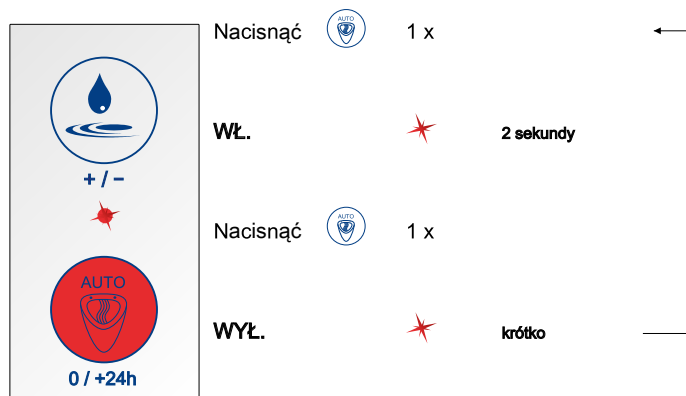

#### Włączanie lub wyłączanie spłukiwania higienicznego

- Nacisnąć przycisk AUTO.
  - ⇒ Dioda LED zapala się na 2 sekundy.
  - ⇒ Spłukiwanie higieniczne jest włączone.
- Nacisnąć przycisk AUTO.
  - ⇒ Dioda LED zapala się na krótką chwilę.
  - ⇒ Spłukiwanie higieniczne jest wyłączone.

### 5.4.3 Tryb stadionowy

Wysokie częstotliwości użytkowania są wykrywane samodzielnie przez system.

W przypadku wykrycia 5 następujących kolejno po sobie użyć w odstępie krótszym niż 60 sekund sterownik przechodzi automatycznie na tryb stadionowy. Pisuar jest wtedy spłukiwany co 180 sekund niezależnie od użycia. Jeżeli ustawiono objętość spłukiwania >0,8 l, następuje jej obniżenie do 0,8 l.

Jeżeli w trakcie 180-sekundowego interwału spłukiwania nie zostanie wykryte użycie, system przechodzi automatycznie z powrotem na tryb normalny. Następuje spłukiwanie końcowe z ustawioną objętością spłukiwania.

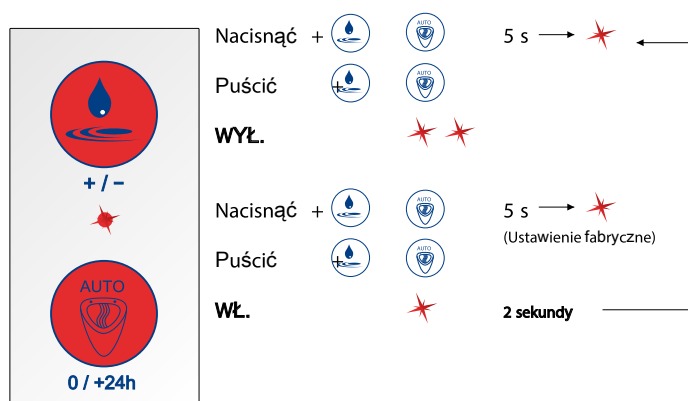

#### Włączanie lub wyłączenie trybu stadionowego

1. Nacisnąć i przytrzymać przez 5 sekund oba przyciski.
  - ⇒ Dioda LED zapala się jeden raz po 5 sekundach.
2. Puścić oba przyciski.
  - ⇒ Tryb stadionowy włączony = dioda LED zapala się na 2 sekundy
  - ⇒ Tryb stadionowy wyłączony = dioda LED zapala się 2 razy

#### 5.4.4 Czułość podstawowa



##### *Wskazówka*

Ustawić zgodnie z poniższą tabelą wymaganą czułość podstawową odpowiednio dla stosowanego pisuaru.

Opis	Numer artykułu	Czułość podstawowa
Architectura	5586	Normalna
Architectura	5587	Normalna
Architectura	5574	Normalna
O. novo / Omnia	7527	Normalna
O. novo / Omnia	7507	Niska
O. novo / Omnia	7557	Niska
Subway	7513	Niska
Venticello	5504	Niska

### Ustawianie czułości podstawowej

Dostępne są dwa stopnie czułości podstawowej, niska i normalna.

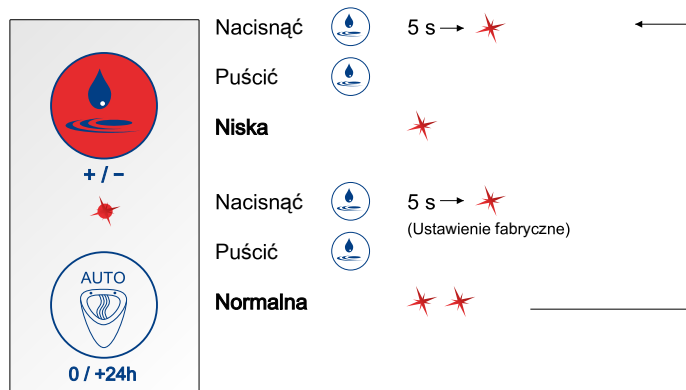

1. Nacisnąć i przytrzymać przez 5 sekund przycisk Objętość spłukiwania.
  - ⇒ Dioda LED zapala się jeden raz po 5 sekundach.
2. Puścić przycisk Objętość spłukiwania.
  - ⇒ Niska czułość podstawowa = dioda LED zapala się 1 raz
  - ⇒ Normalna czułość podstawowa = dioda LED zapala się 2 razy

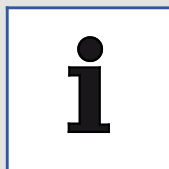

#### Wskazówka

W ustawieniu fabrycznym podczas dostawy domyślne ustawienie czułości podstawowej to „normalna”.

### 5.4.5 Tryb hybrydowy

Sterownik pisuaru umożliwia włączanie trybu oszczędzania wody / hybrydowego po naciśnięciu przycisku.

Po aktywacji trybu hybrydowego pisuar jest spłukiwany jedynie w ustalonych odstępach czasu.

Spłukiwanie interwałowe odbywa się tylko wtedy, gdy w trakcie danego interwału wykryto użycie.

Jeżeli w chwili zaplanowanego spłukiwania zostanie rozpoznane użycie, spłukiwanie nastąpi dopiero po użyciu.

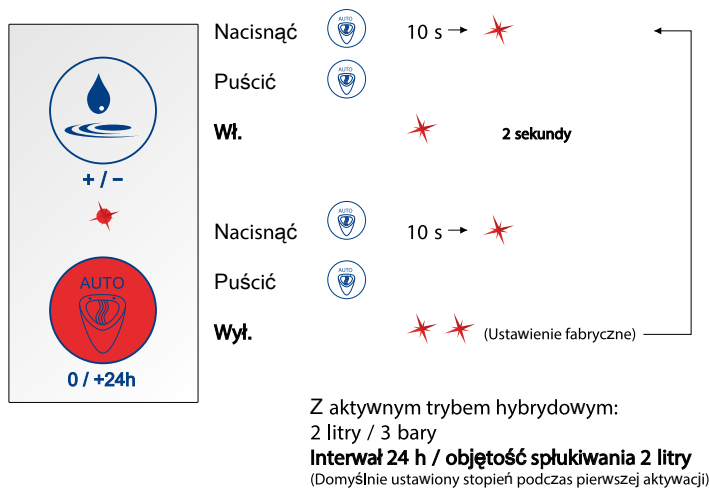

#### Włączanie lub wyłączenie trybu oszczędzania wody / hybrydowego

1. Nacisnąć i przytrzymać przycisk AUTO przez 10 sekund.
  - ⇒ Dioda LED zapala się jeden raz po 10 sekundach.
2. Puścić przycisk AUTO.
  - ⇒ Tryb hybrydowy włączony = dioda LED zapala się na 2 sekundy
  - ⇒ Tryb hybrydowy wyłączony = dioda LED zapala się 2 razy

### Tryb hybrydowy (interwał)

Interwały spłukiwania można ustawić między 1 godziną a 48 godzinami na 6 zdefiniowanych poziomach. Do każdego interwału spłukiwania jest przypisana jedna objętość spłukiwania.



### Ustawianie interwałów spłukiwania

Przykład

Ustawianie interwału spłukiwania na 12 godzin.

1. Nacisnąć 4 razy przycisk Objętość spłukiwania z aktywnym trybem hybrydowym.
  - ⇒ Dioda LED zapala się łącznie 4 razy.



## 5.4.6 Ochrona przed przelaniem

System zapewnia ochronę przed przelaniem.

Gdy poziom cieczy w muszli znajdzie się powyżej czujnika, czujnik przełącza się automatycznie na tryb blokowania i zapobiega kolejnemu spłukiwaniu.

Po wyeliminowaniu niedrożności system automatycznie powraca do normalnego trybu pracy.

## 5.5 Funkcje serwisowe

### 5.5.1 Diagnostyka i statystyka użytkownika

#### Tryb diagnostyczny

System umożliwia kontrolę działania niżej podanych parametrów w przedstawionej kolejności (tryb diagnostyczny):

- Funkcjonalność zaworu elektromagnetycznego
- Stan zasilania napięciem
- Działanie czujnika

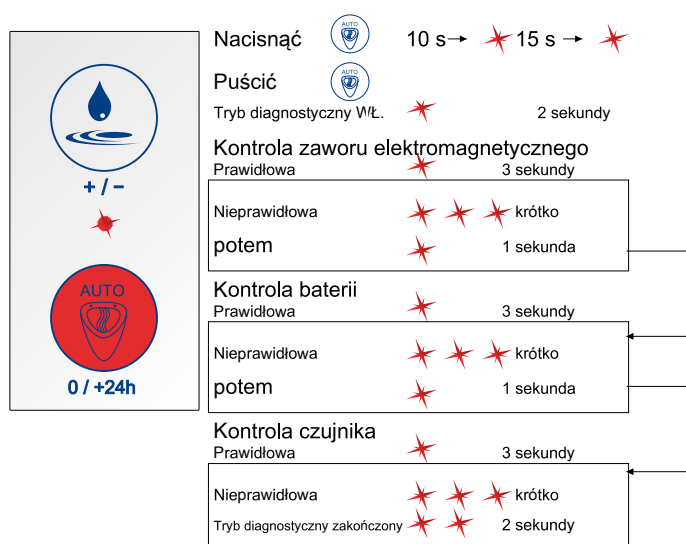

#### Włączanie trybu diagnostycznego

1. Nacisnąć i przytrzymać przycisk AUTO przez 15 sekund.
  - ⇒ Dioda LED zapala się w celu potwierdzenia po 10 i 15 sekundach.
2. Puścić przycisk AUTO.
  - ⇒ Dioda LED zapala się na 2 sekundy.
  - ⇒ Tryb diagnostyczny jest włączony i wykonywana jest diagnostyka.

#### Statystyka użytkownika

Statystyka użytkownika podaje częstotliwość użytkowania na dzień w ciągu ostatnich 30 dni.

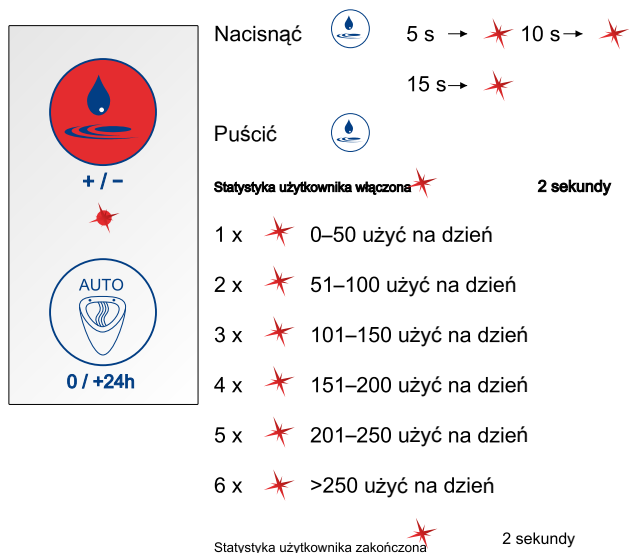

### Włączanie statystyki użytkownika

1. Nacisnąć i przytrzymać przycisk Objętość splukiwania przez 15 sekund.
  - ⇒ Dioda LED zapala się w celu potwierdzenia po 5, 10 i 15 sekundach.
2. Puścić przycisk Objętość splukiwania.
  - ⇒ Dioda LED zapala się na 2 sekundy.
  - ⇒ Statystyka użytkownika jest włączona i można odczytać liczbę użyć na dzień.

### 5.5.2 Funkcje kontrolne

- Zamykanie zaworu podczas uruchomienia
- Zamykanie zaworu w razie zbyt niskiego napięcia i awarii zasilania
- Sygnalizacja zbyt niskiego napięcia (wskaźnik wymiany baterii) poprzez zapalenie diody LED na urządzeniu sterującym

## 6 Konserwacja i pielęgnacja

### 6.1 Wymiana baterii

Zbliżająca się wymiana baterii jest sygnalizowana za pośrednictwem zapalanej diody LED na jednostce obsługowej.



#### *Wskazówka*

System ProDetect 2 jest zasilany standardowymi ogniwami alkalicznymi typu AA/LR6 1,5 V (dostępnymi w handlu).



#### *Ostrożnie*

Niebezpieczeństwo dla środowiska naturalnego wynikające z niewłaściwego obchodzenia się z substancjami niebezpiecznymi dla środowiska!

Niewłaściwe obchodzenie się z substancjami niebezpiecznymi dla środowiska, a zwłaszcza niewłaściwa utylizacja, może spowodować poważne zagrożenie dla środowiska.

Profesjonalnie utylizować baterie. Nie wolno utylizować zużytych baterii z odpadami komunalnymi!

Należy przestrzegać miejscowych przepisów.

#### *Wymiana baterii*

1. Wyjąć jednostkę sterującą i jednostkę baterijną przez kanał rewizyjny pisuaru.
2. Rozłączyć jednostkę sterującą i jednostkę baterijną.
3. Rozłączyć połączenie przewodowe między jednostką baterijną i jednostką sterującą (biało oznakowany przewód).
4. Przesunąć pokrywę jednostki baterijnej w celu otwarcia.
5. Wyjąć uchwyt baterii.
6. Wymienić baterie.
7. Włożyć uchwyt baterii do jednostki baterijnej.
8. Przesunąć pokrywę jednostki baterijnej w celu zamknięcia.
9. Połączyć jednostkę baterijną z jednostką sterującą, zatraskując noski mocujące.
10. Przywrócić połączenie przewodowe między jednostką baterijną i jednostką sterującą.
11. Włożyć jednostkę baterijną i jednostkę sterującą przez kanał rewizyjny do pisuaru.
12. Zamocować jednostkę baterijną i jednostkę sterującą na syfonie pisuaru, zatraskując zacisk.

## 6.2 Uszczelka z sitkiem



### *Wskazówka*

W celu wyczyszczenia uszczelki z sitkiem należy wymontować pisuar i części układu spłukującego. Wykonać wymagane do tego kroki podane w osobnej instrukcji instalacji w odwrotnej kolejności.

W zależności od stopnia zabrudzenia wody regularnie wymontowywać i czyścić uszczelkę z sitkiem. Uszczelka z sitkiem znajduje się w korpusie zaworu elektromagnetycznego w dopływie odcinka wody. Podczas montażu uszczelki z sitkiem należy zwracać uwagę na to, aby została zamontowana w prawidłowej pozycji na zaworze elektromagnetycznym (patrz również osobna instrukcja instalacji).

## 7 Usuwanie usterek

Usterka	Możliwe przyczyny	Usuwanie usterek
Pisuar nie spłukuje	Brak zasilania elektrycznego	<ul style="list-style-type: none"> <li>• Upewnić się, że komora baterii / zasilacz są połączone ze sterownikiem.</li> <li>• Sprawdzić połączenie między zasilaczem a domowym przyłączem elektrycznym.</li> <li>• Sprawdzić połączenie przewodowe.</li> <li>• Sprawdzić baterie (tryb diagnostyczny, <a href="#">patrz "Diagnostyka i statystyka użytkownika", strona 595</a>).</li> <li>• Sprawdzić baterie (tryb diagnostyczny, patrz osobna instrukcja obsługi).</li> </ul>
	Brak dopływu wody	<ul style="list-style-type: none"> <li>• Otworzyć zawór odcinający na przewodzie dopływu wody.</li> <li>• Upewnić się, że zawór elektromagnetyczny jest połączony ze sterownikiem.</li> <li>• Sprawdzić działanie zaworu elektromagnetycznego (tryb diagnostyczny, <a href="#">patrz "Diagnostyka i statystyka użytkownika", strona 595</a> lub kontrola za pośrednictwem aplikacji).</li> <li>• Sprawdzić działanie zaworu elektromagnetycznego (tryb diagnostyczny, patrz osobna instrukcja obsługi lub kontrola za pośrednictwem aplikacji).</li> </ul>
	Niewłaściwe ustawienie minimalnego czasu użytkowania	<ul style="list-style-type: none"> <li>• Aby aktywować spłukiwanie, musi nastąpić detekcja ruchu powodowanego przez spływającą ciecz. Czas detekcji ruchu jest regulowany (minimalny czas użytkowania od 3 do 9 sekund). Sprawdzić ustawiony minimalny czas użytkowania.</li> <li>• Przez ok. 30 sekund po spłukiwaniu czujnik pracuje dodatkowo z obniżoną czułością, aby zapobiegać błędnej aktywacji przez niewielkie ilości dopływającej wody płuczącej. W tym czasie ustawiony minimalny czas użytkowania zostaje również automatycznie wydłużony o ok. 2 sekundy.</li> </ul>
	Nieprawidłowy tryb układu spłukiwania	<ul style="list-style-type: none"> <li>• Upewnić się, że tryb hybrydowy jest wyłączony. Jeżeli tryb hybrydowy jest włączony, system spłukuje jedynie w określonych, zdefiniowanych przedziałach czasu.</li> </ul>

Usterka	Możliwe przyczyny	Usuwanie usterek
	Nie działa moduł sensoryczny	<ul style="list-style-type: none"> <li>• Sprawdzić zastosowaną pozycję czujnika dla konkretnego pisuaru zgodnie z osobną instrukcją instalacji.</li> <li>• Sprawdzić prawidłowe położenie czujnika. Czujnik musi być przyklejony do ceramiki w kierunku strzałki. Etykieta produktu musi być czytelna!</li> <li>• Sprawdzić działanie modułu sensorycznego (tryb diagnostyczny, patrz osobna instrukcja obsługi lub kontrola za pośrednictwem aplikacji).</li> <li>• Sprawdzić prawidłowe ustawienie przewidzianej czułości podstawowej modułu sensorycznego dla konkretnego pisuaru (czułość podstawowa, <a href="#">patrz "Czułość podstawowa", strona 591</a> lub za pośrednictwem aplikacji).</li> <li>• Sprawdzić prawidłowe ustawienie przewidzianej czułości podstawowej modułu sensorycznego dla konkretnego pisuaru (czułość podstawowa, patrz osobna instrukcja obsługi lub za pośrednictwem aplikacji).</li> </ul>
Pisuar nie spłukuje po każdym użyciu	Nieprawidłowy tryb układu spłukiwania	<ul style="list-style-type: none"> <li>• Upewnić się, że tryb hybrydowy lub tryb stadionowy są wyłączone! Jeżeli tryb hybrydowy lub tryb stadionowy jest włączony, system spłukuje jedynie w określonych, zdefiniowanych przedziałach czasu.</li> </ul>
Pisuar nie przestaje spłukiwać	Zawór elektromagnetyczny działa nieprawidłowo	<ul style="list-style-type: none"> <li>• Upewnić się, że podłączony przewód wodny jest otwierany dopiero po uruchomieniu sterownika pisuaru na co najmniej 30 sekund (wykonać przyłącze napięcia).</li> <li>• Upewnić się, że zawór elektromagnetyczny jest połączony ze sterownikiem.</li> <li>• Sprawdzić połączenie przewodowe.</li> <li>• Sprawdzić działanie zaworu elektromagnetycznego (tryb diagnostyczny, patrz osobna instrukcja obsługi lub kontrola za pośrednictwem aplikacji).</li> <li>• Upewnić się, że zawór elektromagnetyczny jest zintegrowany z odcinkiem wody w prawidłowym kierunku przepływu (oznaczenie na korpusie zaworu).</li> </ul>

Usterka	Możliwe przyczyny	Usuwanie usterek
Zostaje stwierdzony wyciek wody	Węże są nieszczelne	<ul style="list-style-type: none"> <li>• Upewnić się, że króciec przyłączeniowy jest dostatecznie wkręcony w przyłączy wody i uszczelniony.</li> <li>• Upewnić się, że uszczelki oraz uszczelka z sitkiem na wlocie i wylocie zaworu elektromagnetycznego są założone w prawidłowej pozycji.</li> <li>• Upewnić się, że obie nakrętki złączkowe na wlocie i wylocie zaworu elektromagnetycznego są prawidłowo i dostatecznie dokręcone.</li> <li>• Upewnić się, że przyłącza węży są dostatecznie wkręcone do króćca przyłączeniowego.</li> <li>• Upewnić się, że pierścień uszczelniający na króćcu przyłączeniowym jest prawidłowo zamontowany.</li> </ul>

## Aviso legal

### **Villeroy & Boch AG**

Saaruferstraße

66693 Mettlach

Alemanha

Telefone: +49 (0) 68 64 / 8 10

E-mail: [information@villeroy-boch.com](mailto:information@villeroy-boch.com)

[www.villeroy-boch.com](http://www.villeroy-boch.com)

*Não é permitido descarregar e utilizar imagens das nossas páginas sem a autorização prévia por escrito da Villeroy & Boch AG.*

### **Copyright**

Villeroy & Boch AG

### **Responsabilidade**

Os conteúdos das nossas páginas foram criados com o máximo cuidado. Contudo, não podemos garantir a correção, integridade e atualidade dos conteúdos. A Villeroy & Boch AG é responsável pelos conteúdos próprios que disponibiliza nos termos da legislação geral em vigor. Há que distinguir destes conteúdos próprios as referências ("links") aos conteúdos disponibilizados por outros fornecedores. Estes links serão eliminados se tivermos conhecimento de que os conteúdos referenciados desencadeiam uma ação de direito civil ou penal.



A marca nominativa e logotipo Bluetooth® são marcas registadas, cujos direitos pertencem à Bluetooth SIG. Qualquer utilização pela Villeroy & Boch é feita com a devida licença.

Outras marcas e designações comerciais pertencem aos respetivos proprietários.



## Índice

1	Dados gerais.....	604
1.1	Grafismo utilizado	604
1.2	Grupos-alvo	605
1.3	Garantia	606
2	Segurança.....	607
2.1	Utilização correta	607
2.2	Má utilização razoavelmente previsível	607
2.3	Instruções gerais de segurança	607
3	Dados técnicos.....	608
4	Descrição do produto.....	609
4.1	Visão geral dos componentes	609
4.2	Descrição geral do funcionamento	609
4.3	Unidade de controlo	610
4.4	Sensor	610
4.5	Adaptador Bluetooth (opcional)	611
5	Utilização.....	612
5.1	Visão geral - conceito de comando da unidade de controlo	612
5.2	Utilização através da aplicação (opcional)	613
5.3	Definições de fábrica	613
5.4	Funções básicas	614
5.4.1	Caudal de descarga.....	614
5.4.2	Descarga de higiene/descarga forçada.....	615
5.4.3	Modo de estádio.....	616
5.4.4	Sensibilidade básica.....	617
5.4.5	Modo híbrido.....	619
5.4.6	Proteção contra transbordo.....	621
5.5	Funções de assistência	621
5.5.1	Diagnóstico e estatísticas de utilização.....	621
5.5.2	Funções de monitorização.....	622
6	Manutenção e cuidado.....	623
6.1	Substituição das pilhas	623
6.2	Filtro com vedante	623
7	Resolução de problemas.....	624

## 1 Dados gerais

### 1.1 Grafismo utilizado

#### *Avisos de segurança*



#### *Aviso!*

Aviso de um eventual perigo.  
Possibilidade de lesão corporal grave ou morte.



#### *Cuidado!*

Aviso de eventuais situações de perigo.  
Possibilidade de lesões corporais ligeiras ou danos materiais.

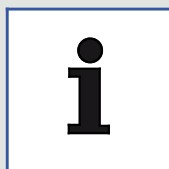

#### *Nota!*

Notas sobre utilização e outras informações úteis.

#### *Instruções de manuseamento*

Os passos a executar são representados sob a forma de uma lista numerada. Deve seguir a sequência dos passos.

*Exemplo:*

1. Passo
2. Passo

Os resultados de uma instrução de manuseamento são representados da seguinte forma:

*Exemplo:*

- ⇒ Seta
- ⇒ Seta

#### *Enumeração*

As enumerações sem uma ordem obrigatória são representados sob a forma de uma lista com pontos.

*Exemplo:*

- Ponto 1
- Ponto 2

## 1.2 Grupos-alvo

Os grupos-alvo destas instruções são os instaladores e eletricitas, bem como os utilizadores do produto.

### *Eletricista:*



Estes técnicos especializados têm competências para executar trabalhos nas instalações elétricas e detetar e evitar de forma autónoma eventuais perigos, graças à sua formação técnica, conhecimentos e experiência, bem como em virtude do conhecimento das normas e disposições aplicáveis. Os eletricitas têm formação para a área de especialização em que atuam e conhecem as normas e disposições relevantes.

### *Instaladores:*



Estes técnicos especializados executam, mediante autorização do operador, trabalhos para os quais estão dotados dos conhecimentos necessários obtidos através de formação profissional ou de uma formação técnica equiparada para poderem prestar de forma correta e segura os serviços que lhes sejam solicitados. O seu trabalho está sujeito às instruções, ao controlo e à responsabilidade de supervisores/técnicos qualificados ao serviço do operador.

### *Utilizadores:*



Através da aquisição, leitura e compreensão das instruções, os utilizadores são capazes de utilizar corretamente o produto.

Este aparelho pode ser utilizado por crianças a partir dos 8 anos de idade e por pessoas com capacidade física, sensorial ou mental reduzida ou com falta de experiência e conhecimentos, se estas tiverem sido supervisionadas ou instruídas relativamente à utilização segura do aparelho e compreendem os perigos daí resultantes. As crianças não podem brincar com o aparelho.

### 1.3 Garantia

A Villeroy & Boch não assume qualquer responsabilidade por anomalias e danos em caso de montagem incorreta ou desmontagem após a instalação. Utilize apenas peças originais da Villeroy & Boch. A garantia limita-se à reparação ou substituição dos produtos fornecidos pela Villeroy & Boch e só se aplica caso o produto tenha sido instalado e mantido de acordo com as nossas normas de instalação e manutenção. A garantia é anulada nos seguintes casos:

- Caso sejam realizados furos/instalações por fornecedores externos.
- Caso sejam realizados furos/alterações que não estão de acordo com a norma de instalação aplicável ao produto.
- Caso sejam montadas peças que não façam parte do volume de fornecimento/sortido de peças sobresselentes do produto.
- Caso sejam montadas peças originais que tenham sido previamente alteradas/modificadas e, por isso, não correspondam ao estado original.

A garantia não cobre danos consequentes nem custos de montagem ou desmontagem.

O direito de garantia é nulo nos seguintes casos:

- Danos ou perdas por motivos de força maior, como incêndio, terremoto, inundação, tempestade, poluição ambiental, danos por gás (gás sulfídrico), danos por sal e oscilações de tensão.
- Danos ou perdas provocados por qualquer tipo de utilização não adequada, uso indevido, não cumprimento das instruções de utilização, bem como pela alteração ou dano do produto.
- Danos ou perdas devido à qualidade da água na região de utilização do produto, bem como provocados pela presença de manchas de água, depósitos ou corpos estranhos no sistema de canalização.
- Danos ou perda provocados pelo ambiente perigoso, influências externas, animais ou insetos ou congelação do produto.
- Danos ou perdas provocados por uma alimentação elétrica (tensão, frequência) e ondas eletromagnéticas indefinidas, que foram geradas fora do produto (por ex.: através de condutores de alta tensão ou aparelhos adicionais).
- Danos ou perdas provocados pela perda de potência das pilhas.
- Danos ou perdas provocados pelo desgaste (por ex.: da válvula de drenagem, filtro, O-Ring ou vedação).

## 2 Segurança

### 2.1 Utilização correta

Utilize o ProDetect 2 exclusivamente com água limpa. A presença de partículas de sujidade na água pode obstruir a válvula solenóide e o filtro com vedante. A pressão máxima admissível da água não deve ser superior a 4 bares.

Utilizar o ProDetect 2 apenas em combinação com os seguintes urinóis:

- Architectura 5586/5587/5574
- Subway 7513
- O.novo/Omnia 7507/7557/7527
- Venticello 5504

Uma utilização correta pressupõe também:

- O cumprimento de todas as indicações das instruções de utilização
- O cumprimento de todas as indicações das instruções de instalação
- O cumprimento dos trabalhos de inspeção e manutenção
- A utilização exclusiva de peças originais

### 2.2 Má utilização razoavelmente previsível

Uma utilização diferente da definida em “Utilização correta” ou uma utilização excessiva é considerada incorreta! O utilizador é o único responsável por danos resultantes de uma utilização incorreta e o fabricante não assume qualquer responsabilidade pelos mesmos.

### 2.3 Instruções gerais de segurança



#### **Aviso!**

Risco de choque elétrico devido ao contacto com componentes sob tensão elétrica!

Daí podem resultar lesões graves ou até a morte.

No caso da versão de rede, deixar realizar a ligação de rede apenas por um electricista qualificado.

Não ligar nem desligar a ficha de rede com as mãos molhadas.

Assegurar que, durante os trabalhos, o condutor está desligado e bloqueado contra uma nova conexão.



#### **Cuidado!**

Perigo para o meio ambiente devido ao manuseamento incorreto de substâncias poluentes!

O manuseamento incorreto de substâncias poluentes, especialmente a sua eliminação incorreta, pode provocar danos substanciais ao meio ambiente.

Eliminar corretamente as pilhas. Jamais eliminar pilhas usadas juntamente com o lixo doméstico!

Ter em atenção os regulamentos legais locais.



#### **Cuidado!**

Perigo para o meio ambiente devido ao manuseamento incorreto de substâncias poluentes!

O manuseamento incorreto de substâncias poluentes, especialmente a sua eliminação incorreta, pode provocar danos substanciais ao meio ambiente.

Reciclar ou eliminar corretamente os aparelhos eletrónicos. Jamais eliminar aparelhos eletrónicos com o lixo doméstico!

Ter em atenção os regulamentos legais locais.

### 3 Dados técnicos

Função do sensor	Deteção do fluxo de urina na louça	
Princípio do sensor	Sensor HF de 5,8 GHz	
Fonte de alimentação (versões)	Fonte de alimentação comutada <ul style="list-style-type: none"> <li>primária: 100-240 V, +/- 10 %, 50-60 Hz</li> <li>secundária: 12 V DC, 1 A</li> </ul>	
	Pilhas alcalinas 6 x 1,5 V (tipo AA/LR6)	
Duração das pilhas	aprox. 3 anos/200 000 descargas	
Elementos de comando	2 botões	
Elementos de indicação	1 LED	
Interface	Interface de dados digital integrada no cabo de alimentação para a ligação de um adaptador Bluetooth	Diagnóstico, funções de ajuste através do smartphone/tablet
Funções de ajuste (definição de fábrica a negrito):	Caudal de descarga 0,8/2/3/4 l (com 3 bares)	Definições detalhadas através da aplicação (opcional)
	Descarga de higiene ligada/desligada	
	Modo de estádio ligado/desligado	Também através da aplicação
	Sensibilidade básica baixa/normal	
	Utilização mínima 9/7/5/3 s	
	Modo híbrido ligado/desligado e intervalos 1/3/6/12/24/48 h	
	Repor as definições de fábrica	
Modo de limpeza/bloqueio (ligado/desligado)	Apenas através da aplicação	
Grau de proteção do sistema eletrónico	IP 64	Resistência à poeira, proteção contra salpicos de água de todas as direções

## 4 Descrição do produto

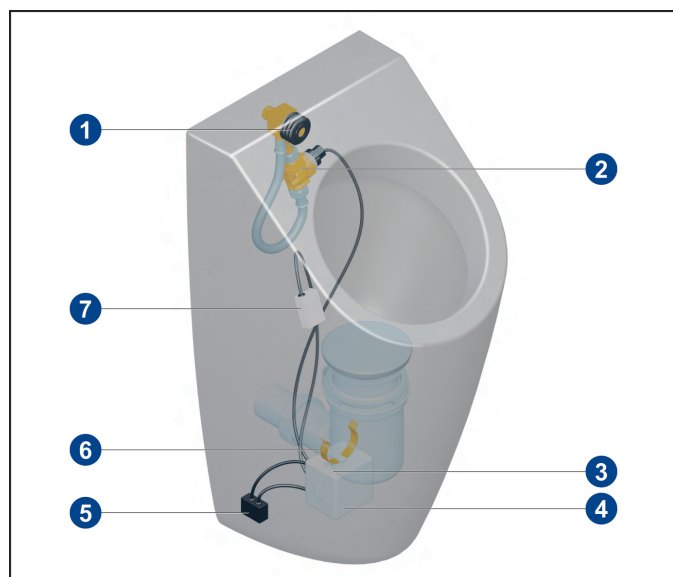

### 4.1 Visão geral dos componentes



Volume padrão

- 1 Borracha de vedação
- 2 Tubagem/ramal de água incl. válvula solenóide
- 3 Fonte de alimentação
- 4 Unidade de controlo
- 5 Adaptador Bluetooth (opcional)
- 6 Braçadeira
- 7 Sensor HF

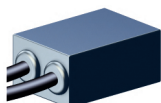
#### Componentes opcionais

Componente	Designação	Número do artigo
	Adaptador Bluetooth (só possível com a versão de rede)	91906100
	Adaptador para a ligação de rede	91905700

#### Peças sobresselentes

### 4.2 Descrição geral do funcionamento

Se o sensor detetar um movimento na louça, é acionada uma descarga. Durante a utilização do urinol, um movimento é originado pelo fluxo de líquido na louça.

O sensor é colocado atrás da louça, sobre a água de bloqueio do sifão. Ter em atenção as posições do sensor nas instruções de instalação fornecidas em separado!

O ProDetect 2 está disponível como versão de rede com uma ligação elétrica ou como versão a bateria.

#### Período de bloqueio

Durante a descarga e por um curto período de tempo especificado após a descarga, o sensor não reage ao movimento, uma vez que o sensor deteta a água da descarga (“período de bloqueio”). O período de bloqueio é ajustado à duração do fluxo da água da descarga.

Aprox. 30 segundos após o fim do período de bloqueio, o sensor funciona com sensibilidade limitada, a fim de evitar o acionamento acidental devido a caudais reduzidos da água da descarga. Durante esse período de tempo, é necessária uma maior quantidade de urina para o acionamento.

### 4.3 Unidade de controlo

O comando é realizado através um teclado de membrana com 2 teclas e um diodo luminoso.

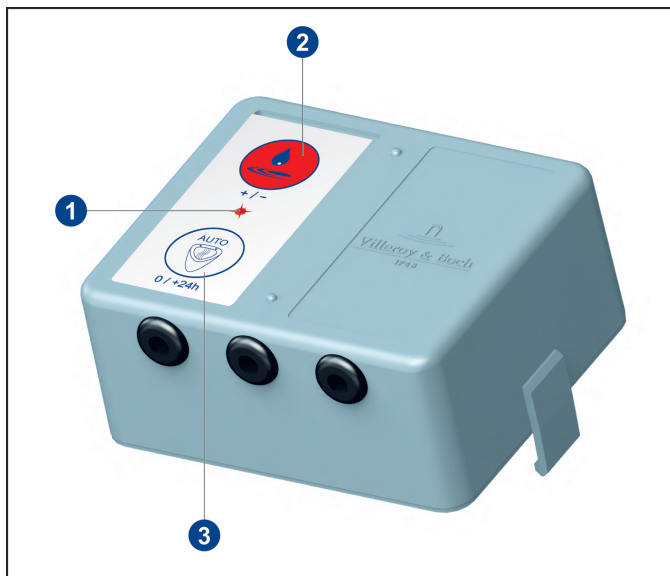

- 1 Diodo luminoso
- 2 Tecla Caudal de descarga
- 3 Tecla AUTO

A unidade de controlo possui 3 cabos de ligação.

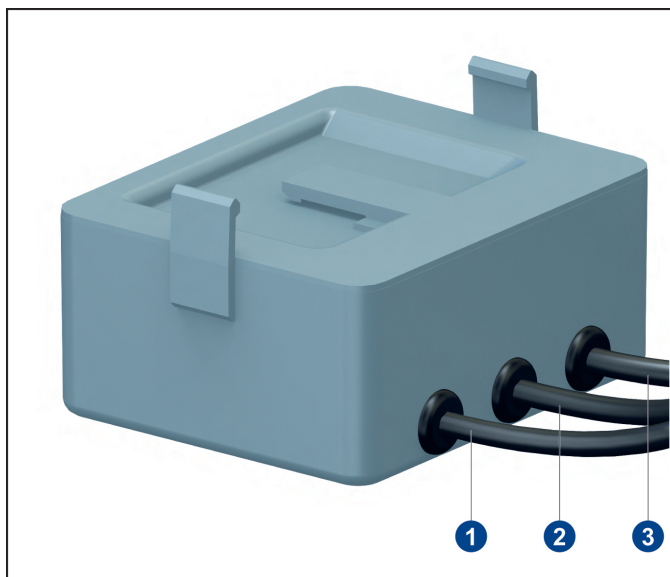

- 1 Ligação do módulo do sensor
- 2 Ligação da válvula solenóide
- 3 Ligação da fonte de alimentação

### 4.4 Sensor

O sensor está ligado à unidade de controlo por meio de um cabo. O sensor é montado num local específico da louça, na zona da entrada do sifão.

No sentido de garantir o funcionamento ideal do sensor, a posição de montagem varia em função do urinol montado. Ter em atenção as posições do sensor nas instruções de instalação fornecidas em separado!



#### 4.5 Adaptador Bluetooth (opcional)



*Nota!*

Versão de rede

O adaptador Bluetooth só pode ser utilizado em caso de funcionamento em rede.

O adaptador Bluetooth possibilita uma comunicação sem fios entre o sistema de descarga para urinol e um dispositivo com Bluetooth compatível (tablet, smartphone). A aplicação permite a alteração de funções e a leitura de dados de diagnóstico e estatísticas.

O adaptador Bluetooth é ligado entre a unidade de controlo e a alimentação elétrica.

Requisitos mínimos para dispositivos compatíveis com Bluetooth:

- IOS 8
- Android 4.3

## 5 Utilização

### 5.1 Visão geral - conceito de comando da unidade de controlo

Tempo	Confirmação LED	Ação	Modos	Ação para aceder aos modos	Evento	Confirmação LED
Imediatamente	Pisca 1 x	Premir a tecla superior	Caudal de descarga	Premir brevemente a tecla superior	0,8 litros 2,0 litros 3,0 litros 4,0 litros	Pisca 1 x Pisca 2 x Pisca 3 x Pisca 4 x
5 s	Pisca 1 x		Sensibilidade básica	Premir a tecla superior durante 5 s	Baixa Normal	Pisca 1 x Pisca 2 x
10 s	Pisca 1 x		Algoritmo de sensibilidade/ Utilização	Premir a tecla superior durante 10 s	Nível 1/9 s Nível 2/7 s Nível 3/5 s	Pisca 1 x Pisca 2 x Pisca 3 x
15 s	Pisca 1 x		Estatísticas	Premir a tecla superior durante 15 s	LIGADO → -> 0 -> 250 utilizações Concluído	Acende 2 s Pisca 1-11 x Acende 2 s
20 s	Pisca 1 x		Utilização Nível 4	Premir a tecla superior durante 20 s	LIGADO DESLIGADO	Acende 2 s Premir a tecla durante 10 s = nível 1

Tempo	Confirmação LED	Ação	Modos	Ação para aceder aos modos	Evento	Confirmação LED
Imediatamente	Pisca 1 x	Premir a tecla inferior	Descarga de higiene	Premir brevemente a tecla inferior	LIGADO DESLIGADO	Acende 2 s Pisca brevemente 1 x
5 s	Pisca 1 x					
10 s	Pisca 1 x		Modo híbrido	Premir a tecla inferior durante 10 s	LIGADO DESLIGADO	Acende 2 s Pisca 2 x
			Intervalo em caso de modo híbrido ativo		1 h/1,0 litro 3 h/1,2 litros 6 h/1,5 litros 12 h/1,5 litros 24 h/2,0 litros 48 h/3,0 litros	Pisca 1 x Pisca 2 x Pisca 3 x Pisca 4 x Pisca 5 x Pisca 6 x
15 s	Pisca 1 x		Modo de diagnóstico	Premir a tecla inferior durante 15 s	LIGADO Verificação da válvula solenoide/das pilhas/do sensor OK NOK Pausa para troca de verificação Concluído	Acende 2 s Acende 3 s Pisca brevemente 3 x Acende 1 s Pisca 2 x 2 s
20 s	Pisca 1 x		Definições de fábrica	Premir a tecla inferior durante 20 s	Ativadas  Caudal de descarga: 2 litros Descarga de higiene: LIGADO Modo de estádio: DESLIGADO Sensibilidade básica: Normal Utilização: Nível 3/5 s Modo híbrido: DESLIGADO	Acende 2 s

Tempo	Confirmação LED	Ação	Modos	Ação para aceder aos modos	Evento	Confirmação LED
Imediatamente	Pisca 1 x	Premir as duas teclas				
5 s	Pisca 1 x		Modo de estádio	Premir as duas teclas durante 5 s	DESLIGADO LIGADO	Pisca 2 x Acende 2 s

## 5.2 Utilização através da aplicação (opcional)

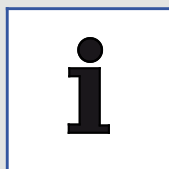

### Nota!

Para a comunicação sem fios com a unidade de controlo através do tablet ou smartphone, é necessário um adaptador Bluetooth opcional!

A aplicação pode ser transferida gratuitamente a partir da App Store (iOS) ou Google Play Store (Android). A aplicação permite, entre outras coisas, a alteração de definições e a leitura de dados de diagnóstico e estatísticas.

## 5.3 Definições de fábrica

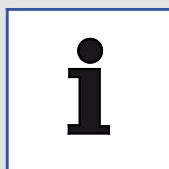

### Nota!

Se a alimentação elétrica for interrompida, as definições permanecem inalteradas.

	<p>Premir  10 s →  15 s → </p> <p>20 s → </p>												
	<p>Soltar </p> <p> <b>2 segundos</b></p>												
<p><b>Definições de fábrica:</b></p> <table border="0"> <tr> <td>Volume de descarga:</td> <td>2 litros</td> </tr> <tr> <td>Descarga de higiene:</td> <td>LIGADO</td> </tr> <tr> <td>Modo de estádio:</td> <td>LIGADO</td> </tr> <tr> <td>Sensibilidade básica:</td> <td>Normal</td> </tr> <tr> <td>Utilização:</td> <td>Nível 2/7 s</td> </tr> <tr> <td>Modo híbrido:</td> <td>DESLIGADO</td> </tr> </table>		Volume de descarga:	2 litros	Descarga de higiene:	LIGADO	Modo de estádio:	LIGADO	Sensibilidade básica:	Normal	Utilização:	Nível 2/7 s	Modo híbrido:	DESLIGADO
Volume de descarga:	2 litros												
Descarga de higiene:	LIGADO												
Modo de estádio:	LIGADO												
Sensibilidade básica:	Normal												
Utilização:	Nível 2/7 s												
Modo híbrido:	DESLIGADO												

### Repor as definições

1. Premir a tecla AUTO durante 20 segundos.
  - ⇒ O LED acende-se como sinal de confirmação após 10, 15 e 20 segundos.
2. Soltar a tecla AUTO.
  - ⇒ O LED acende-se durante 2 segundos.
  - ⇒ As definições foram repostas para as definições de fábrica.

## 5.4 Funções básicas

### 5.4.1 Caudal de descarga

Os caudais de descarga indicados referem-se a uma pressão nominal de 3 bares (pressão de fluxo). Com outras pressões da água, o caudal de descarga poderá variar, dependendo do comportamento do caudal dos componentes hidráulicos.



#### *Ajustar o caudal*

Exemplo

Ajustar o caudal para 3,0 litros.

1. Premir a tecla Caudal de descarga 3 vezes.
  - ⇒ O LED pisca 3 vezes, no total.

### 5.4.2 Descarga de higiene/descarga forçada

A descarga automática é realizada uma vez 6 horas após a última utilização e, posteriormente, a cada 24 horas. Isto é realizado com o caudal atualmente ajustado, no sentido de evitar a secagem do sifão.



#### *Ativar e desativar a descarga de higiene*

1. Premir a tecla AUTO.
  - ⇒ O LED acende-se durante 2 segundos.
  - ⇒ A descarga de higiene está ativada.
2. Premir a tecla AUTO.
  - ⇒ O LED pisca durante breves instantes.
  - ⇒ A descarga de higiene está desativada.

### 5.4.3 Modo de estádio

O sistema deteta autonomamente uma utilização frequente.

Se forem detetadas 5 utilizações consecutivas com um intervalo inferior a 60 segundos entre elas, a unidade de controlo muda automaticamente para o modo de estádio. Neste caso, as descargas ocorrem num ciclo de 180 segundos, independentemente das utilizações. Se estiver ajustado um caudal de > 0,8 l, o caudal é reduzido para 0,8 l. Se não forem detetadas quaisquer utilizações num intervalo de descargas de 180 segundos, o sistema regressa automaticamente ao modo normal. Ocorre uma descarga final com o caudal ajustado.

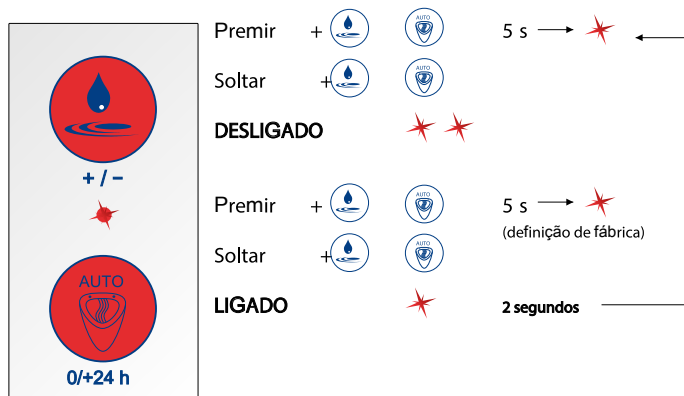

#### Ativar e desativar o modo de estádio

1. Premir as duas teclas durante 5 segundos.
  - ⇒ O LED pisca uma vez após 5 segundos.
2. Soltar as duas teclas.
  - ⇒ Modo de estádio ativado = o LED acende-se durante 2 segundos
  - ⇒ Modo de estádio desativado = o LED pisca 2 vezes

#### 5.4.4 Sensibilidade básica



*Nota!*

De acordo com a seguinte tabela, ajustar a sensibilidade básica necessária para o urinol utilizado.

Designação	Número do artigo	Sensibilidade básica
Architectura	5586	Normal
Architectura	5587	Normal
Architectura	5574	Normal
O. novo/Omnia	7527	Normal
O. novo/Omnia	7507	Baixa
O. novo/Omnia	7557	Baixa
Subway	7513	Baixa
Venticello	5504	Baixa

### Ajustar a sensibilidade básica

Existem dois níveis de sensibilidade básica: baixa e normal.

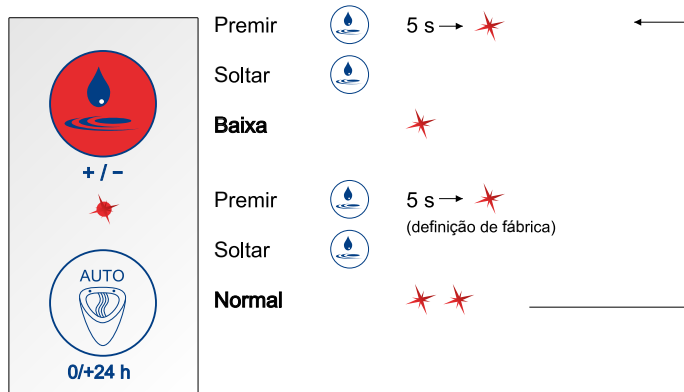

1. Premir a tecla Caudal de descarga durante 5 segundos.
  - ⇒ O LED pisca uma vez após 5 segundos.
2. Soltar a tecla Caudal de descarga.
  - ⇒ Sensibilidade básica baixa = o LED pisca 1 vez
  - ⇒ Sensibilidade básica normal = o LED pisca 2 vezes



#### Nota!

Na definição de fábrica, a sensibilidade básica está predefinida para “normal”.



### 5.4.5 Modo híbrido

O sistema de descarga para urinol permite a ativação de um modo de poupança de água/híbrido por meio de uma tecla.

Se o modo híbrido for ativado, o urinol fará descargas apenas em intervalos fixos.

As descargas intercaladas só ocorrem se tiverem sido detetadas utilizações dentro do intervalo.

Se for detetada uma utilização no momento de uma descarga programada, a descarga só terá lugar após a utilização.

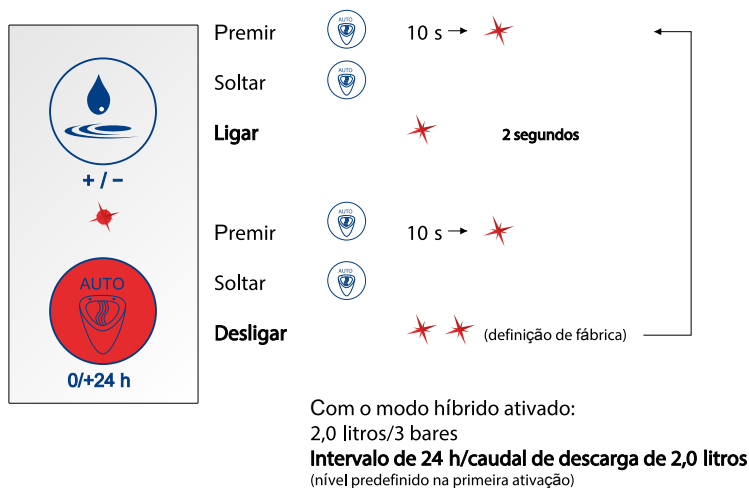

#### *Ativar e desativar o modo de poupança de água/híbrido*

1. Premir a tecla AUTO durante 10 segundos.
  - ⇒ O LED pisca uma vez após 10 segundos.
2. Soltar a tecla AUTO.
  - ⇒ Modo híbrido ativado = o LED acende-se durante 2 segundos
  - ⇒ Modo híbrido desativado = o LED pisca 2 vezes

### Modo híbrido (intervalo)

Os intervalos de descargas podem ser ajustados entre 1 hora e 48 horas, em 6 níveis definidos. A cada intervalo de descargas está atribuído um caudal.

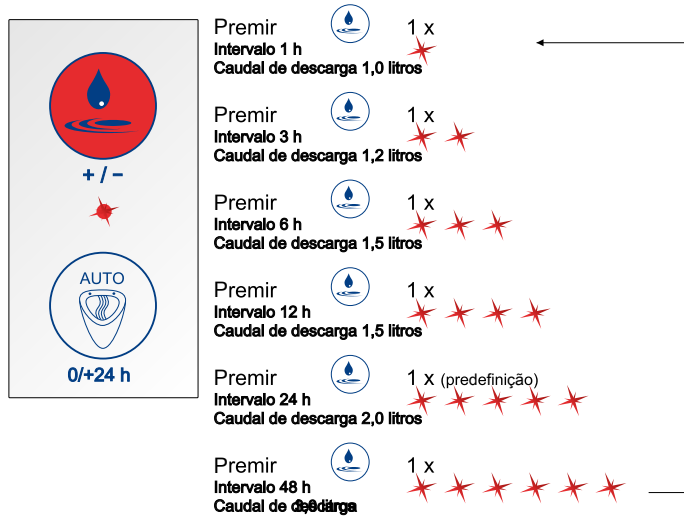

### Ajustar os intervalos de descargas

Exemplo

Ajustar o intervalo de descarga para 12 horas.

- Com o modo híbrido ativado, premir a tecla Caudal de descarga 4 vezes.
  - ⇒ O LED pisca 4 vezes, no total.

## 5.4.6 Proteção contra transbordo

O sistema oferece uma proteção contra transbordo.

Assim que o líquido no urinol se encontra acima do sensor, o sensor muda automaticamente para um modo de bloqueio, impedindo novas descargas.

Após a eliminação da obstrução, o sistema regressa automaticamente ao modo normal.

## 5.5 Funções de assistência

### 5.5.1 Diagnóstico e estatísticas de utilização

#### Modo de diagnóstico

O sistema permite verificar a funcionalidade dos seguintes parâmetros pela ordem apresentada (modo de diagnóstico):

- Funcionalidade da válvula solenóide
- Estado da fonte de alimentação
- Funcionalidade do sensor



#### Ativar o modo de diagnóstico

1. Premir a tecla AUTO durante 15 segundos.
  - ⇒ O LED acende-se como sinal de confirmação após 10 e 15 segundos.
2. Soltar a tecla AUTO.
  - ⇒ O LED acende-se durante 2 segundos.
  - ⇒ O modo de diagnóstico está ativado e o diagnóstico será realizado.

#### Estatísticas de utilização

As estatísticas de utilização fornecem a frequência de utilização por dia nos últimos 30 dias.

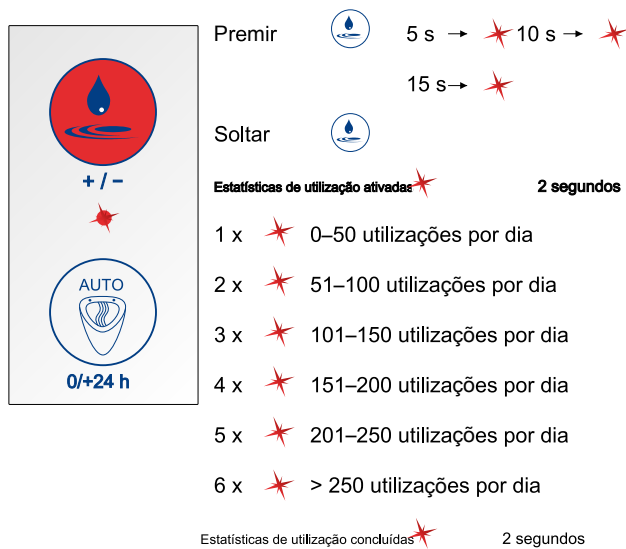

### Ativar as estatísticas de utilização

1. Premir a tecla “Caudal de descarga” durante 15 segundos.
  - ⇒ O LED acende-se como sinal de confirmação após 5, 10 e 15 segundos.
2. Soltar a tecla “Caudal de descarga”.
  - ⇒ O LED acende-se durante 2 segundos.
  - ⇒ As estatísticas de utilização estão ativas e podem ser lidas as utilizações por dia.

### 5.5.2 Funções de monitorização

- Fecho da válvula durante a colocação em funcionamento
- Fecho da válvula em caso de subtensão e falha de tensão
- Sinalização de subtensão (indicador de substituição das pilhas) pelo LED aceso na unidade de controlo

## 6 Manutenção e cuidado

### 6.1 Substituição das pilhas

Uma substituição iminente das pilhas é indicada pelo LED aceso na unidade de comando.



**Nota!**

O ProDetect 2 é operado com pilhas alcalinas normais do tipo 1,5 V AA/LR6 (disponíveis no mercado).



**Cuidado!**

Perigo para o meio ambiente devido ao manuseamento incorreto de substâncias poluentes!

O manuseamento incorreto de substâncias poluentes, especialmente a sua eliminação incorreta, pode provocar danos substanciais ao meio ambiente.

Eliminar corretamente as pilhas. Jamais eliminar pilhas usadas juntamente com o lixo doméstico!

Ter em atenção os regulamentos legais locais.

#### *Substituição das pilhas*

1. Remover a unidade de controlo e o módulo das pilhas através da abertura de inspeção do urinol.
2. Desligar a unidade de controlo e o módulo das pilhas.
3. Separar a ligação por cabo entre a unidade de controlo e o módulo das pilhas (cabo marcado a branco).
4. Para abrir, deslizar a tampa do módulo das pilhas.
5. Remover o suporte das pilhas.
6. Substituir as pilhas.
7. Inserir o suporte das pilhas no módulo das pilhas.
8. Para a fechar, deslizar a tampa do módulo das pilhas.
9. Ligar o módulo das pilhas com a unidade de controlo, engatando as saliências de retenção.
10. Estabelecer novamente a ligação por cabo entre a unidade de controlo e o módulo das pilhas.
11. Encaixar o módulo das pilhas e a unidade de controlo no urinol através da abertura de inspeção.
12. Fixar o módulo das pilhas e a unidade de controlo no sifão do urinol, apertando a braçadeira.

### 6.2 Filtro com vedante



**Nota!**

Para a limpeza do filtro com vedante, o urinol e as peças do sistema de descarga têm de ser desmontados. Para tal, realizar na sequência inversa os passos descritos nas instruções de instalação.

Dependendo do grau de sujidade da água, desmontar e limpar regularmente o filtro com vedante.

O filtro com vedante encontra-se no corpo da válvula solenóide na entrada do ramal de água.

Durante a montagem do filtro com vedante, assegurar a sua montagem na posição correta na válvula solenóide (ver também as instruções de instalação em separado).

## 7 Resolução de problemas

Erro	Causa possível	Resolução de problemas
O urinol não faz descargas	Sem alimentação elétrica	<ul style="list-style-type: none"> <li>• Certificar-se de que o compartimento das pilhas/a fonte de alimentação está ligado à unidade de controlo.</li> <li>• Verificar a ligação entre a fonte de alimentação e a ligação à rede elétrica.</li> <li>• Verificar a ligação do cabo.</li> <li>• Verificar as pilhas (modo de diagnóstico, <a href="#">veja "Diagnóstico e estatísticas de utilização", Página 621</a>).</li> <li>• Verificar as pilhas (modo de diagnóstico, ver instruções de utilização em separado).</li> </ul>
	Sem abastecimento de água	<ul style="list-style-type: none"> <li>• Abrir a válvula de fecho da conduta de abastecimento de água.</li> <li>• Certificar-se de que a válvula solenóide está ligada à unidade de controlo.</li> <li>• Verificar o funcionamento da válvula solenóide (modo de diagnóstico, <a href="#">veja "Diagnóstico e estatísticas de utilização", Página 621</a> ou verificação através da aplicação).</li> <li>• Verificar o funcionamento da válvula solenóide (modo de diagnóstico, ver instruções de utilização ou verificação através da aplicação).</li> </ul>
	Tempo mínimo de utilização incorretamente ajustado	<ul style="list-style-type: none"> <li>• Para ocorrer uma descarga, é necessário verificar-se uma deteção de movimento originada pelo fluxo de líquido. A duração da deteção de movimento pode ser ajustada (tempo mínimo de utilização entre 3 e 9 segundos). Verificar o tempo mínimo de utilização ajustado.</li> <li>• Durante aprox. 30 segundos após uma descarga, o sensor funciona com sensibilidade limitada, a fim de evitar o acionamento acidental devido a caudais reduzidos da água da descarga. Durante esse tempo, o tempo mínimo de utilização ajustado aumenta também automaticamente em aprox. 2 segundos.</li> </ul>
	Sistema de descarga no modo incorreto	<ul style="list-style-type: none"> <li>• Certificar-se de que o modo híbrido está desativado. Caso o modo híbrido esteja ativado, o sistema fará descargas apenas em determinados intervalos fixos.</li> </ul>

Erro	Causa possível	Resolução de problemas
	Módulo do sensor sem função	<ul style="list-style-type: none"> <li>• Verificar a posição utilizada do sensor para este urinol de acordo com as instruções de instalação em separado.</li> <li>• Verificar a localização correta do sensor. O sensor tem de estar colado à louça no sentido da seta. A etiqueta do produto tem de estar legível!</li> <li>• Verificar o funcionamento do módulo do sensor (modo de diagnóstico, ver instruções de utilização ou verificação através da aplicação).</li> <li>• Verificar o ajuste correto da sensibilidade básica prevista do módulo do sensor para este urinol (sensibilidade básica, <a href="#">veja "Sensibilidade básica", Página 617</a> ou através da aplicação).</li> <li>• Verificar o ajuste correto da sensibilidade básica prevista do módulo do sensor para este urinol (sensibilidade básica, ver instruções de utilização em separado ou através da aplicação).</li> </ul>
O urinol não faz descargas após cada utilização	Sistema de descarga no modo incorreto	<ul style="list-style-type: none"> <li>• Certificar-se de que o modo híbrido ou o modo de estádio está desativado! Caso o modo híbrido ou o modo de estádio esteja ativado, o sistema fará descargas apenas em determinados intervalos fixos.</li> </ul>
O urinol não para de fazer descargas	A válvula solenóide não funciona corretamente	<ul style="list-style-type: none"> <li>• Certificar-se de que a conduta de água ligada só é aberta depois de o sistema de descarga ter sido colocado em funcionamento durante pelo menos 30 s (estabelecer a ligação elétrica).</li> <li>• Certificar-se de que a válvula solenóide está ligada à unidade de controlo.</li> <li>• Verificar a ligação do cabo.</li> <li>• Verificar o funcionamento da válvula solenóide (modo de diagnóstico, ver instruções de utilização ou verificação através da aplicação).</li> <li>• Certificar-se de que a válvula solenóide está integrada no ramal de água com a direção do fluxo correta (marca no corpo da válvula).</li> </ul>

Erro	Causa possível	Resolução de problemas
Fuga de água detetada	Tubagem com fugas	<ul style="list-style-type: none"> <li>• Certificar-se de que o tubo de descarga está suficientemente enroscado e vedado na ligação de água.</li> <li>• Certificar-se de que as vedações e o filtro com vedante na entrada e saída da válvula solenóide estão aplicados na posição correta.</li> <li>• Certificar-se de que as duas porcas de capa na entrada e saída da válvula solenóide estão correta e suficientemente apertadas.</li> <li>• Certificar-se de que as ligações das mangueiras estão suficientemente enroscadas no tubo de descarga.</li> <li>• Certificar-se de que o anel de vedação no tubo de descarga está corretamente montado.</li> </ul>



## Mențiuni legale

### *Villeroy & Boch AG*

Saaruferstraße

66693 Mettlach

Germania

Telefon: +49 (0) 68 64 / 8 10

E-mail: [information@villeroy-boch.com](mailto:information@villeroy-boch.com)

[www.villeroy-boch.com](http://www.villeroy-boch.com)

*Descărcarea și utilizarea imaginilor din paginile noastre nu este permisă fără acordul scris al Villeroy & Boch AG.*

### **Copyright**

Villeroy & Boch AG

### **Răspundere**

Conținutul paginilor noastre a fost redactat cu deosebită grijă. Cu toate acestea, nu putem oferi nicio garanție pentru corectitudinea și actualitatea informațiilor prezentate. Conform legislației generale, Villeroy & Boch AG este răspunzătoare pentru informațiile proprii pe care le pune la dispoziție în vederea utilizării. Conținutul acestor informații proprii diferă față de conținutul aferent trimerilor („link-uri”) către materiale oferite de către furnizori terți. În cazul în care ni se aduce la cunoștință că materialele conținute în link-uri conduc la răspunderi civile sau penale, vom elimina aceste link-uri.



Marca verbală și siglele Bluetooth® sunt mărci comerciale înregistrate ale căror drepturi aparțin Bluetooth SIG. Orice utilizare de către Villeroy & Boch se efectuează în baza unei licențe.

Alte mărci comerciale și denumiri ale mărcilor aparțin proprietarilor respectivi.

## Cuprins

1	Informații generale.....	629
1.1	Simboluri utilizate	629
1.2	Grupuri țintă	630
1.3	Garanție	631
2	Siguranță.....	632
2.1	Utilizare conformă	632
2.2	Utilizare eronată previzibilă	632
2.3	Instrucțiuni de siguranță generale	632
3	Date tehnice.....	633
4	Descrierea produsului.....	634
4.1	Vedere de ansamblu a componentelor	634
4.2	Descriere generală a funcționării	634
4.3	Unitate de comandă	635
4.4	Unitate senzor	635
4.5	Adaptor Bluetooth (opțional)	636
5	Utilizare.....	637
5.1	Vedere de ansamblu - concept de operare al unității de comandă	637
5.2	Operare prin intermediul aplicației (opțional)	638
5.3	Setări din fabrică	638
5.4	Funcții de bază	639
5.4.1	Cantitate de clătire.....	639
5.4.2	Clătire igienică / clătire forțată.....	640
5.4.3	Mod stadion.....	641
5.4.4	Sensibilitate de bază.....	642
5.4.5	Mod hibrid.....	644
5.4.6	Protecție de preaplin.....	646
5.5	Funcții de service	646
5.5.1	Diagnoză și statistici utilizator.....	646
5.5.2	Funcții de monitorizare.....	647
6	Întreținere și îngrijire.....	648
6.1	Înlocuire baterii	648
6.2	Garnitură cu sită	649
7	Remediarea erorilor.....	650

## 1 Informații generale

### 1.1 Simboluri utilizate

#### Indicații de siguranță



#### *Avertisment!*

Avertisment cu privire la un pericol posibil.  
Sunt posibile vătămări corporale grave sau decesul.



#### *Precauție!*

Avertisment cu privire la situații periculoase posibile.  
Sunt posibile vătămări corporale, respectiv daune materiale ușoare.

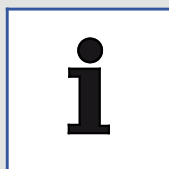

#### *Indicație*

Pentru indicațiile de utilizare și alte informații utile.

#### *Instrucțiuni de manevrare*

Etapetele care trebuie realizate sunt prezentate sub forma unei liste numerotate. Trebuie respectată succesiunea etapelor.

*Exemplu:*

1. Etapă de manevrare
2. Etapă de manevrare

Rezultatele unei instrucțiuni de manevrare sunt prezentate după cum urmează:

*Exemplu:*

- ⇒ Săgeată
- ⇒ Săgeată

#### *Enumerări*

Enumerările fără succesiune obligatorie sunt prezentate sub forma unei liste cu puncte de enumerare.

*Exemplu:*

- Punctul 1
- Punctul 2

## 1.2 Grupuri țintă

Grupul țintă al prezentelor instrucțiuni îl reprezintă atât instalatorii și electricienii, cât și utilizatorii produsului.

### *Electricieni:*



În baza calificărilor, cunoștințelor și experiențelor lor de specialitate, precum și a cunoașterii normelor și prevederilor relevante, acești specialiști sunt în poziția de a efectua lucrări la instalațiile electrice și de a identifica și preveni în mod autonom posibilele pericole. Electricienii sunt instruiți pentru locația de utilizare specială în care își desfășoară activitatea și cunosc normele și prevederile relevante.

### *Instalatori:*



Acești specialiști realizează, conform autorizării din partea utilizatorului, lucrări pentru care posedă cunoștințele necesare ca urmare a unei calificări profesionale sau a unei calificări similare, pentru a putea realiza activitățile aferente în mod profesional și corespunzător, precum și în siguranță și fără pericole. Activitatea acestora face obiectul instruirii, controalelor și responsabilității personalului de supraveghere/specialitate calificat, desemnat de către utilizator.

### *Utilizatori:*



Prin achiziția produsului și citirea și înțelegerea instrucțiunilor, utilizatorii sunt abilitați să folosească produsul conform instrucțiunilor.

Acest dispozitiv poate fi folosit de copiii cu vârsta de minim 8 ani, precum și de persoane cu capacități fizice, senzoriale și mentale reduse sau lipsite de experiență și cunoștințe, în cazul în care sunt supravegheate sau au fost instruite cu privire la utilizarea în siguranță a dispozitivului și înțeleg pericolele care rezultă din aceasta. Copiii nu trebuie să se joace cu dispozitivul.

### 1.3 Garanție

Villeroy & Boch nu își asumă nici o responsabilitate pentru funcționarea defectuoasă și deteriorări cauzate de montarea sau demontarea necorespunzătoare după instalare. Utilizați doar piese originale produse de Villeroy & Boch. Garanția se limitează doar la repararea sau înlocuirea produselor livrate de către Villeroy & Boch și se aplică doar dacă produsul a fost instalat și întreținut în conformitate cu prevederile noastre privind instalarea și întreținerea. Garanția își pierde valabilitatea în următoarele cazuri:

- Dacă alezajele/instalarea au fost realizate de către furnizori externi.
- Dacă alezajele/modificările nu au fost realizate în conformitate cu prevederile privind instalarea, aferente produsului.
- Dacă au fost montate piese care nu fac parte din pachetul de livrare/sortimentul de piese de schimb al produsului.
- Dacă au fost montate piese originale care au fost modificate în prealabil și astfel nu au mai corespuns stării inițiale.

Daunele conexe, precum și costurile de montare sau demontare nu fac obiectul garanției.

În următoarele cazuri este exclusă o revendicare a garanției:

- Daune sau pierderi cauzate de forță majoră precum incendiu, cutremur, inundații, furtună, poluarea mediului, daune provocate de gaze, (hidrogen sulfurat), daune din cauza salinității și oscilații de tensiune.
- Daune sau pierderi cauzate de orice utilizare neconformă, utilizare abuzivă, nerespectarea instrucțiunilor de utilizare, precum și de modificarea sau distrugerea produsului.
- Daune sau pierderi cauzate de calitatea apei în regiunea de utilizare a produsului, precum și de pete de apă, depuneri sau corpuri străine existente în sistemul de apă.
- Daune sau pierderi cauzate de mediul periculos, influențe externe, animale sau insecte, înghețarea produsului.
- Daune sau pierderi cauzate de o alimentare nedefinită cu tensiune (tensiune, frecvență) și de unde electromagnetice, generate în afara produsului (de ex. din cauza cablurilor de înaltă tensiune sau a dispozitivelor suplimentare).
- Daune sau pierderi cauzate de pierderi de putere ale bateriilor.
- Daune sau pierderi cauzate de uzură (de ex. a ventilului de evacuare a apei, filtrului, garniturii inelare sau a celei de etanșare).

## 2 Siguranță

### 2.1 Utilizare conformă

Utilizați ProDetect 2 exclusiv cu apă potabilă. Particulele de murdărie din apă pot înfunda supapa magnetică și garnitura cu sită. Nu este permisă depășirea presiunii maxime admise a conductei de 4 bar.

Utilizați ProDetect 2 doar în combinație cu pisoarele menționate mai jos:

- Architectura 5586 / 5587 / 5574
- Subway 7513
- O.novo / Omnia 7507 / 7557 / 7527
- Venticello 5504

Utilizarea conform destinației include, de asemenea:

- respectarea tuturor indicațiilor din instrucțiunile de utilizare
- respectarea tuturor indicațiilor din instrucțiunile de instalare
- respectarea tuturor lucrărilor de inspecție și întreținere
- utilizarea exclusiv a pieselor de schimb originale

### 2.2 Utilizare eronată previzibilă

O altă utilizare decât cea stabilită în secțiunea „Utilizarea conformă” sau care depășește limitele acesteia este considerată utilizare necorespunzătoare!

Producătorul nu își asumă nicio răspundere pentru daunele survenite ca urmare a utilizării necorespunzătoare, întreaga responsabilitate în acest sens revenind utilizatorului.

### 2.3 Instrucțiuni de siguranță generale



#### *Avertisment!*

Pericol de electrocutare prin atingerea componentelor conductoare de curent!

Urmarea o pot reprezenta accidentările grave, chiar și decesul.

În cazul unei variante cu alimentare de la rețea, racordul la rețea trebuie realizat exclusiv de către un electrician.

Nu cuplați sau decuplați ștecherul de rețea cu mâinile ude.

În timpul lucrărilor, asigurați-vă că este întreruptă alimentarea cu energie electrică a dispozitivului și acesta este asigurat împotriva reconectării.



#### *Precauție!*

Pericol pentru mediu din cauza manevrării greșite a substanțelor nocive!

Atunci când substanțele nocive pentru mediu sunt manevrate în mod greșit, în mod special când sunt eliminate greșit, pot interveni daune considerabile pentru mediu.

Eliminați bateriile conform prevederilor. Nu eliminați niciodată bateriile vechi ca deșeu menajer!

Respectați reglementările valabile la nivel local.



**Precauție!**

Pericol pentru mediu din cauza manevrării greșite a substanțelor nocive!

Atunci când substanțele nocive pentru mediu sunt manevrate în mod greșit, în mod special când sunt eliminate greșit, pot interveni daune considerabile pentru mediu.

Reciclați dispozitivele electronice sau eliminați-le ca deșeu în mod corespunzător. Nu eliminați niciodată dispozitivele electronice ca deșeu menajer!

Respectați reglementările valabile la nivel local.

### 3 Date tehnice

Funcție senzor	Detectarea fluxului de urină în vasul ceramic	
Principiu senzor	Senzor HF 5,8 GHz	
Alimentare cu tensiune (variante)	Sursă de alimentare în comutație	
	<ul style="list-style-type: none"> <li>• primar: 100-240V, +/- 10%, 50 - 60 Hz</li> <li>• secundar: 12V DC, 1A</li> </ul>	
	Baterie 6 x 1,5V alcalină (tip AA / LR6)	
Durată de viață baterii	cca. 3 ani / 200.000 clătiri	
Elemente de operare	2 butoane	
Elemente de afișaj	1 LED	
Interfață	Interfață de date digitală integrată în cablul de alimentare cu energie pentru conectarea unui adaptor Bluetooth	Diagnoză, funcții de setare prin smartphone / tabletă
Funcții de setare (setare din fabrică cu bold):	Cantitate clătire 0,8 / 2 / 3 / 4 l (la 3 bar)	Setări detaliate din aplicație (opțional)
	Clătire igienică pornit / oprit	
	Mod stadion pornit / oprit	Și din aplicație
	Sensibilitate de bază redus / normal	
	Durată minimă de utilizare 9 / 7 / 5 / 3 s	
	Mod hibrid pornit / oprit precum și intervale 1 / 3 / 6 / 12 / 24 / 48 h	
	Resetare la setările din fabrică	
Mod curățare / blocat (pornit / oprit)	Doar din aplicație	
Grad de protecție sistem electronic	IP 64	Etanș la praf, protecție contra apei pulverizate din toate direcțiile

## 4 Descrierea produsului

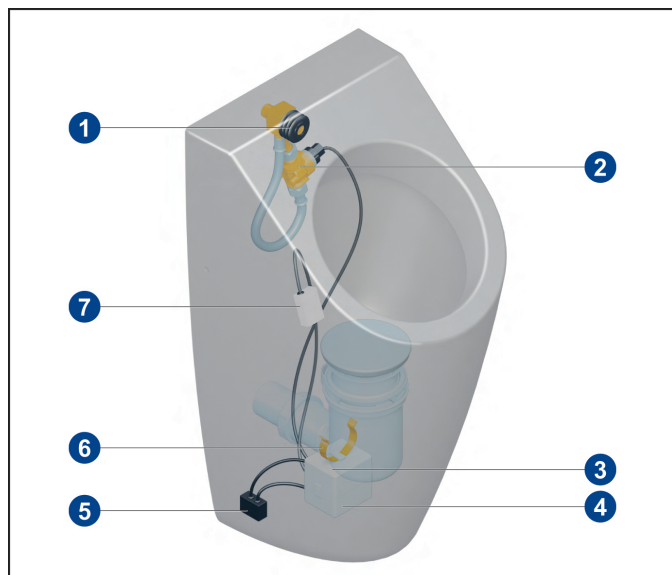

### 4.1 Vedere de ansamblu a componentelor



#### Conținut standard

- 1 Garnitură de etanșare din cauciuc
- 2 Furtunuri / traseu apă incl. supapă magnetică
- 3 Alimentare cu tensiune
- 4 Unitate de comandă
- 5 Adaptor Bluetooth (opțional)
- 6 Clemă de fixare
- 7 Senzor HF

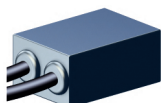
#### Componente opționale

Componentă	Denumire	Număr articol
	Adaptor Bluetooth (posibil doar pentru varianta cu alimentare de la rețea)	91906100
	Adaptor pentru racord la rețea	91905700

#### Piese de schimb

### 4.2 Descriere generală a funcționării

Când senzorul detectează o mișcare în interiorul vasului ceramic, este declanșată o clătire. O mișcare este generată la utilizarea pisoarului, prin lichidul care curge peste vasul ceramic.

Senzorul este amplasat în spatele vasului ceramic, deasupra apei reținute de sifon. În acest sens, aveți în vedere pozițiile senzorului din instrucțiunile de instalare separate!

ProDetect 2 este disponibil ca variantă cu alimentare de la rețea, cu racord electric, sau ca variantă cu baterii.

#### Interval de blocare

În timpul clătirii și pentru un scurt interval de timp prestabilit după clătire senzorul nu reacționează la mișcare deoarece acesta detectează fluxul de apă de clătire („interval de blocare”). Intervalul de blocare este ajustat în funcție de durata de curgere a apei de clătire.

La cca. 30 secunde înainte de încheierea intervalului de blocare senzorul funcționează cu sensibilitate diminuată, pentru a evita declanșări eronate provocate de mici cantități de apă de spălare care încă mai curge. Pe parcursul acestui interval este necesară o cantitate mai mare de urină pentru declanșare.



### 4.3 Unitate de comandă

Operarea se realizează prin intermediul unei tastaturi cu folie, cu 2 taste și un LED cu rol de indicator optic.

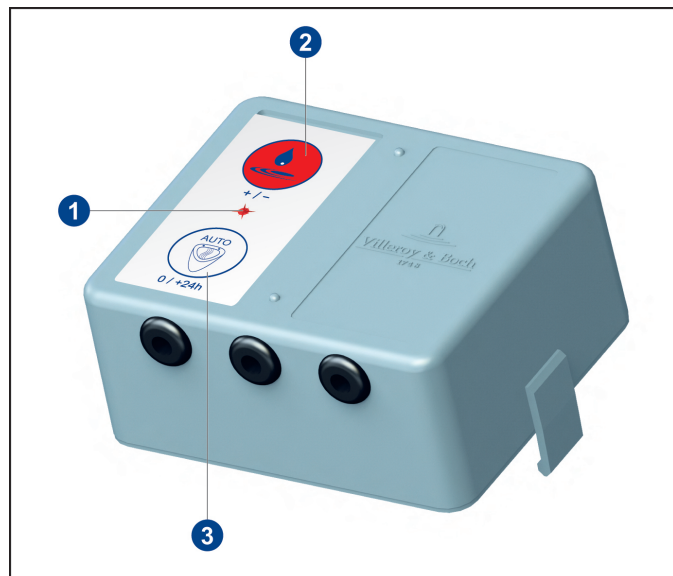

- 1 LED
- 2 Tastă Cantitate de clătire
- 3 Tastă AUTO

Unitatea de comandă dispune de 3 cabluri de racord.

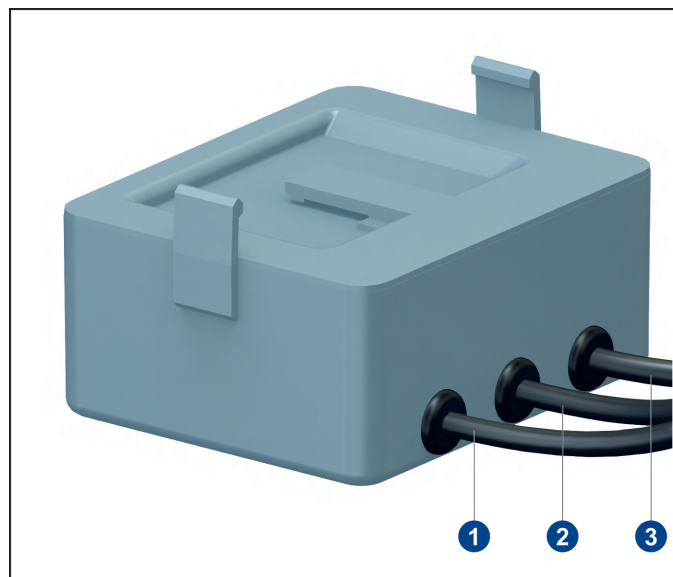

- 1 Conectare modul senzor
- 2 Conectare supapă magnetică
- 3 Conectare alimentare cu tensiune

### 4.4 Unitate senzor

Unitatea senzorului este conectată la unitatea de comandă cu un cablu. Unitatea senzorului se montează la vasul ceramic, într-un punct prestabilit din zona admisiei sifonului.

Pentru a asigura funcționarea optimă a senzorului, poziția de montaj diferă în funcție de pisoarul montat. În acest sens, aveți în vedere pozițiile senzorului din instrucțiunile de instalare separate!

#### 4.5 Adaptor Bluetooth (opțional)



##### *Indicație*

Variantă cu alimentare de la rețea

Adaptorul Bluetooth poate fi utilizat numai în timpul funcționării cu alimentare de la rețea.

Adaptorul Bluetooth permite comunicare fără fir între sistemul de comandă al pisoarului și un dispozitiv compatibil, care permite o conexiune Bluetooth (tabletă, smartphone). Cu ajutorul aplicației puteți modifica setări și să citiți date de diagnoză și statistice.

Adaptorul Bluetooth este instalat între unitatea de comandă și alimentarea cu energie electrică.

Cerințe minime pentru dispozitive care permit o conexiune Bluetooth:



- IOS 8
- Android 4.3

## 5 Utilizare

### 5.1 Vedere de ansamblu - concept de operare al unității de comandă

LED confirmare	apăsăți tasta superioară 	Moduri	Acțiune pentru apelare moduri	Eveniment	LED confirmare
imediat	1 x aprindere intermitentă	Cantitate de clătire	apăsare scurtă a tastei superioare	0,8 litri 2,0 litri 3,0 litri 4,0 litri	1 x aprindere intermitentă 2 x aprindere intermitentă 3 x aprindere intermitentă 4 x aprindere intermitentă
5 s	1 x aprindere intermitentă	Sensibilitate de bază	Apăsăți tasta superioară timp de 5 s	scăzut normal	1 x aprindere intermitentă 2 x aprindere intermitentă
10 s	1 x aprindere intermitentă	Algoritm sensibilitate / durată de utilizare	Apăsăți tasta superioară timp de 10 s	Treapta 1 / 9 s Treapta 2 / 7 s Treapta 3 / 5 s	1 x aprindere intermitentă 2 x aprindere intermitentă 3 x aprindere intermitentă
15 s	1 x aprindere intermitentă	Statistică	Apăsăți tasta superioară timp de 15 s	PORNIT → 0- >250 utilizări terminate	aprire 2 s 1-11 x aprindere intermitentă aprire 2 s
20 s	1 x aprindere intermitentă	Durată de utilizare 4	Apăsăți tasta superioară timp de 20 s	PORNIT OPRIT	aprire 2 s Apăsăți tasta 10 s = treapta 1

LED confirmare	Apăsare tasta inferioară 	Moduri	Acțiune pentru apelare moduri	Eveniment	LED confirmare
imediat	1 x aprindere intermitentă	Clătire igienică	apăsare scurtă a tastei inferioare	PORNIT OPRIT	aprire 2 s 1 x aprindere intermitentă scurtă
5 s	1 x aprindere intermitentă				
10 s	1 x aprindere intermitentă	Mod hibrid  Interval la modul hibrid activ	Apăsare tasta inferioară timp de 10 s	PORNIT OPRIT  1 h / 1,0 litri 3 h / 1,2 litri 6 h / 1,5 litri 12 h / 1,5 litri 24 h / 2,0 litri 48 h / 3,0 litri	aprire 2 s 2 x aprindere intermitentă  1 x aprindere intermitentă 2 x aprindere intermitentă 3 x aprindere intermitentă 4 x aprindere intermitentă 5 x aprindere intermitentă 6 x aprindere intermitentă
15 s	1 x aprindere intermitentă	Mod diagnoză	Apăsare tasta inferioară timp de 15s	PORNIT Verificare supapă magnetică / baterie- / senzor OK NOK Pauză schimbare verificare terminată	aprire 2 s aprire 3 s 3 x aprindere intermitentă scurtă aprire 1 s 2 x 2 s aprindere intermitentă
20 s	1 x aprindere intermitentă	Setări din fabrică	Apăsare tasta inferioară timp de 20 s	activat  cantitate de clătire: 2 litri clătire igienică: PORNIT Mod stadion: OPRIT Sensibil. de bază: normal Utilizare: Treapta 3 / 5 s Mod hibrid: OPRIT	aprire 2 s

LED confirmare	Apăsare ambele taste  	Modi	Acțiune pentru apelare moduri	Eveniment	LED confirmare
imediat	1 x aprindere intermitentă				
5 s	1 x aprindere intermitentă	Mod stadion	Apăsare ambele taste timp de 5 s	OPRIT PORNIT	2 x aprindere intermitentă aprire 2 s

## 5.2 Operare prin intermediul aplicației (opțional)



### Indicație

Pentru comunicarea fără fir cu unitatea de comandă via tabletă sau smartphone este necesar adaptorul Bluetooth opțional!

Aplicația poate fi descărcată gratuit din App Store (iOS) sau Google Play Store (Android).  
Printre altele, se pot modifica setări și pot fi citite date de diagnoză și statistice.



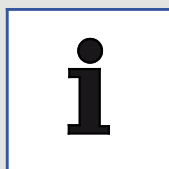

## 5.3 Setări din fabrică

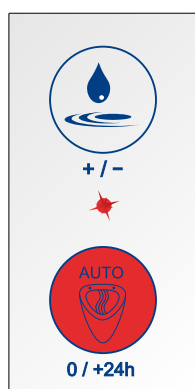

### Indicație

La întreruperea alimentării cu energie toate setările se mențin.



Apăsare  10 s →  15 s →   
20 s → 

Eliberare 

 **2 secunde**

### Setări din fabrică:

Volumul de spălare:	2 litri
Clătire igienică:	PORNIT
Mod stadion:	PORNIT
Sensibilitate de bază:	Normală
Durață utilizare:	treaptă 2 / 7 s
Mod hibrid:	OPRIT

### Resetarea setărilor

1. Apăsați tasta AUTO timp de 20 de secunde.  
⇒ LED-ul se aprinde pentru confirmare după 10, 15 și 20 de secunde.
2. Eliberați tasta AUTO.  
⇒ LED-ul se aprinde timp de 2 secunde.  
⇒ Setările au fost resetate la setările din fabrică.

## 5.4 Funcții de bază

### 5.4.1 Cantitate de clătire

Cantitățile de apă de clătire specificate se raportează la o presiune nominală de 3 bar (presiune de curgere). La alte presiuni ale apei cantitatea de apă de clătire poate diferi, în funcție de comportamentul de curgere al componentelor sistemului hidraulic.

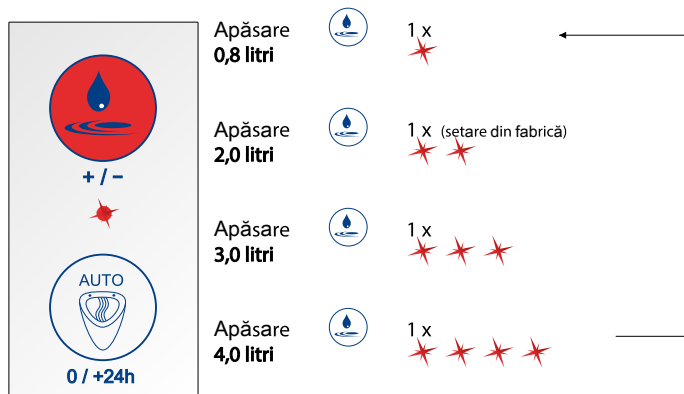

### Setarea cantității de clătire

Exemplu

setarea cantității de clătire la 3,0 litri.

1. Apăsați de 3 ori tasta Cantitate de clătire.
  - ⇒ LED-ul se aprinde în total de 3 ori.

### 5.4.2 Clătire igienică / clătire forțată

Clătirea automată are loc pentru prima oară la 6 ore după ultima utilizare și apoi la fiecare 24 de ore. Această clătire are loc de fiecare dată cu cantitate de clătire actualmente setată, pentru a preveni uscarea clapetei de reținere a mirosului.

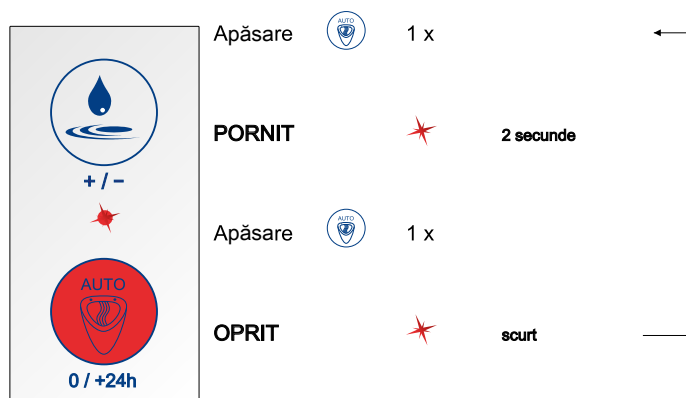

#### Activarea resp. dezactivarea clătirii igienice

- Apăsați tasta AUTO.
  - ⇒ LED-ul se aprinde timp de 2 secunde.
  - ⇒ Clătirea igienică este activată.
- Apăsați tasta AUTO.
  - ⇒ LED-ul se aprinde scurt.
  - ⇒ Clătirea igienică este dezactivată.

### 5.4.3 Mod stadion

Sistemul detectează automat frecvențele ridicate de utilizare.

Dacă sunt detectate 5 utilizări succesive, care au loc la un interval de câte mai puțin de 60 de secunde, sistemul de comandă comută automat în modul stadion. Astfel, clătirile au loc în ciclu de 180 secunde, indiferent de numărul de utilizări. Dacă este setată o cantitate de clătire > 0,8 l, aceasta este redusă la 0,8 l.

Dacă în decursul unui interval de clătire de 180 secunde nu este detectată o utilizare, sistemul comută automat în modul normal. Are loc o clătire finală cu cantitatea de clătire setată.

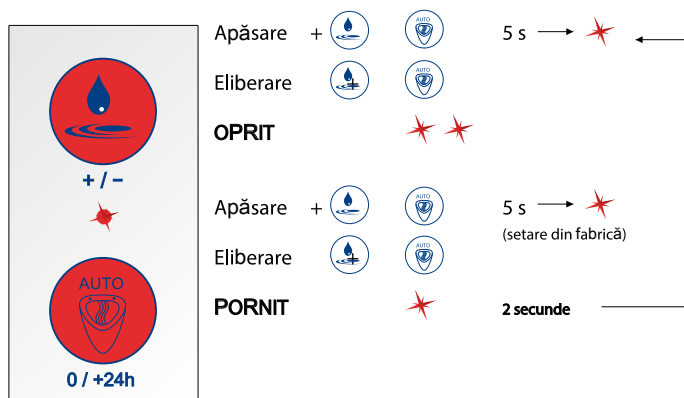

#### Activarea resp. dezactivarea modului stadion

1. Apăsați ambele taste timp de 5 secunde.
  - ⇒ LED-ul clipește o dată după 5 secunde.
2. Eliberați ambele taste.
  - ⇒ Mod stadion activat = LED-ul se aprinde timp de 2 secunde
  - ⇒ Mod stadion dezactivat = LED-ul se aprinde de 2 ori

#### 5.4.4 Sensibilitate de bază



*Indicație*

Setați sensibilitatea de bază necesară pentru pisoarul utilizat conform tabelului de mai jos.

Denumire	Număr articol	Sensibilitate de bază
Arhitectura	5586	Normală
Arhitectura	5587	Normală
Arhitectura	5574	Normală
O. novo / Omnia	7527	Normală
O. novo / Omnia	7507	Redusă
O. novo / Omnia	7557	Redusă
Subway	7513	Redusă
Venticello	5504	Redusă



### Setarea sensibilității de bază

Există două trepte ale sensibilității de bază, redusă și normală.

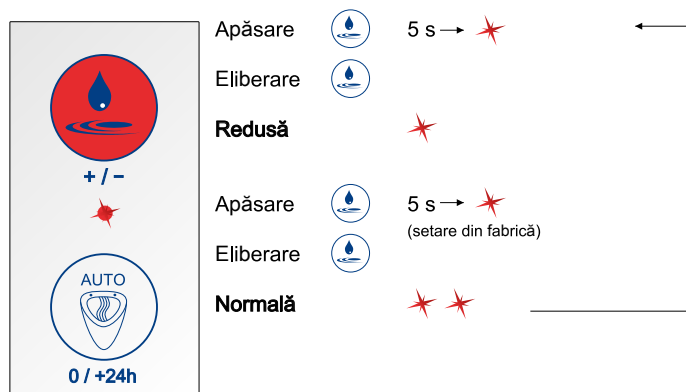

1. Apăsați tasta Cantitate de clătire timp de 5 secunde.
  - ⇒ LED-ul se aprinde o dată după 5 secunde.
2. Eliberați tasta Cantitate de clătire.
  - ⇒ Sensibilitate de bază Redusă = LED-ul se aprinde 1 dată
  - ⇒ Sensibilitate de bază Normală = LED-ul se aprinde de 2 ori



#### Indicație

În setările din fabrică și cele active la livrare, sensibilitatea de bază este setată pe „Normal”.



### Mod hibrid (interval)

Intervalele de clătire pot fi setate între 1 oră și 48 ore, în 6 trepte definite. Fiecărui interval de clătire îi este alocată o cantitate de apă de clătire.

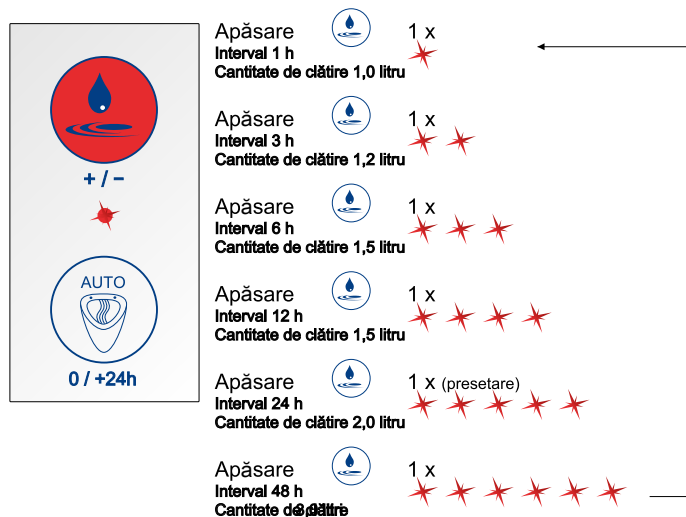

### Setarea intervalelor de clătire

Exemplu

Setarea intervalului de clătire la 12 ore.

1. Cu modul hibrid activat apăsați tasta Cantitate de clătire de 4 ori.  
⇒ LED-ul se aprinde în total de 4 ori.

## 5.4.6 Protecție de preaplin

Sistemul oferă o protecție de preaplin.

Din momentul în care nivelul lichidului din vasul pisoarului se află deasupra senzorului, senzorul trece automat într-un mod de blocare și alte clătiri nu mai sunt permise.

După eliminarea blocajului sistemul revine automat în regimul normal de funcționare.

## 5.5 Funcții de service

### 5.5.1 Diagnoză și statistici utilizator

#### Mod diagnoză

Sistemul permite verificarea funcției următorilor parametri, în ordinea prezentată (mod diagnoză):

- Funcționare supapă magnetică
- Starea alimentării cu tensiune
- Funcționarea senzorului

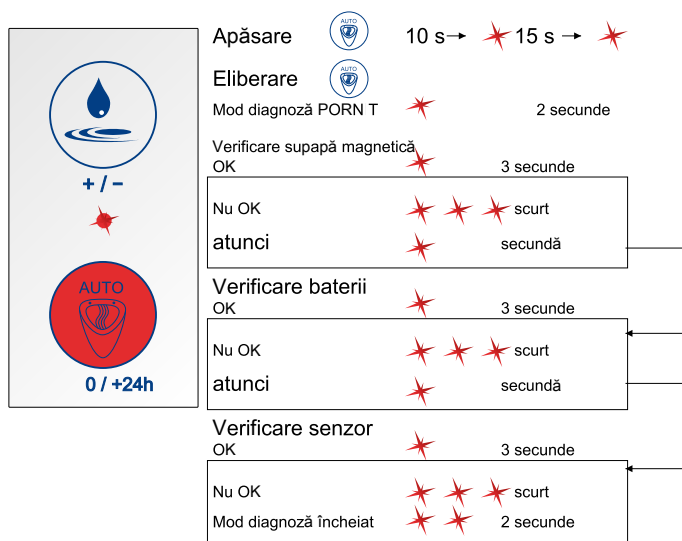

#### Activare mod diagnoză

1. Apăsați tasta AUTO timp de 15 secunde.
  - ⇒ LED-ul se aprinde pentru confirmare după 10 și 15 secunde.
2. Eliberați tasta AUTO.
  - ⇒ LED-ul se aprinde timp de 2 secunde.
  - ⇒ Modul de diagnoză este activat iar diagnoza este în derulare.

#### Statistică utilizator

Statistică utilizator indică frecvența utilizatorilor per zi, de-a lungul ultimelor 30 de zile.

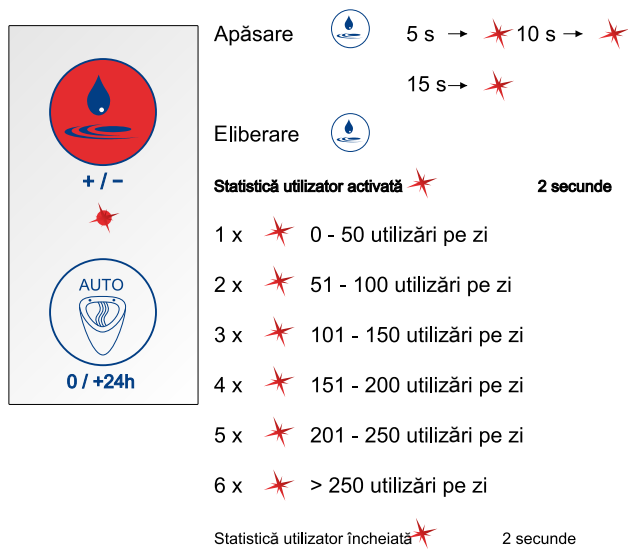

### Activare statistică utilizator

1. Apăsați tasta Cantitate de clătire timp de 15 secunde.  
⇒ LED-ul se aprinde pentru confirmare după 5, 10 și 15 secunde.
2. Eliberați tasta Cantitate de clătire.  
⇒ LED-ul se aprinde timp de 2 secunde.  
⇒ Statistică utilizator este activată și poate fi citit numărul de utilizări pe zi.

### 5.5.2 Funcții de monitorizare

- Închidere supapă la punere în funcțiune
- Închidere supapă la subtensiune și cădere tensiune
- Semnalizare subtensiune (indicator înlocuire baterii) prin aprinderea LED-ului la controler

## 6 Întreținere și îngrijire

### 6.1 Înlocuire baterii

Apropierea momentului în care schimbarea bateriilor va fi necesară este indicată prin aprinderea LED-ului de pe unitatea de operare.

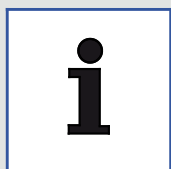

#### *Indicație*

ProDetect 2 funcționează cu baterii alcaline standard, cu un singur element, de tipul 1,5 V AA / LR6 (disponibile în comerț).



#### *Precauție!*

Pericol pentru mediu din cauza manevrării greșite a substanțelor nocive!

Atunci când substanțele nocive pentru mediu sunt manevrate în mod greșit, în mod special când sunt eliminate greșit, pot interveni daune considerabile pentru mediu.

Eliminați bateriile conform prevederilor. Nu eliminați niciodată bateriile vechi ca deșeu menajer!

Respectați reglementările valabile la nivel local.

#### *Înlocuire baterii*

1. Scoateți unitatea de comandă și unitatea bateriilor prin orificiul de acces al pisoarului.
2. Separați unitatea de comandă de unitatea bateriilor.
3. Decuplați cablul de conexiune dintre unitatea bateriilor și unitatea de comandă (cablul marcat cu alb).
4. Împingeți capacul unității bateriilor pentru a-l închide.
5. Extrageți suportul de baterii.
6. Înlocuiți bateriile.
7. Plasați suportul de baterii în unitatea bateriilor.
8. Împingeți capacul unității bateriilor pentru a-l închide.
9. Conectați unitatea bateriilor cu unitatea de comandă prin blocarea pe poziție a clemelor de prindere.
10. Refaceți conexiunea cu cablu dintre unitatea bateriilor și unitatea de comandă.
11. Introduceți unitatea bateriilor și unitatea de comandă în pisoar prin orificiul de acces.
12. Fixați unitatea bateriilor și unitatea de comandă de sifonul pisoarului prin blocarea pe poziție a clemei de fixare.

## 6.2 Garnitură cu sită



### *Indicație*

Pentru curățarea garniturii cu sită este necesară demontarea pisoarului și a unor componente ale instalației de clătire. În acest sens, efectuați în ordine inversă pașii specificați în instrucțiunile de instalare separate.

În funcție de gradul de murdărire ale apei, demontați și curățați regulat garnitura cu sită.

Garnitura cu sită se află în carcasa supapei magnetice, în zona de admisie a traseului de apă.

La montarea garniturii cu sită trebuie avut în vedere ca aceasta să fie montată în poziția corectă în supapa magnetică (vezi și instrucțiunile de instalare separate).

## 7 Remedierea erorilor

Eroare	Cauză posibilă	Remediarea erorilor
Pisoarul nu clătește	Lipsă alimentare cu energie electrică	<ul style="list-style-type: none"> <li>Asigurați-vă că alimentatorul / compartimentul de baterii sunt conectate cu unitatea de comandă.</li> <li>Verificați conexiunea dintre alimentator și racordul de energie electrică al clădirii.</li> <li>Verificați conexiunile cu cabluri.</li> <li>Verificați bateriile (mod diagnoză, <a href="#">a se vedea "Diagnoză și statistici utilizator", Pagina 646</a>).</li> <li>Verificați bateriile (mod diagnoză, vezi instrucțiunile de utilizare separate).</li> </ul>
	lipsă alimentare cu apă	<ul style="list-style-type: none"> <li>Deschideți robinetul de blocare al conductei de alimentare cu apă.</li> <li>Asigurați-vă că supapa magnetică este conectată cu unitatea de comandă.</li> <li>Verificați funcționarea supapei magnetice (mod diagnoză, <a href="#">a se vedea "Diagnoză și statistici utilizator", Pagina 646</a> sau verificare prin aplicație).</li> <li>Verificați funcționarea supapei magnetice (mod diagnoză, vezi instrucțiunile de utilizare separate sau verificare prin aplicație).</li> </ul>
	Durata minimă de utilizare setată greșit	<ul style="list-style-type: none"> <li>Pentru clătire este necesar să fi avut loc o detectare a mișcării generate de curgerea lichidului. Durata pentru detectarea mișcării poate fi setată (durată minimă de utilizare 3 până la 9 secunde). Verificați durata minimă de utilizare setată.</li> <li>Pentru un interval de cca. 30 secunde după o clătire senzorul funcționează cu sensibilitate diminuată, pentru a evita declanșări eronate provocate de mici cantități de apă de spălare care încă mai curge. Pe parcursul acestui interval durata minimă de utilizare setată se majorează automat cu cca. 2 secunde.</li> </ul>
	Sistemul de clătire se află în modul greșit	<ul style="list-style-type: none"> <li>asigurați-vă că modul hibrid este dezactivat. Dacă este activat modul hibrid, sistemul realizează clătirea doar la anumite intervale de timp fixe.</li> </ul>



Eroare	Cauză posibilă	Remedierea erorilor
	Modulul de senzor nu funcționează	<ul style="list-style-type: none"> <li>• Verificați poziția de senzor utilizată pentru pisoarul existent, în conformitate cu instrucțiunile de instalare separate.</li> <li>• Verificați poziția corectă a senzorului. Senzorul trebuie să fie lipit de vasul ceramic în direcția indicată de săgeată. Eticheta produsului trebuie să fie lizibilă!</li> <li>• Verificați funcționarea modulului de senzor (mod diagnoză, vezi instrucțiunile de utilizare separate sau verificare prin aplicație).</li> <li>• Verificați setarea corectă a sensibilității de bază prevăzute a modulului de senzor pentru pisoarul existent (sensibilitate de bază, <a href="#">a se vedea "Sensibilitate de bază", Pagina 642</a> resp. prin aplicație).</li> <li>• Verificați setarea corectă a sensibilității de bază prevăzute a modulului de senzor pentru pisoarul existent (sensibilitate de bază, vezi instrucțiunile de utilizare separate, resp. prin aplicație).</li> </ul>
Pisoarul nu clătește după fiecare utilizare	Sistemul de clătire se află în modul greșit	<ul style="list-style-type: none"> <li>• Asigurați-vă că modul hibrid sau modul stadion este dezactivat! Dacă este activat modul hibrid sau modul stadion, sistemul realizează clătirea doar la anumite intervale de timp fixe.</li> </ul>
Pisoarul clătește în continuu	Supapa magnetică nu lucrează corect	<ul style="list-style-type: none"> <li>• Asigurați-vă că deschiderea conductei de apă conectate are loc numai după ce sistemul de comandă al pisoarului a funcționat minim 30 de secunde (realizarea racordului la tensiune).</li> <li>• Asigurați-vă că supapa magnetică este conectată cu unitatea de comandă.</li> <li>• Verificați conexiunile cu cabluri.</li> <li>• Verificați funcționarea supapei magnetice (mod diagnoză, vezi instrucțiunile de utilizare separate sau verificare prin aplicație).</li> <li>• Asigurați-vă că supapa magnetică este integrată în traseul de apă în direcția de curgere corectă (marcajul de la carcasa supapei).</li> </ul>

Eroare	Cauză posibilă	Remedierea erorilor
Se constată scurgeri de apă	Furtunurile nu sunt etanșe	<ul style="list-style-type: none"> <li>• Asigurați-vă că ștuțul de racord este înșurubat suficient în racordul de apă și că este etanșat.</li> <li>• Asigurați-vă că garniturile și garnitura cu sită de la admisia și evacuarea supapei magnetice sunt amplasate în poziția corectă.</li> <li>• Asigurați-vă că ambele piulițe olandeze de la admisia și evacuarea supapei magnetice sunt strânse corect și suficient.</li> <li>• Asigurați-vă că racordurile de furtun sunt înșurubate suficient în ștuțurile de racord.</li> <li>• Asigurați-vă că inelul de etanșare de la ștuțul de racord este montat corect.</li> </ul>

## Tiráž

### Villeroy & Boch AG

Saaruferstraße

66693 Mettlach

Nemecko

Telefón: +49 (0) 68 64/8 10

E-mail: [information@villeroy-boch.com](mailto:information@villeroy-boch.com)

[www.villeroy-boch.com](http://www.villeroy-boch.com)

*Preberanie a používanie obrázkov z našej stránky nie je bez písomného súhlasu spoločnosti Villeroy & Boch AG dovolené.*

### Autorské práva

Villeroy & Boch AG

### Ručenie

Obsah týchto stránok bol zhotovený s maximálnou starostlivosťou. Za správnosť, úplnosť a aktuálnosť informácií však nenesieme zodpovednosť. Spoločnosť Villeroy & Boch AG je zodpovedná za vlastné informácie, ktoré má k dispozícii na používanie, podľa všeobecných právnych predpisov. Od týchto vlastných informácií treba odlišovať križové odkazy („odkazy“) na informácie pripravené od iných predajcov. Ak sa dozvieme, že prepojenia majú za následok vyvodenie občianskoprávnej alebo trestnej zodpovednosti, tieto odkazy odstránime.



Značka Bluetooth® a logá sú zaregistrované ochranné známky, ktorých práva prináležia spoločnosti Bluetooth SIG. Akékoľvek použitie zo strany spoločnosti Villeroy & Boch sa realizuje s licenciou.

Ostatné ochranné známky a obchodné značky patria príslušným majiteľom.

## Obsah

1	Všeobecné informácie.....	655
1.1	Použitie vyobrazenia	655
1.2	Cieľové skupiny	656
1.3	Záruka	657
2	Bezpečnosť.....	658
2.1	Zamýšľané použitie	658
2.2	Rozumne predvídateľné nesprávne použitie	658
2.3	Všeobecné bezpečnostné upozornenia	658
3	Technické údaje.....	659
4	Opis výrobku.....	660
4.1	Prehľad komponentov	660
4.2	Všeobecný opis funkcií	660
4.3	Riadiaca jednotka	661
4.4	Jednotka snímača	661
4.5	Bluetooth adaptér (voliteľne)	662
5	Ovládanie.....	663
5.1	Prehľad - koncepcia ovládania riadiacej jednotky	663
5.2	Ovládanie prostredníctvom aplikácie (voliteľne)	664
5.3	Nastavenia z výroby	664
5.4	Základné funkcie	665
5.4.1	Objem splachovania.....	665
5.4.2	Hygienické splachovanie/vynútené splachovanie.....	666
5.4.3	Režim štadión.....	667
5.4.4	Základná citlivosť.....	668
5.4.5	Hybridný režim.....	670
5.4.6	Ochrana proti pretečeniu.....	672
5.5	Servisné funkcie	672
5.5.1	Diagnostika a štatistika používania.....	672
5.5.2	Monitorovacie funkcie.....	673
6	Údržba a starostlivosť.....	674
6.1	Výmena batérií	674
6.2	Tesnenie sitka	675
7	Odstránenie porúch.....	676

## 1 Všeobecné informácie

### 1.1 Použité vyobrazenia

#### Bezpečnostné pokyny



#### **Výstraha!**

Varovanie pred možným nebezpečenstvom.  
Môže dôjsť k ťažkej ujme na zdraví alebo smrti.



#### **Varovanie!**

Varovanie pred možnými nebezpečnými situáciami.  
Môže dôjsť k ľahkej ujme na zdraví, resp. materiálnym škodám.

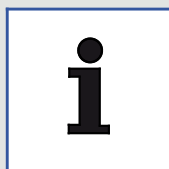

#### **Informácia**

Informácie o použití a iné užitočné informácie.

#### **Inštrukcie**

Kroky, ktoré treba vykonať, sú zobrazené ako očíslovaný zoznam. Poradie krokov sa musí dodržať.

Príklad:

1. Krok
2. Krok

Výsledky inštrukcie sa zobrazia takto:

Príklad:

- ⇒ Šípka
- ⇒ Šípka

#### **Zoznamy**

Zoznamy bez záväzného poradia sú vyobrazené ako zoznamy s jednotlivými vymenovanými bodmi.

Príklad:

- Bod č. 1
- Bod č. 2

## 1.2 Cieľové skupiny

Cieľové skupiny tohto návodu predstavujú inštalatéri a odborníci na elektrické systémy, ako aj prevádzkovatelia výrobku.

### *Odborník na elektrické systémy:*



Títo odborníci sú na základe svojho odborného vzdelania, znalostí a skúseností, ako aj na základe znalosti príslušných noriem a nariadení schopní vykonávať práce na elektrických zariadeniach a samostatne rozpoznávať možné nebezpečenstvá a zabrániť im. Odborníci na elektrické systémy majú vzdelanie špeciálne na miesto výkonu práce a poznajú relevantné normy a ustanovenia.

### *Inštalatéri:*



Títo odborníci vykonávajú v súlade s povolením udeleným prevádzkovateľom práce, na ktoré majú potrebné znalosti nadobudnuté prostredníctvom odbornej prípravy alebo porovnateľného odborného vzdelania, aby mohli odborne a náležite, ako aj bezpečne a s uvedomovaním si rizík vykonávať nevyhnutné práce. Ich práca podlieha zácvičku, kontrole a zodpovednosti zo strany zaškoleného dozerajúceho personálu/odborného personálu, ktorý je nasadený prostredníctvom prevádzkovateľov.

### *Prevádzkovatelia:*



Prevádzkovatelia sú spôsobilí používať výrobok podľa návodu na základe jeho získania, prečítania a porozumenia.

Toto zariadenie môžu používať deti staršie ako 8 rokov a osoby so zníženými fyzickými, zmyslovými alebo duševnými schopnosťami alebo nedostatkom skúseností a vedomostí, keď sú pod dohľadom alebo boli poučené o bezpečnom používaní zariadenia a chápu nebezpečenstvá, ktoré z toho vyplývajú. Deti sa nesmú so zariadením hrať.

### 1.3 Záruka

Spoločnosť Villeroy & Boch nepreberá žiadnu zodpovednosť za poruchy funkčnosti a poškodenia spôsobené neodbornou montážou alebo demontážou po zabudovaní. Používajte len originálne diely spoločnosti Villeroy & Boch. Záruka sa obmedzuje na opravu alebo výmenu výrobkov dodaných spoločnosťou Villeroy & Boch a uplatňuje sa len vtedy, keď sa výrobok inštaloval a údržba sa uskutočňovala v súlade s našimi pokynmi na inštaláciu a údržbu. Záruka zaniká v nasledujúcich prípadoch:

- keď vŕtania/inštalácie vykonávajú nezávislí dodávatelia,
- keď sa vŕtania/úpravy nevykonávajú podľa príslušných pokynov na inštaláciu výrobku,
- keď sa zabudujú diely, ktoré nepatria do rozsahu dodávky/sortimentu náhradných dielov výrobku,
- keď sa zabudujú originálne diely, ktoré sa predtým upravili/prerobili, a z tohto dôvodu už nezodpovedajú pôvodnému stavu.

Následné poškodenia a náklady na zabudovanie alebo demontáž nie sú kryté zárukou.

V nasledujúcich prípadoch je nárok na uplatnenie si záruky vylúčený:

- škody alebo strata v dôsledku vyššej moci, ako sú požiar, zemetrasenie, povodeň, búrka, znečistenia životného prostredia, poškodenia plynom (plynným sírovodíkom), poškodenia soľou a kolísania napätia,
- škody alebo strata v dôsledku akéhokoľvek nevhodného používania, zneužitia, nedodržania návodu na obsluhu, ako aj úpravy alebo zničenia výrobku,
- škody alebo strata v dôsledku kvality vody v oblasti používania výrobku, ako aj v dôsledku vodných škvrn, nečistôt alebo cudzích predmetov obsiahnutých vo vodnom systéme,
- škody alebo strata v dôsledku nebezpečného prostredia, cudzieho zavinenia, zvierat alebo hmyzu, zmrznutia výrobku,
- škody alebo strata v dôsledku neurčeného zásobovania elektrickým prúdom (napätie, frekvencia) a elektromagnetických vln, ktoré sa vytvárajú mimo výrobku (napr. prostredníctvom vysokonapäťového elektrického vedenia alebo pomocného zariadenia),
- škody alebo strata v dôsledku straty výkonu batérií,
- škody alebo strata v dôsledku opotrebovania (napr. odvodňovacieho ventilu, filtra, O krúžka alebo tesnenia).

## 2 Bezpečnosť

### 2.1 Zamýšľané použitie

Zariadenie ProDetect 2 používajte výlučne len s čerstvou vodou. Čiastočky nečistôt vo vode môžu upchať magnetický ventil a tesnenie sitka. Maximálny povolený tlak v potrubí nesmie presiahnuť hodnotu 4 barov.

Zariadenie ProDetect 2 používajte len v kombinácii s nižšie uvedenými pisoármi:

- Architectura 5586/5587/5574
- Subway 7513
- O.novo/Omnia 7507/7557/7527
- Venticello 5504

K zamýšľanému použitiu patrí aj:

- dodržiavanie všetkých pokynov v tomto návode na obsluhu,
- dodržiavanie všetkých pokynov v tomto návode na inštaláciu,
- zachovávanie inšpekčných a údržbárskych prác,
- výlučné používanie originálnych dielov.

### 2.2 Rozumne predvídateľné nesprávne použitie

Iné použitie ako použitie stanovené v kapitole „Zamýšľané použitie“ alebo použitie nad rámec tohto použitia sa nepovažuje za zamýšľané.

Za škody vyplývajúce z neobvyklého použitia nesie zodpovednosť jedine prevádzkovateľ a výrobca nepreberá zodpovednosť.

### 2.3 Všeobecné bezpečnostné upozornenia



#### **Výstraha!**

Nebezpečenstvo úrazu elektrickým prúdom pri kontakte s komponentmi pod napätím!

Kontakt môže viesť k ťažkým poraneniam až k smrti.

V prípade verzie so sieťou prenechajte pripojenie k sieti výlučne na odborníka na elektrické systémy.

Nevkladajte ani nevyťahujte elektrickú zástrčku vlhkými rukami.

Zabezpečte, aby bolo vedenie počas prác bez prúdu a zaistené proti opätovnému zapnutiu.



#### **Varovanie!**

Nebezpečenstvo ohrozenia životného prostredia v prípade nesprávnej manipulácie s látkami ohrozujúcimi životné prostredie!

Pri nesprávnej manipulácii s látkami ohrozujúcimi životné prostredie, predovšetkým pri ich nesprávnej likvidácii, môže dôjsť k značným škodám v rámci životného prostredia.

Batérie zlikvidujte správnym spôsobom. Staré batérie nikdy nelikvidujte ako komunálny odpad!

Dodržiavajte predpisy platné na mieste inštalácie.





### Varovanie!

Nebezpečenstvo ohrozenia životného prostredia v prípade nesprávnej manipulácie s látkami ohrozujúcimi životné prostredie!

Pri nesprávnej manipulácii s látkami ohrozujúcimi životné prostredie, predovšetkým pri ich nesprávnej likvidácii, môže dôjsť k značným škodám v rámci životného prostredia.

Elektronické zariadenia recyklujte alebo náležite zlikvidujte. Elektronické zariadenia nikdy nelikvidujte ako komunálny odpad!

Dodržiavajte predpisy platné na mieste inštalácie.

## 3 Technické údaje

Funkcia snímača	Rozpoznanie toku moču v keramike	
Princíp snímača	Snímač HF 5,8 GHz	
Napájanie (verzie)	Spínaný zdroj <ul style="list-style-type: none"> <li>• primárny: 100 - 240 V, +/- 10 %, 50 - 60 Hz</li> <li>• sekundárny: 12 V DC, 1 A</li> </ul>	
	batérie 6 x 1,5 V alkalické (typ AA/LR6)	
Životnosť batérie	cca 3 roky/200 000 spláchnutí	
Ovládacie prvky	2 tlačidlá	
Zobrazovacie prvky	1 LED dióda	
Rozhranie	Digitálne dátové rozhranie zabudované do napájacieho kábla pre pripojenie Bluetooth adaptéra	Diagnostika, nastavenie funkcií pomocou smartfónu/tabletu
Funkcie nastavenia (Nastavenie z výroby hrubým písmom):	Objem splachovania 0,8/2/3/4 l (pri 3 baroch)	Podrobné nastavenia cez aplikáciu (voliteľne)
	Hygienické splachovanie zapnuté/vypnuté	
	Režim štadión zapnutý/vypnutý	Aj prostredníctvom aplikácie
	Základná citlivosť nízka/normálna	
	Minimálna doba používania 9/7/5/3 s	
	Hybridný režim zapnutý/vypnutý aj intervaly 1/3/6/12/24/48 h	
	Obnoviť nastavenia z výroby	
Režim čistenia/zablokovania (zapnutý/vypnutý)	Len prostredníctvom aplikácie	
Stupeň ochrany elektroniky	IP 64	Neprepúšťajúci prach, ochrana proti striekajúcej vode zo všetkých smerov

## 4 Opis výrobku

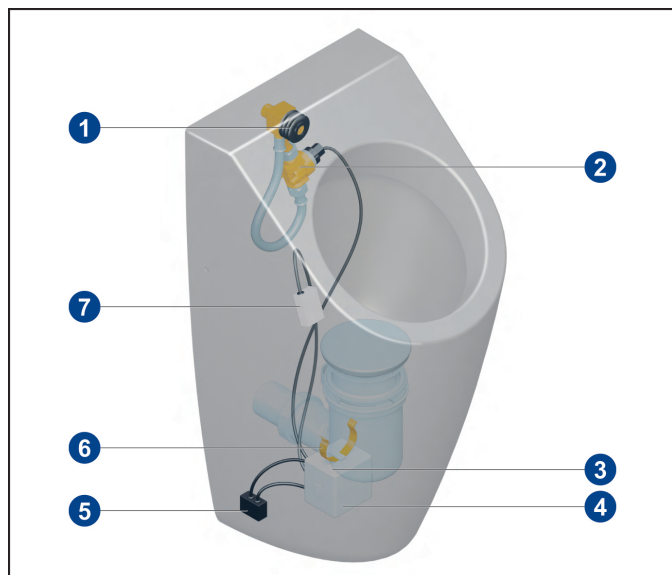

### 4.1 Prehľad komponentov



#### Štandardný rozsah

- 1 Tesniaca guma
- 2 Hadicový systém/vodovodné potrubie vrát. magnetického ventilu
- 3 Napájanie
- 4 Riadiaca jednotka
- 5 Bluetooth adaptér (voliteľne)
- 6 Objímka
- 7 Snímač HF

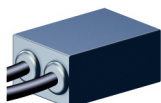
#### Voliteľné komponenty

Komponent	Označenie	Číslo položky
	Bluetooth adaptér (možný len vo verzii so sieťou)	91906100
	Adaptér pre sieťové pripojenie	91905700

#### Náhradné diely

### 4.2 Všeobecný opis funkcií

Keď snímač rozpozná pohyb vo vnútri keramickej nádoby, spustí sa splachovanie. Pri použití pisoára vzniká pohyb prostredníctvom tekutiny pretekajúcej cez keramiku.

Snímač sa nachádza za keramikou nad zastavenou vodou sifónu. Pritom dávajte pozor na polohy snímačov v samostatnom návode na inštaláciu!

Zariadenie ProDetect 2 je k dispozícii ako verzia so sieťou s elektrickým pripojením alebo ako verzia s batériami.

#### Doba zablokovania

Počas splachovania a na krátky, daný čas po splachovaní nereaguje snímač na pohyb, pretože rozpoznáva pretekajúcu a dotekajúcu vodu splachovania („doba zablokovania“). Doba zablokovania sa prispôsobuje dobe dobehu vody splachovania.

Cca 30 sekúnd po ukončení doby zablokovania pracuje snímač so zníženou citlivosťou, aby sa zabránilo falošným spusteniam v dôsledku malých množstiev pretekajúcej vody splachovania. Počas tejto doby sa na spustenie vyžaduje väčšie množstvo moču.

### 4.3 Riadiaca jednotka

Riadenie sa uskutočňuje prostredníctvom membránovej klávesnice s 2 tlačidlami a svetelnou diódou ako optickým signálom.

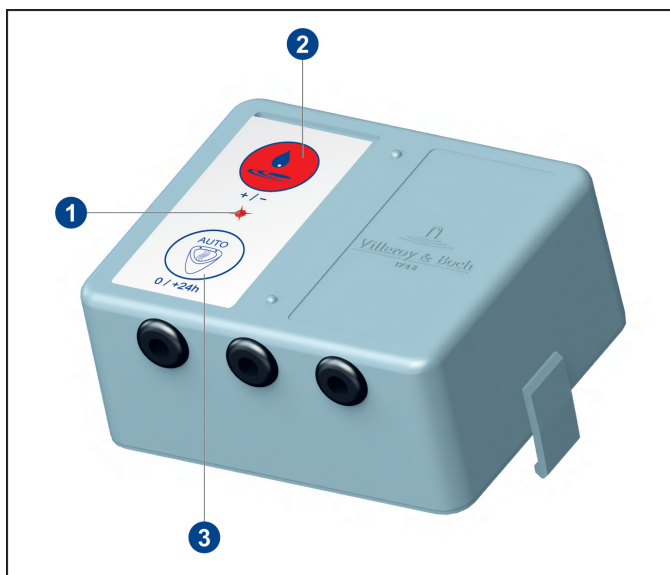

- 1 Svetelná dióda
- 2 Tlačidlo Objem splachovania
- 3 Tlačidlo AUTO

Riadiaca jednotka disponuje 3 pripojovacími káblami.

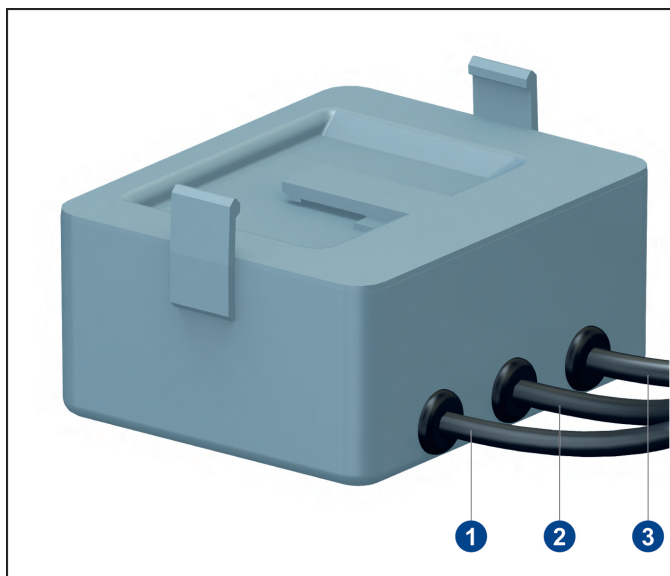

- 1 Prípojka modulu snímača
- 2 Prípojka magnetického ventilu
- 3 Prípojka napájania

### 4.4 Jednotka snímača

Jednotka snímača je pripojená káblom na riadiacu jednotku. Jednotka snímača je upevnená na keramike na pevnom bode v oblasti vstupu sifónu.

Za účelom zaistenia optimálnej funkcie snímača sa montážna poloha odlišuje v závislosti od zabudovaného pisoára. Pritom dávajte pozor na polohy snímačov v samostatnom návode na inštaláciu!

#### 4.5 Bluetooth adaptér (voliteľne)



##### *Informácia*

Verzia so sieťou

Bluetooth adaptér sa môže používať iba pri sieťovej prevádzke.

Prostredníctvom Bluetooth adaptéra je možná bezdrôtová komunikácia medzi riadením pisoára a kompatibilným zariadením podporujúcim Bluetooth (tablet, smartfón). Prostredníctvom aplikácie je možné meniť nastavenia a aj prečítať diagnostické a štatistické údaje.

Bluetooth adaptér sa umiestňuje medzi riadiacu jednotku a zdroj napájania.

Minimálne požiadavky na zariadenia podporujúce Bluetooth:

- IOS 8
- Android 4.3

## 5 Ovládanie

### 5.1 Prehľad – koncepcia ovládania riadiacej jednotky

Režim	Akcia na vyvolanie režimu	Jav	Potvrdenie LED
Objem splachovania	krátko stlačte horné tlačidlo	0,8 litra 2,0 litra 3,0 litra 4,0 litra	1 x bliknutie 2 x bliknutie 3 x bliknutie 4 x bliknutie
Základná citlivosť	Stlačte horné tlačidlo na 5 s	nízka normálna	1 x bliknutie 2 x bliknutie
Algoritmus citlivosti/doba používania	Stlačte horné tlačidlo na 10 s	Úroveň 1/9 s Úroveň 2/7 s Úroveň 3/5 s	1 x bliknutie 2 x bliknutie 3 x bliknutie
Štatistika	Stlačte horné tlačidlo na 15 s	ZAPNUTÉ → 0- >250 použití ukončených	2 s svieti 1 – 11 x bliknutie 2 s svieti
Doba používania pri úrovni 4	Stlačte horné tlačidlo na 20 s	ZAPNUTÉ VYPNUTÉ	2 s svieti Stlačte tlačidlo na 10 s = úroveň 1

Režim	Akcia na vyvolanie režimu	Jav	Potvrdenie LED
Hygienické splachovanie	krátko stlačte spodné tlačidlo	ZAPNUTÉ VYPNUTÉ	2 s svieti 1 x krátke bliknutie
Hybridný režim	Stlačte spodné tlačidlo na 10 s	ZAPNUTÉ VYPNUTÉ	2 s svieti 2 x bliknutie
Interval pri aktívnom hybridnom režime		1 h/1,0 litra 3 h/1,2 litra 6 h/1,5 litra 12 h/1,5 litra 24 h/2,0 litra 48 h/3,0 litra	1 x bliknutie 2 x bliknutie 3 x bliknutie 4 x bliknutie 5 x bliknutie 6 x bliknutie
Diagnostický režim	Stlačte spodné tlačidlo na 15 s	ZAPNUTÉ Kontrola magnetického ventilu/batérie/snímača OK NIE JE OK Prestávka pri zmene kontroly ukončená	2 s svieti 3 s svieti 3 x krátke bliknutie 1 s svieti 2 x 2 s bliknutie
Nastavenia z výroby	Stlačte spodné tlačidlo na 20 s	aktivované Objem splachovania: 2 litre Hygienické splachovanie: ZAPNUTÉ Režim štadión: VYPNUTÉ Zákl. citlivosť: normálna Doba používania: Úroveň 3/5 s Hybridný režim: VYPNUTÉ	2 s svieti

Režim	Akcia na vyvolanie režimu	Jav	Potvrdenie LED
Režim štadión	Stlačte obe tlačidlá na 5 s	VYPNUTÉ ZAPNUTÉ	2 x bliknutie 2 s svieti

## 5.2 Ovládanie prostredníctvom aplikácie (voliteľne)



### Informácia

Na bezdrôtovú komunikáciu s riadiacou jednotkou prostredníctvom tabletu alebo smartfónu sa vyžaduje voliteľný Bluetooth adaptér!

Aplikáciu je možné bezplatne stiahnuť z obchodu App Store (iOS) alebo Google Play Store (Android). Okrem iného je možné meniť nastavenia a aj prečítať diagnostické a štatistické údaje.

## 5.3 Nastavenia z výroby

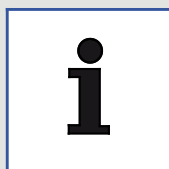

### Informácia

V prípade prerušenia napájania zostanú všetky nastavenia zachované.

	Stlačiť		10 s →  15 s → 
			20 s → 
	Uvoľniť		
			<b>2 sekundy</b>
	<b>Nastavenia z výroby:</b>		
	Splachovací objem:		2 litre
	Hygienické splachovanie:		ZAPNUTÉ
	Režim štadión:		ZAPNUTÉ
	Základná citlivosť:		Normálna
	Doba používania:		Úroveň 2/7 s
	Hybridný režim:		VYPNUTÉ

### Obnoviť nastavenia

1. Stlačte tlačidlo AUTO na 20 sekúnd.
  - ⇒ LED dióda sa rozsvieti na potvrdenie po 10, 15 a 20 sekundách.
2. Uvoľnite tlačidlo AUTO.
  - ⇒ LED dióda sa rozsvieti na 2 sekundy.
  - ⇒ Nastavenia sa obnovili na predvolené nastavenia z výroby.

## 5.4 Základné funkcie

### 5.4.1 Objem splachovania

Uvedené objemy splachovania sa vzťahujú na menovitý tlak s hodnotou 3 bary (hydraulický tlak). Pri iných tlakoch vody sa objem splachovania môže odlišovať v závislosti od správania prietoku hydraulických komponentov.

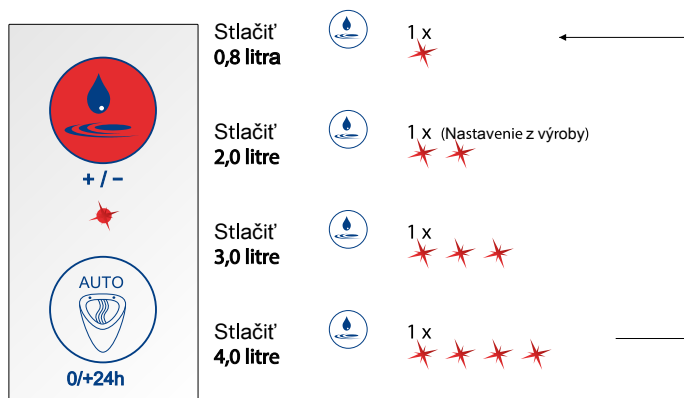

#### Nastavenie objemu splachovania

Príklad

Nastavte objem splachovania na 3,0 litre.

1. Tlačidlo Objem splachovania stlačte 3-krát.
  - ⇒ LED dióda sa rozsvieti celkovo 3-krát.

### 5.4.2 Hygienické splachovanie/vynútené splachovanie

Automatické splachovanie sa uskutoční najskôr 6 hodín po poslednom použití a následne každých 24 hodín. Uskutočňuje sa s aktuálne nastaveným objemom splachovania s cieľom zabrániť vysychaniu protizápachového uzáveru.

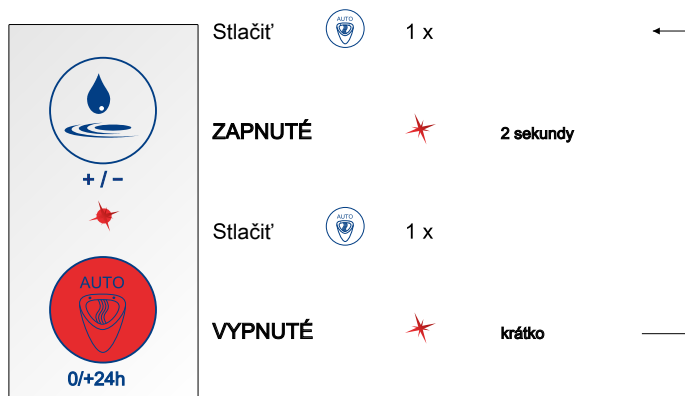

#### *Aktivácia alebo deaktivácia hygienického splachovania*

1. Stlačte tlačidlo AUTO.
  - ⇒ LED dióda sa rozsvieti na 2 sekundy.
  - ⇒ Hygienické splachovanie je aktivované.
2. Stlačte tlačidlo AUTO.
  - ⇒ LED dióda sa krátko rozsvieti.
  - ⇒ Hygienické splachovanie je deaktivované.



### 5.4.3 Režim štadión

Systém samostatne rozpozná vysokú frekvenciu používania.

Ak sa rozpozná 5 po sebe idúcich použití s odstupom menším ako 60 sekúnd, riadenie sa automaticky prepne na režim štadión. Splachovania sa uskutočňujú v intervale 180 sekúnd, nezávisle od použitia. Ak je objem splachovania nastavený na hodnotu > 0,8 l, objem splachovania sa zníži na hodnotu 0,8 l.

Ak sa v rámci 180-sekundového intervalu splachovania nerozpozna žiadne použitie, systém sa automaticky prepne na normálny režim. Vykoná sa konečné splachovanie s nastaveným objemom splachovania.

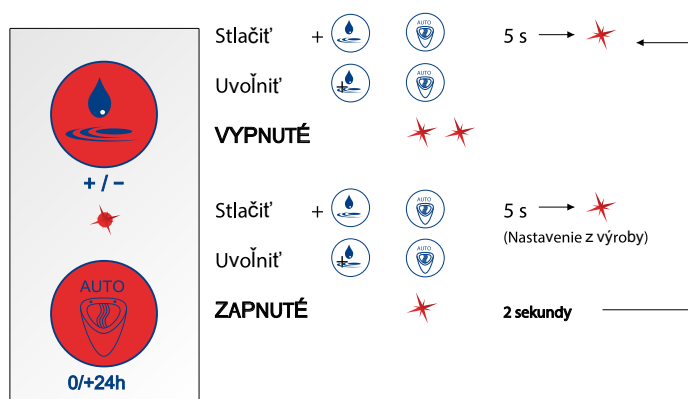

#### Aktivácia alebo deaktivácia režimu štadión

1. Stlačte obe tlačidlá na 5 sekúnd.
  - ⇒ LED dióda blikne jedenkrát po 5 sekundách.
2. Uvoľnite obe tlačidlá.
  - ⇒ Režim štadión je aktivovaný = LED dióda sa rozsvieti na 2 sekundy
  - ⇒ Režim štadión je deaktivovaný = LED dióda sa rozsvieti 2-krát

#### 5.4.4 Základná citlivosť



##### *Informácia*

Podľa nasledujúcej tabuľky nastavte potrebnú základnú citlivosť pre používaný pisoár.

Označenie	Číslo položky	Základná citlivosť
Architectura	5586	Normálna
Architectura	5587	Normálna
Architectura	5574	Normálna
O. novo/Omnia	7527	Normálna
O. novo/Omnia	7507	Nízka
O. novo/Omnia	7557	Nízka
Subway	7513	Nízka
Venticello	5504	Nízka

### Nastavenie základnej citlivosti

Existujú dve úrovne základnej citlivosti, nízka a normálna.

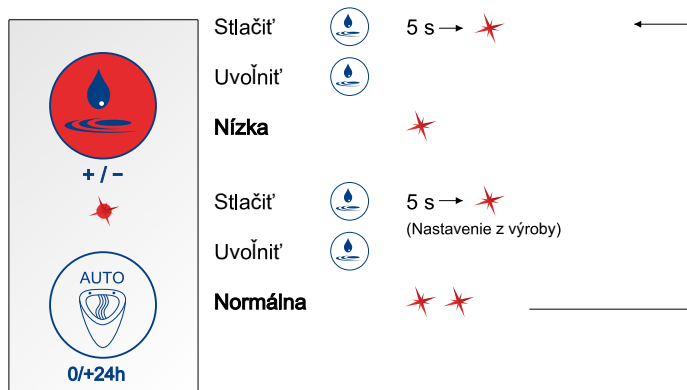

1. Stlačte tlačidlo Objem splachovania na 5 sekúnd.
  - ⇒ LED dióda sa rozsvieti jedenkrát po 5 sekundách.
2. Uvoľnite tlačidlo Objem splachovania.
  - ⇒ Základná citivosť je nízka = LED dióda sa rozsvieti 1-krát
  - ⇒ Základná citivosť je normálna = LED dióda sa rozsvieti 2-krát

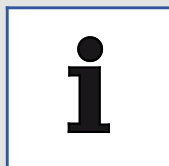

#### Informácia

V nastavení pri doručení a z výroby je prednastavená „normálna“ základná citivosť.

### 5.4.5 Hybridný režim

Riadenie pisoára umožňuje zapnutie úsporného/hybridného režimu stlačením tlačidla.

Ak je aktivovaný hybridný režim, pisoár sa splachuje len v pevne daných časových intervaloch.

Intervalové splachovania sa uskutočnia len vtedy, keď sa rozpoznalo použitie v rámci intervalu.

Ak sa použitie rozpozná v čase naplánovaného splachovania, splachovanie sa uskutoční až po použití.

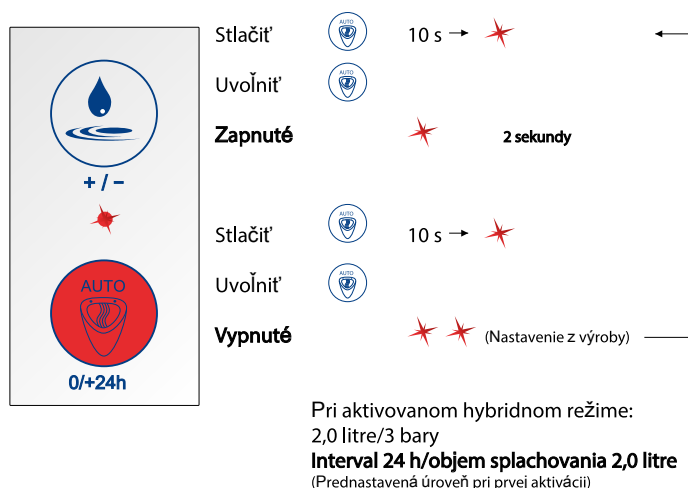

#### *Aktivácia alebo deaktivácia úsporného/hybridného režimu*

1. Stlačte tlačidlo AUTO na 10 sekúnd.
  - ⇒ LED dióda sa rozsvieti jedenkrát po 10 sekundách.
2. Uvoľnite tlačidlo AUTO.
  - ⇒ Hybridný režim je aktivovaný = LED dióda sa rozsvieti na 2 sekundy
  - ⇒ Hybridný režim je deaktivovaný = LED dióda sa rozsvieti 2-krát

### Hybridný režim (interval)

Intervaly splachovania je možné nastaviť v rozsahu od 1 hodiny do 48 hodín v 6 definovaných stupňoch. Každému intervalu splachovania je priradený objem splachovania.

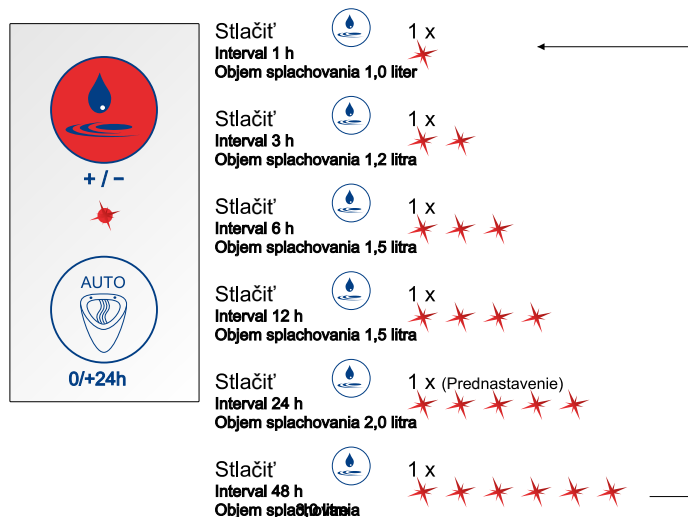

### Nastavenie intervalov splachovania

Príklad

Nastavte interval splachovania na 12 hodín.

1. Pri aktivovanom hybridnom režime stlačte tlačidlo Objem splachovania 4-krát.  
⇒ LED dióda sa rozsvieti celkovo 4-krát.

## 5.4.6 Ochrana proti pretečeniu

System ponúka ochranu proti pretečeniu.

Hneď ako sa v pisoárovej mise nad snímačom nachádza tekutina, snímač sa automaticky prepne do režimu zablokovania a zabráni ďalším splachovaniam.

Po odstránení upchatia sa systém znova automaticky prepne do normálnej prevádzky.

## 5.5 Servisné funkcie

### 5.5.1 Diagnostika a štatistika používania

#### Diagnostický režim

System umožňuje kontrolu funkčnosti nasledujúcich parametrov v zobrazenom poradí (diagnostický režim):

- funkčnosť magnetického ventilu
- stav napájania
- funkčnosť snímača

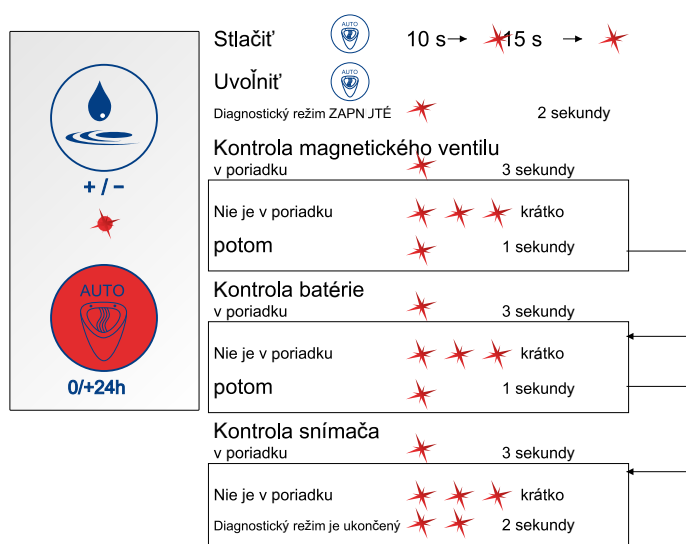

#### Aktivácia diagnostického režimu

1. Stlačte tlačidlo AUTO na 15 sekúnd.
  - ⇒ LED dióda sa rozsvieti na potvrdenie po 10 a 15 sekundách.
2. Uvoľnite tlačidlo AUTO.
  - ⇒ LED dióda sa rozsvieti na 2 sekundy.
  - ⇒ Diagnostický režim je aktivovaný a diagnostika sa vykoná.

#### Štatistika používania

Štatistika používania uvádza frekvenciu používania denne v priebehu posledných 30 dní.

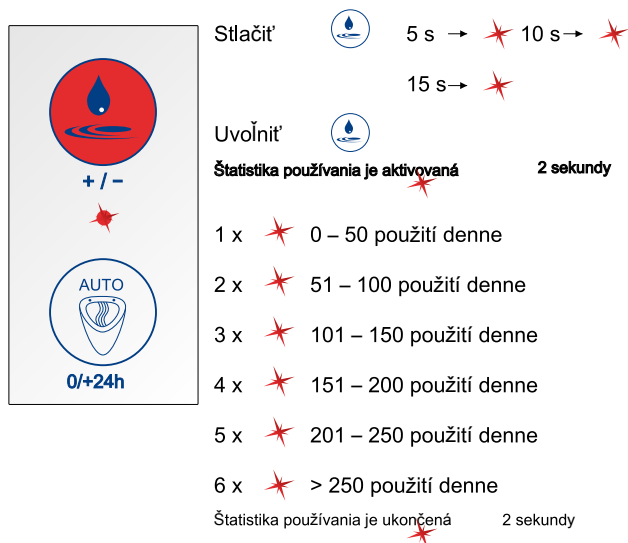

### Aktivácia štatistiky používania

1. Stlačte tlačidlo Objem splachovania na 15 sekúnd.  
⇒ LED dióda sa rozsvieti na potvrdenie po 5, 10 a 15 sekundách.
2. Uvoľnite tlačidlo Objem splachovania.  
⇒ LED dióda sa rozsvieti na 2 sekundy.  
⇒ Štatistika používania je aktivovaná a používania za deň sa môžu odčítať.

### 5.5.2 Monitorovacie funkcie

- Zatvorenie ventilu pri uvedení do prevádzky
- Zatvorenie ventilu pri podpätí a výpadku prúdu
- Signalizácia podpätia (indikátor výmeny batérie) rozsvietením LED diódy na riadiacom diele

## 6 Údržba a starostlivosť

### 6.1 Výmena batérií

Blížiacu sa výmenu batérií signalizuje rozsvietenie LED diódy na ovládacej jednotke.

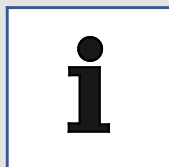

#### *Informácia*

Zariadenie ProDetect 2 napájajú štandardné 1,5 V alkalické monočlánky AA/LR6 (dostupné v obchodoch).



#### *Varovanie!*

Nebezpečenstvo ohrozenia životného prostredia v prípade nesprávnej manipulácie s látkami ohrozujúcimi životné prostredie!

Pri nesprávnej manipulácii s látkami ohrozujúcimi životné prostredie, predovšetkým pri ich nesprávnej likvidácii, môže dôjsť k značným škodám v rámci životného prostredia.

Batérie zlikvidujte správnym spôsobom. Staré batérie nikdy nelikvidujte ako komunálny odpad!

Dodržiavajte predpisy platné na mieste inštalácie.

#### *Výmena batérií*

1. Odnímte riadiacu jednotku a jednotku s batériami cez revízny otvor pisoára.
2. Odpojte riadiacu jednotku a jednotku s batériami.
3. Odpojte káblové spojenie medzi jednotkou s batériami a riadiacou jednotkou (kábel je označený bielou farbou).
4. Posunutím otvorte kryt jednotky s batériami.
5. Odnímte držiak batérií.
6. Vymeňte batérie.
7. Vložte držiak batérií do jednotky s batériami.
8. Posunutím zatvorte kryt jednotky s batériami.
9. Zaklapnutím svoriek pripojte jednotku s batériami k riadiacej jednotke.
10. Znova vytvorte káblové spojenie medzi jednotkou s batériami a riadiacou jednotkou.
11. Vložte jednotku s batériami a riadiacu jednotku cez revízny otvor pisoára.
12. Zaklapnutím objímky upevnite batériovú jednotku a riadiacu jednotku na sifón pisoára.



## 6.2 Tesnenie sitka



### *Informácia*

Za účelom čistenia tesnenia sitka sa musí odstrániť pisoár a diely splachovacieho systému. V opačnom poradí vykonajte kroky uvedené v samostatnom návode na inštaláciu.

Podľa úrovne znečistenia vody pravidelne odstráňte a vyčistite tesnenie sitka.

Tesnenie sitka sa nachádza v kryte magnetického ventilu v prítoku vodného potrubia.

Pri zabudovaní tesnenia sitka dávajte pozor, aby sa zabudovalo v správnej polohe na magnetickom ventilu (pozrite aj samostatný návod na inštaláciu).

## 7 Odstránenie porúch

Poruchy	Možná príčina	Odstránenie porúch
Pisoár nesplachuje	bez napájania	<ul style="list-style-type: none"> <li>• Uistite sa, že priehradka na batérie/sieťový diel je pripojený k riadeniu.</li> <li>• Skontrolujte pripojenie medzi sieťovým dielom a domácou sieťovou prípojkou.</li> <li>• Skontrolujte pripojenie kábla.</li> <li>• Skontrolujte batérie (diagnostický režim, <a href="#">pozri "Diagnostika a štatistika používania", strana 672</a>).</li> <li>• Skontrolujte batérie (diagnostický režim, pozrite samostatný návod na obsluhu).</li> </ul>
	bez zásobovania vodou	<ul style="list-style-type: none"> <li>• Otvorte uzavierací ventil vedenia pre zásobovanie vodou.</li> <li>• Uistite sa, že magnetický ventil je pripojený k riadeniu.</li> <li>• Skontrolujte funkčnosť magnetického ventilu (diagnostický režim, <a href="#">pozri "Diagnostika a štatistika používania", strana 672</a> alebo kontrola prostredníctvom aplikácie).</li> <li>• Skontrolujte funkčnosť magnetického ventilu (diagnostický režim, pozrite samostatný návod na obsluhu alebo skontrolujte prostredníctvom aplikácie).</li> </ul>
	Minimálna doba používania je nastavená nesprávne	<ul style="list-style-type: none"> <li>• Za účelom splachovania sa musí rozpoznať pohyb pretekajúcou kvapalinou. Dobu rozpoznávania pohybu je možné nastaviť (minimálna doba používania 3 až 9 sekúnd). Skontrolujte nastavenú minimálnu dobu používania.</li> <li>• Po dobu cca 30 sekúnd po splachovaní pracuje snímač dodatočne so zníženou citlivosťou, aby sa zabránilo falošným spusteniam v dôsledku malých množstiev dodatočne pretekajúcej vody splachovania. Počas tejto doby sa zvyšuje nastavená minimálna doba používania automaticky o cca 2 sekundy.</li> </ul>
	Splachovací systém je v nesprávnom režime	<ul style="list-style-type: none"> <li>• Uistite sa, že hybridný režim je deaktivovaný. Ak je aktivovaný hybridný režim, systém sa splachuje len v určitých pevne daných časových intervaloch.</li> </ul>

Poruchy	Možná príčina	Odstránenie porúch
	Modul snímača je bez činnosti	<ul style="list-style-type: none"> <li>• Skontrolujte polohu snímača pre daný pisoár podľa samostatného návodu na inštaláciu.</li> <li>• Skontrolujte správnu polohu snímača. Snímač sa musí nalepiť v smere šípky na keramiku. Štítok výrobku musí byť čitateľný!</li> <li>• Skontrolujte funkčnosť modulu snímača (diagnostický režim, pozrite samostatný návod na obsluhu alebo skontrolujte prostredníctvom aplikácie).</li> <li>• Skontrolujte správne nastavenie určenej základnej citlivosti modulu snímača pre daný pisoár (základná citivosť, <a href="#">pozri "Základná citivosť", strana 668</a> alebo cez aplikáciu).</li> <li>• Skontrolujte správne nastavenie určenej základnej citlivosti modulu snímača pre daný pisoár (základná citivosť, pozrite samostatný návod na obsluhu alebo cez aplikáciu).</li> </ul>
Pisoár nesplachuje po každom použití	Splachovací systém je v nesprávnom režime	<ul style="list-style-type: none"> <li>• Uistite sa, že hybridný režim alebo režim štadión je deaktivovaný! Ak je aktivovaný hybridný režim alebo režim štadión, systém sa splachuje len v určitých pevne daných časových intervaloch.</li> </ul>
Pisoár neprestáva splachovať	Magnetický ventil nefunguje správne	<ul style="list-style-type: none"> <li>• Uistite sa, že vodovodné potrubie sa otvorilo až po uvedení riadenia pisoára do prevádzky po dobu min. 30 sekúnd (vytvoriť pripojenie napájania).</li> <li>• Uistite sa, že magnetický ventil je pripojený k riadeniu.</li> <li>• Skontrolujte pripojenie kábla.</li> <li>• Skontrolujte funkčnosť magnetického ventilu (diagnostický režim, pozrite samostatný návod na obsluhu alebo skontrolujte prostredníctvom aplikácie).</li> <li>• Uistite sa, že magnetický ventil je zabudovaný do vodovodného potrubia správnym smerom prietoku (označenie na kryte ventilu).</li> </ul>

Poruchy	Možná příčina	Odstránenie porúch
Výpust vody je rozpoznáný	Hadicový systém je netesný	<ul style="list-style-type: none"> <li>• Uistite sa, že prípojné hrdlo je dostatočne zakrútené do vodovodnej prípojky a je utesnené.</li> <li>• Uistite sa, že tesnenia a tesnenie sitka sú umiestnené v správnej polohe na vstupe a výstupe magnetického ventilu.</li> <li>• Uistite sa, že obe prírubové matice sú správne a dostatočne dotiahnuté na vstupe a výstupe magnetického ventilu.</li> <li>• Uistite sa, že hadicové prípojky sú dostatočne zakrútené do prípojného hrdla.</li> <li>• Uistite sa, že tesniaci krúžok je správne zabudovaný na prípojnom hrdle.</li> </ul>

## O podjetju

### Villeroy & Boch AG

Saaruferstraße

66693 Mettlach

Nemčija

Telefon: +49 (0) 68 64 8 10

E-pošta: [information@villeroy-boch.com](mailto:information@villeroy-boch.com)

[www.villeroy-boch.com](http://www.villeroy-boch.com)

*Prenašanje in uporaba slik z naših strani brez pisnega soglasja podjetja Villeroy & Boch AG nista dovoljena.*

### Copyright

Villeroy & Boch AG

### Odgovornost

Vsebino na svoji strani smo pripravili zelo skrbno. Za točnost, popolnost in ažurnost vsebin pa ne prevzemamo nikakršne odgovornosti. Podjetje Villeroy & Boch AG je skladno z zakonodajo odgovorno za lastne vsebine. Pri lastnih vsebinah moramo ločevati med hiperpovezavami (»povezave«) do vsebin, ki jih zagotavljajo drugi ponudniki. Če se seznamo, da je lahko vsebina teh povezav podlaga za civilno ali kazenskopravno odgovornost, bomo te povezave odstranili.



Besedna znamka Bluetooth® in logotipi so registrirane blagovne znamke, pravice do katerih pripadajo skupini Bluetooth SIG. Podjetje Villeroy & Boch vsakršno uporabo omogoča na podlagi licence. Druge blagovne znamke in trgovska imena so last zadevnih lastnikov.

## Kazalo vsebine

1	Splošni podatki.....	681
1.1	Uporabljene slike	681
1.2	Ciljne skupine	682
1.3	Garancija	682
2	Varnost.....	683
2.1	Predvidena uporaba	683
2.2	Razumno predvidljiva napačna uporaba	683
2.3	Splošna varnostna navodila	683
3	Tehnični podatki.....	684
4	Opis izdelka.....	685
4.1	Pregled komponent	685
4.2	Splošni opis delovanja	685
4.3	Krmilna enota	686
4.4	Senzorska enota	686
4.5	Adapter Bluetooth (izbirno)	687
5	Upravljanje.....	688
5.1	Pregled - koncept upravljanja krmilne enote	688
5.2	Upravljanje prek aplikacije (izbirno)	689
5.3	Tovarniške nastavitve	689
5.4	Osnovne funkcije	690
5.4.1	Splakovalna količina.....	690
5.4.2	Higiensko splakovanje/prisilno splakovanje.....	691
5.4.3	Način stadiona.....	692
5.4.4	Osnovna občutljivost.....	693
5.4.5	Hibridni način.....	695
5.4.6	Zaščita pred prelivanjem.....	697
5.5	Servisne funkcije	697
5.5.1	Diagnoza in statistika uporabnikov.....	697
5.5.2	Funkcije nadzora.....	698
6	Vzdrževanje in nega.....	699
6.1	Menjava baterije	699
6.2	Tesnilo filtra	700
7	Odpravljanje napak.....	701

## 1 Splošni podatki

### 1.1 Uporabljene slike

#### Varnostna navodila



#### *Opozorilo!*

Opozorilo pred morebitno nevarnostjo.  
Obstaja možnost težkih telesnih poškodb ali celo smrti.



#### *Previdno!*

Opozorilo pred morebitnimi nevarnimi situacijami.  
Obstaja možnost lahkih telesnih poškodb oziroma materialne škode.

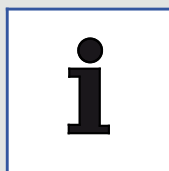

#### *Opomba*

Za navodila glede uporabe in druge koristne informacije.

#### *Navodila za ravnanje*

Koraki, ki jih je treba izvesti, so prikazani v obliki oštevilčenega seznama. Slediti morate vrstnemu redu korakov.

*Primer:*

1. korak
2. korak

Rezultati navodil za ravnanje so prikazani na naslednji način:

*Primer:*

- ⇒ puščica
- ⇒ puščica

#### *Seznami z alinejami*

Seznami z alinejami brez obveznega vrstnega reda so prikazani kot alineje.

*Primer:*

- točka 1
- točka 2

## 1.2 Ciljne skupine

Ciljne skupine teh navodil so monterji, usposobljeni električarji in upravljavci izdelka.

### *Strokovno usposobljen električar:*



Na osnovi strokovne izobrazbe, znanj in izkušenj ter poznavanja zadevnih standardov in predpisov lahko ti strokovnjaki izvajajo dela na električni opremi in samostojno prepoznavajo možne nevarnosti ter jih preprečijo. Strokovno usposobljeni električarji so usposobljeni za delo na zadevni lokaciji ter so seznanjeni z veljavnimi standardi in predpisi.

### *Monterji:*



Ti strokovnjaki delo izvajajo skladno s pooblastilom upravljavca in morajo biti za svoje delo ustrezno strokovno usposobljeni, posedovati potrebna znanja, da potrebna dela izvedejo strokovno in na ustrezen način ter ob ohranitvi zahtevane varnosti ob upoštevanju morebitnih nevarnosti. Za opravljanje njihovega dela so potrebni uvajanje in nadzor, kot usposobljeno nadzorno/strokovno osebje, ki ga imenujejo upravljavci, pa morajo prevzeti odgovornost.

### *Upravljavci:*



Z nakupom, branjem in razumevanjem navodil so upravljavci usposobljeni za uporabo izdelka v skladu z navodili.

To napravo lahko uporabljajo otroci, starejši od 8 let, in osebe z zmanjšanimi fizičnimi, senzoričnimi ali umskimi sposobnostmi oziroma osebe s pomanjkljivimi izkušnjami in znanjem, če so pod nadzorom usposobljenih oseb ali pa so bile ustrezno usposobljene za varno rokovanje z napravo in razumejo nevarnosti, ki se lahko pojavijo. Otroci se ne smejo igrati z napravo.

## 1.3 Garancija

Podjetje Villeroy & Boch ne prevzema nobene odgovornosti za okvare in škodo, ki nastane zaradi nepravilne montaže ali demontaže po namestitvi. Uporabljajte samo originalne dele podjetja Villeroy & Boch. Garancija je omejena na popravilo ali zamenjavo izdelkov, ki jih dobavi podjetje Villeroy & Boch, in velja le, če je bil izdelek nameščen in vzdrževan v skladu z našimi navodili za namestitev in vzdrževanje. Garancija preneha veljati v naslednjih primerih:

- Če vrtanje/namestitve izvajajo zunanji dobavitelji.
- Če se vrtanj/sprememb ne izvaja v skladu z navodili za namestitev izdelka.
- Če so vgrajeni deli, ki niso vključeni v obseg dobave/sortiment nadomestnih delov izdelka.
- Če so bili vgrajeni originalni deli, ki so bili predhodno spremenjeni/predelani in zato ne izkazujejo več prvotnega stanja.

Garancija ne krije posledične škode in stroškov montaže ali demontaže.

V naslednjih primerih so garancijski zahtevki izključeni:

- Škoda ali izguba zaradi višje sile, kot so požar, potres, poplava, neurje, onesnaževanje okolja, škoda zaradi plina (vodikov sulfid), škoda zaradi soli in napetostna nihanja.
- Poškodbe ali izgube, ki nastanejo zaradi kakršne koli napačne uporabe, zlorabe, neupoštevanja navodil za uporabo, spremembe ali uničenja izdelka.
- Poškodbe ali izgube zaradi kakovosti vode na območju uporabe izdelka, pa tudi vodnih madežev, usedlin ali tujkov v vodnem sistemu.
- Poškodba ali izguba zaradi nevarnega okolja, zunanjih vplivov, živali ali žuželk, zmrzovanja izdelka.
- Škoda ali izguba zaradi neopredeljene oskrbe z električno energijo (napetost, frekvenca) in magnetnih valov z izvorom zunaj izdelka (npr. zaradi visokonapetostnih električnih vodov ali dodatnih naprav).
- Škoda ali izguba zaradi izgube moči baterij.
- Škoda ali izguba zaradi obrabe (npr. drenažnega ventila, filtrov, tesnilnega obročka ali tesnila).



## 2 Varnost

### 2.1 Predvidena uporaba

ProDetect 2 uporabljajte samo s svežo vodo. Delci nečistoč v vodi lahko zamašijo magnetni ventil in tesnilo filtra. Največji dovoljeni tlak v cevi ne sme presegati 4 barov.

ProDetect 2 uporabljajte samo v povezavi s spodaj navedenimi pisoarji:

- Architectura 5586/5587/5574
- Subway 7513
- O.novo/Omnia 7507/7557/7527
- Venticello 5504

K predvideni uporabi spadajo tudi:

- upoštevanje vseh napotkov v teh navodilih za uporabo;
- upoštevanje vseh napotkov v teh navodilih za namestitvev;
- skladnost z inšpekcijskimi in vzdrževalnimi deli;
- uporaba izključno originalnih delov.

### 2.2 Razumno predvidljiva napačna uporaba

Nepravilna uporaba je vsaka drugačna uporaba, ki odstopa od tiste, opredeljene v razdelku »Predvidena uporaba«! Za škodo, ki je nastala zaradi nepravilne uporabe, je odgovoren izključno upravljavec, proizvajalec pa ne prevzema nobene odgovornosti.

### 2.3 Splošna varnostna navodila



#### ***Opozorilo!***

Nevarnost električnega udara zaradi dotikanja komponent pod napetostjo.

Posledica so lahko hude telesne poškodbe ter tudi smrt.

V primeru omrežne različice naj priključitev na omrežje izvede le usposobljen električar.

Omrežnega vtiča ne priklaplajte ali vlecite z mokrima rokama.

Prepričajte se, da je kabel med deli odklopljen z vira napajanja in zavarovan pred ponovnim vklopom.



#### ***Previdno!***

Nevarnost za okolje zaradi napačnega rokovanja z okolju škodljivimi snovmi.

Pri napačnem rokovanju z okolju nevarnimi snovmi, zlasti pri napačnem odstranjevanju, lahko nastane znatna škoda za okolje.

Baterije zavržite na ustrezen način. Odpadnih baterij nikoli ne zavržite med gospodinske odpadke.

Upoštevajte veljavne lokalne predpise.



**Previdno!**

Nevarnost za okolje zaradi napačnega rokovanja z okolju škodljivimi snovmi.

Pri napačnem rokovanju z okolju nevarnimi snovmi, zlasti pri napačnem odstranjevanju, lahko nastane znatna škoda za okolje.

Elektronske naprave reciklirajte ali jih strokovno zavržite. Elektronskih naprav nikoli ne zavržite med gospodinjske odpadke.

Upoštevajte veljavne lokalne predpise.

### 3 Tehnični podatki

Funkcija senzorja	Zaznavanje pretoka urina v keramiki	
Princip senzorja	VF senzor 5,8 GHz	
Napajanje (različice)	Stikalni napajalnik <ul style="list-style-type: none"> <li>• primarni: 100-240 V, +/- 10 %, 50-60 Hz</li> <li>• sekundarni: 12 V DC, 1 A</li> </ul>	
	Baterija 6 x 1,5 V, alkalna (tip AA/LR6)	
Življenjska doba baterije	približno 3 leta/200.000 splakovanj	
Upravljalni elementi	2 tipki	
Prikazni elementi	1 LED	
Vmesnik	Digitalni podatkovni vmesnik, integriran v napajalni kabel za priklop adapterja Bluetooth	Diagnoza, nastavitvene funkcije prek pametnega telefona/ tabličnega računalnika
Nastavitvene funkcije (tovarniške nastavitve):	Splakovalna količina 0,8/2/3/4 l (pri 3 barih)	Podrobne nastavitve prek aplikacije (izbirno)
	Vklop/izklop higienskega splakovanja	
	Vklop/izklop načina stadiona	Tudi prek aplikacije
	Osnovna občutljivost je nizka/običajna	
	Najkrajša življenjska doba 9/7/5/3 s	
	Vklop/izklop hibridnega načina kot tudi intervali 1/3/6/12/24/48 h	
	Ponastavitev na tovarniške nastavitve	
Način za čiščenje/zaklepanje (vklop/izklop)	Samo prek aplikacije	
Stopnja zaščite elektronike	IP 64	Odporno proti prahu, zaščita pred brizganjem vode iz vseh smeri

## 4 Opis izdelka

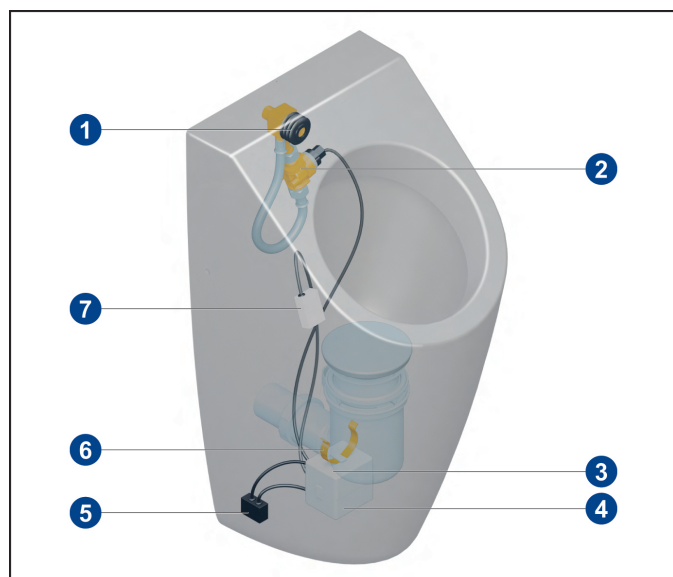

### 4.1 Pregled komponent



Standardni obseg

- 1 Tesnilna guma
- 2 Cevovod/vodni vod vključno z magnetnim ventilom
- 3 Napajanje
- 4 Krmilna enota
- 5 Adapter Bluetooth (izbirno)
- 6 Vpenjalni nosilec
- 7 VF senzor

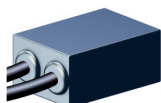
#### Izbirne komponente

Komponenta	Opis	Številka artikla
	Adapter Bluetooth (možen samo pri omrežni različici)	91906100
	Adapter za priključitev na omrežje	91905700

#### Nadomestni deli

### 4.2 Splošni opis delovanja

Ko senzor zazna gibanje v keramični posodi, se sproži splakovanje. Gibanje nastane, ko pri uporabi pisoarja po keramiki teče tekočina.

Senzor je nameščen za keramiko nad tesnilno vodo sifona. Upoštevajte položaje senzorjev v ločenih navodilih za namestitvev!

ProDetect 2 je na voljo kot omrežna različica z električnim priključkom ali kot baterija.

#### Čas blokade

Med splakovanjem in za kratek, določen čas po splakovanju se senzor ne odzove na gibanje, ker zazna tekočo vodo in naknadno splakovanje (»čas blokade«). Čas blokade je prilagojen času delovanja splakovalne vode.

Približno 30 sekund po koncu časa blokade deluje senzor z zmanjšano občutljivostjo, da bi se izognili napačni sprožitvi zaradi majhnih količin naknadno sprožene splakovalne vode. V tem času je za sprožitev potrebna večja količina urina.

### 4.3 Krmilna enota

Upravlja se jo s folijsko tipkovnico z 2 tipkama in svetlečo diodo kot optičnim signalom.

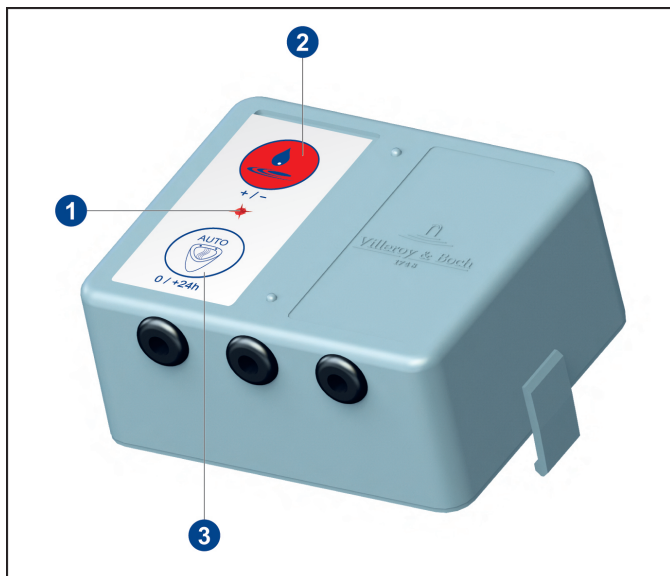

- 1 Svetlobna dioda
- 2 Tipka Splakovalna količina
- 3 Tipka AVTOM.

Krmilna enota ima 3 priključne kable.

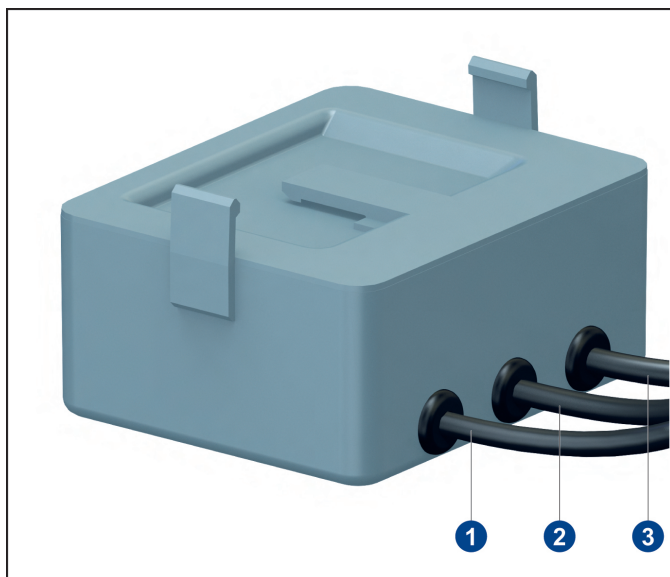

- 1 Priključitev senzorskega modula
- 2 Priključitev magnetnega ventila
- 3 Priključitev napajalnika

### 4.4 Senzorska enota

Senzorska enota je preko kabla povezana s krmilno enoto. Senzorska enota je montirana na keramiko na fiksni točki na območju dovoda sifona.

Da bi zagotovili optimalno delovanje senzorja, se položaj montaže razlikuje glede na vgrajeni pisoar. Upoštevajte položaje senzorjev v ločenih navodilih za namestitev!

#### 4.5 Adapter Bluetooth (izbirno)



*Opomba*

Omrežna različica

Adapter Bluetooth se lahko uporablja samo pri izvedeni priključitvi na omrežje.

Brezžična komunikacija med krmiljenjem pisaarja in združljivo napravo, ki podpira Bluetooth (tablični računalnik, pametni telefon) je možna z uporabo adapterja Bluetooth. Nastavitve lahko spremenite prek aplikacije in odčitete diagnostične in statistične podatke.

Adapter Bluetooth je povezan med krmilno enoto in napajalnikom.

Minimalne zahteve za naprave, ki podpirajo Bluetooth:

- IOS 8
- Android 4.3

## 5 Upravljanje

### 5.1 Pregled – koncept upravljanja krmilne enote

LED-potrditev	pritisnite na zgornji gumb 	Načini	Dejanje za vstop v način	Dogodek	LED-potrditev
takoj	1 × blisk	Splakovalna količina	kratek pritisk na zgornji gumb	0,8 litra 2,0 litra 3,0 litra 4,0 litra	1 × blisk 2 × blisk 3 × blisk 4 × blisk
5 s	1 × blisk	Osnovna občutljivost	Pritisnite na zgornji gumb za 5 s	nizka normalna	1 × blisk 2 × blisk
10 s	1 × blisk	Algoritem občutljivosti/doba trajanja	Pritisnite na zgornji gumb za 10 s	Stopnja 1/9 s Stopnja 2/7 s Stopnja 3/5 s	1 × blisk 2 × blisk 3 × blisk
15 s	1 × blisk	Statistika	Pritisnite na zgornji gumb za 15 s	EIN → 0- >250 uporaba končana	2 s sveti 1–11 × blisk 2 s sveti
20 s	1 × blisk	Čas uporabe stopnja 4	Pritisnite na zgornji gumb za 20 s	VKLOP IZKLOP	2 s sveti Pritisnite na gumb za 10 s = stopnja 1

LED-potrditev	Pritisnite na spodnji gumb 	Načini	Dejanje za vstop v način	Dogodek	LED-potrditev
takoj	1 × blisk	Higiensko splakovanje	kratek pritisk na spodnji gumb	VKLOP IZKLOP	2 s sveti 1 × blisk kratko
5 s	1 × blisk				
10 s	1 × blisk	Hibridni način  Interval, ko je hibridni način aktiven	Pritisnite na spodnji gumb za 10 s	VKLOP IZKLOP  1 h/1,0 litra 3 h/1,2 litra 6 h/1,5 litra 12 h/1,5 litra 24 h/2,0 litra 48 h/3,0 litra	2 s sveti 2 × blisk  1 × blisk 2 × blisk 3 × blisk 4 × blisk 5 × blisk 6 × blisk
15 s	1 × blisk	Način diagnoze	Pritisnite na spodnji gumb za 15 s	VKLOP Preverjanje elektromagnetnega ventila/baterije/senzorja OK NOK Prekinitev za preverjanje je zaključena	2 s sveti 3 s sveti 3 × blisk kratko 1 s sveti 2 × 2 s blisk
20 s	1 × blisk	Tovarniške nastavitve	Pritisnite na spodnji gumb za 20 s	aktivirano  Splakovalna količina: 2 litra Higiensko splakovanje: VKLOP Način stadiona: IZKLOP Osnovna občutljivost: normalna Uporabni: Stopnja 3/5 s Hibridni način: IZKLOP	2 s sveti

LED-potrditev	Pritisnite na oba gumba 	Načini	Dejanje za vstop v način	Dogodek	LED-potrditev
takoj	1 × blisk				
5 s	1 × blisk	Način stadiona	Pritisnite na oba gumba za 5 s	IZKLOP VKLOP	2 × blisk 2 s sveti

## 5.2 Upravljanje prek aplikacije (izbirno)



### Opomba

Za brezžično komunikacijo s krmilno enoto preko tabličnega računalnika ali pametnega telefona je potreben izbirni adapter Bluetooth!



Aplikacijo lahko brezplačno prenesete iz trgovine App Store (iOS) ali Google Play (Android). Med drugim je mogoče spremeniti nastavitve ter odčitati diagnostične in statistične podatke.

## 5.3 Tovarniške nastavitve

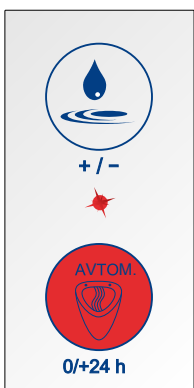

### Opomba

Če je napajanje prekinjeno, se vse nastavitve ohranijo.

	Pritisnite		10 s → * 15 s → *
			20 s → *
	Spustite		
		*	<b>2 sekundi</b>
	<b>Tovarniške nastavitve:</b>		
	Prostornina izpiranja:		2 litra
	Higiensko splakovanje:		VKLOP
	Način stadiona:		VKLOP
	Osnovna občutljivost:		Običajno
	Trajanje delovanja:		Stopnja 2/7 s
	Hibridni način:		IZKLOP

### Ponastavljanje nastavitvev

1. Pritisnite tipko AVTOM. za 20 sekund.
  - ⇒ LED za potrditev zasveti po 10, 15 in 20 sekundah.
2. Spustite tipko AVTOM.
  - ⇒ LED sveti 2 sekundi.
  - ⇒ Nastavitve se ponastavijo na tovarniške nastavitve.

## 5.4 Osnovne funkcije

### 5.4.1 Splakovalna količina

Navedene splakovalne količine se nanašajo na nazivni tlak 3 bare (tlak tečenja). Pri drugih tlakih vode se lahko splakovalna količina razlikuje glede na pretočno obnašanje hidravličnih komponent.

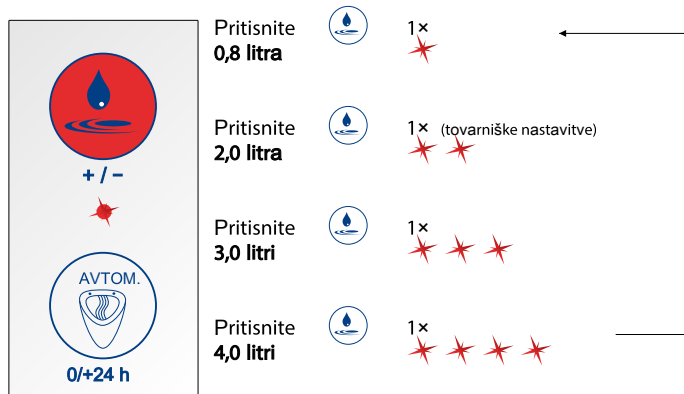

#### *Nastavitev splakovalne količine*

Primer

Nastavite splakovalno količino na 3,0 litra.

- 3-krat pritisnite tipko Splakovalna količina.
  - ⇒ LED zasveti skupaj 3-krat.



## 5.4.2 Higieno splakovanje/prisilno splakovanje

Samodejno splakovanje se prvič izvede 6 ur po zadnji uporabi in nato vsakih 24 ur. To se naredi s trenutno nastavljeno splakovalno količino, da se prepreči izsušitev sifona.

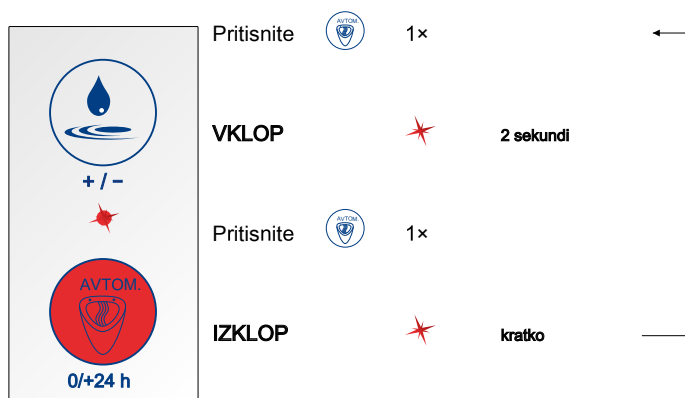

### *Aktiviranje ali deaktiviranje higienskega splakovanja*

1. Pritisnite tipko AVTOM.
  - ⇒ LED sveti 2 sekundi.
  - ⇒ Higieno splakovanje se aktivira.
2. Pritisnite tipko AVTOM.
  - ⇒ LED za kratek čas zasveti.
  - ⇒ Higieno splakovanje se deaktivira.

### 5.4.3 Način stadiona

Visoko pogostost uporabe sistem samodejno prepozna.

Če zazna 5 zaporednih uporab z intervalom, krajšim od 60 sekund, krmiljenje samodejno preklopi na način stadiona. Splakovanje poteka vsakih 180 sekund, ne glede na uporabo. Če je nastavljena splakovalna količina > 0,8 l, se splakovalna količina zmanjša na 0,8 l.

Če v 180-sekundnem intervalu splakovanja ne zazna uporabe, se sistem samodejno vrne v običajni način. Sledi končno splakovanje z nastavljeno splakovalno količino.

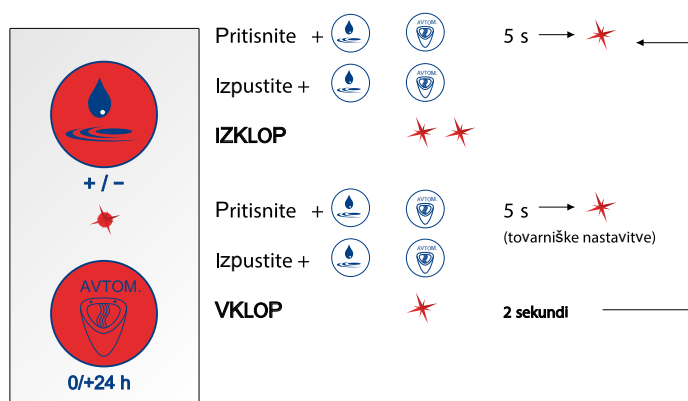

#### Aktiviranje ali deaktiviranje načina stadiona

1. Pritisnite obe tipki za 5 sekund.
  - ⇒ LED zasveti enkrat po 5 sekundah.
2. Spustite obe tipki.
  - ⇒ Način stadiona je aktiviran = LED sveti 2 sekundi
  - ⇒ Način stadiona je deaktiviran = LED zasveti 2-krat

#### 5.4.4 Osnovna občutljivost

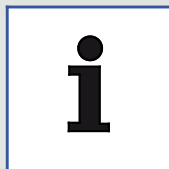

##### *Opomba*

Nastavite osnovno občutljivost, potrebno za uporabljeni pisoar, v skladu s spodnjo tabelo.

Opis	Številka artikla	Osnovna občutljivost
Architectura	5586	Običajno
Architectura	5587	Običajno
Architectura	5574	Običajno
O. novo/Omnia	7527	Običajno
O. novo/Omnia	7507	Nizko
O. novo/Omnia	7557	Nizko
Subway	7513	Nizko
Venticello	5504	Nizko

### Nastavitev osnovne občutljivosti

Obstajata dve osnovni stopnji občutljivosti, nizka in običajna.

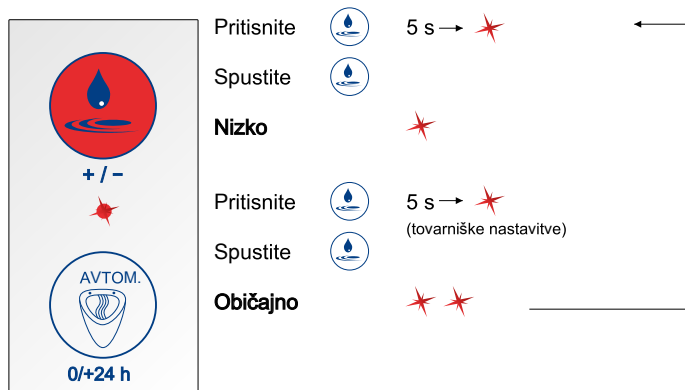

1. Pritisnite tipko Splakovalna količina za 5 sekund.  
⇒ LED zasveti enkrat po 5 sekundah.
2. Spustite tipko Splakovalna količina.  
⇒ Osnovna občutljivost Nizko = LED zasveti 1-krat  
⇒ Osnovna občutljivost Običajno = LED zasveti 2-krat



#### Opomba

V dobavnih in tovarniških nastavitvah je prednastavljena osnovna občutljivost »Običajno«.

### 5.4.5 Hibridni način

Upravljanje pisoarja omogoča vklop varčevanja z vodo/hibridnega načina s pritiskom na tipko.

Če je aktiviran hibridni način, pisoar splakuje le v določenih časovnih intervalih.

Intervalno splakovanje se izvede samo, če je bila v intervalu zaznana uporaba.

Če je uporaba zaznana v času načrtovanega splakovanja, se splakovanje izvede šele po uporabi.

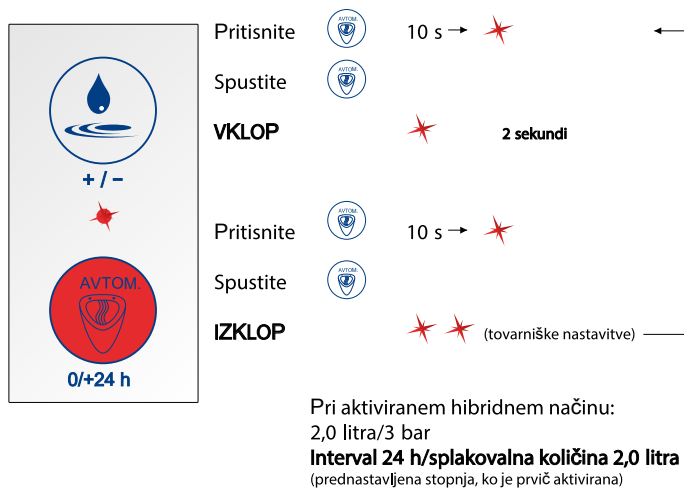

#### *Aktiviranje ali deaktiviranje načina varčevanja z vodo/hibridnega načina*

1. Pritisnite tipko AVTOM. za 10 sekund.
  - ⇒ LED zasveti enkrat po 10 sekundah.
2. Spustite tipko AVTOM.
  - ⇒ Hibridni način je aktiviran = LED sveti 2 sekundi
  - ⇒ Hibridni način je deaktiviran = LED zasveti 2-krat

### Hibridni način (interval)

Intervale splakovanja lahko nastavite med 1 uro in 48 urami v 6 določenih stopnjah. Vsakemu intervalu splakovanja je dodeljena Splakovalna količina.

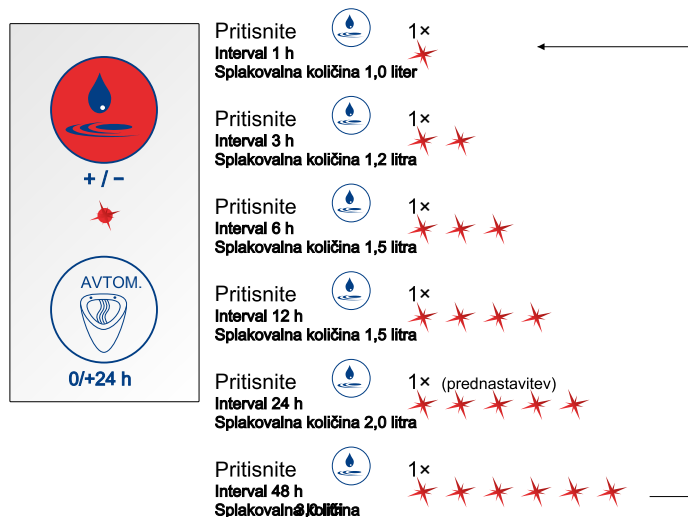

### Nastavitev intervalov splakovanja

Primer

Nastavite interval splakovanja na 12 ur.

1. Ko je hibridni način aktiviran, 4-krat pritisnite tipko Splakovalna količina.
  - ⇒ LED zasveti skupaj 4-krat.

## 5.4.6 Zaščita pred prelivanjem

Sistem nudi zaščito pred prelivanjem.

Takoj ko je v pisoarju nad senzorjem tekočina, senzor samodejno preklopi na način blokade in onemogoči nadaljnje splakovanje.

Po odstranitvi blokade preklopi sistem samodejno nazaj na normalno delovanje.

## 5.5 Servisne funkcije

### 5.5.1 Diagnoza in statistika uporabnikov

#### Način diagnoze

Sistem omogoča preverjanje delovanja naslednjih parametrov v prikazanem vrstnem redu (način diagnoze):

- Funkcionalnost magnetnega ventila
- Stanje napajanja
- Funkcionalnost senzorja

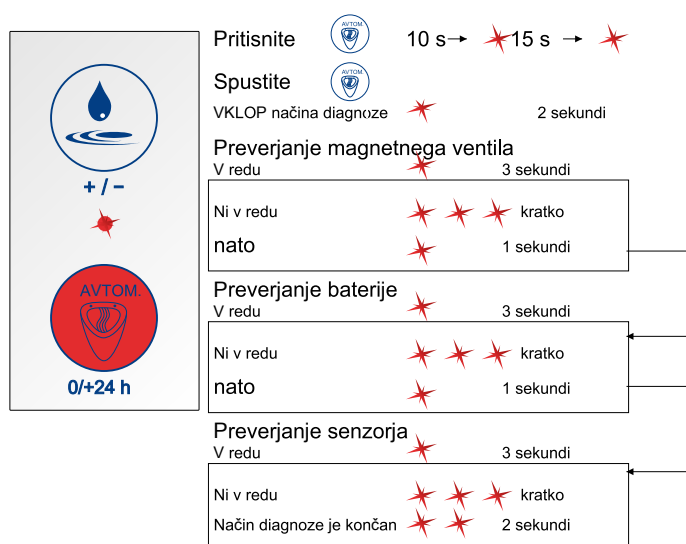

#### Aktiviranje načina diagnoze

1. Pritisnite tipko AVTOM. za 15 sekund.  
⇒ LED za potrditev zasveti po 10 in 15 sekundah.
2. Spustite tipko AVTOM.  
⇒ LED sveti 2 sekundi.  
⇒ Aktivira se način diagnoze in diagnoza se izvede.

#### Statistika uporabnikov

Statistika uporabnikov prikazuje pogostost uporabnikov na dan v zadnjih 30 dneh.

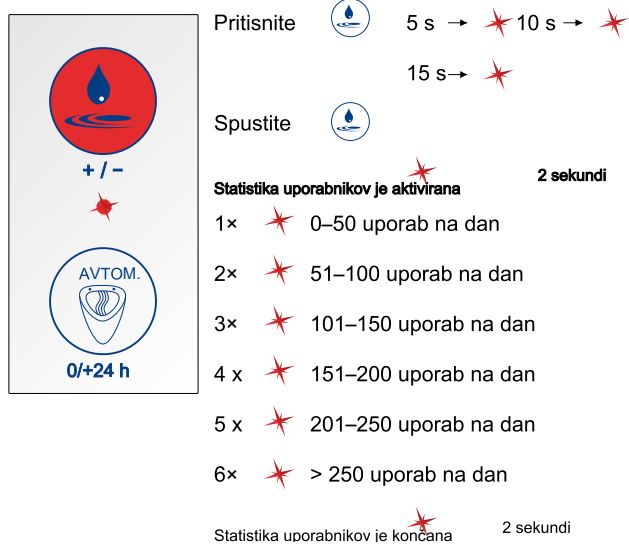

### Aktiviranje statistike uporabnikov

1. Pritisnite tipko Splakovalna količina za 15 sekund.
  - ⇒ LED za potrditev zasveti po 5, 10 in 15 sekundah.
2. Spustite tipko Splakovalna količina.
  - ⇒ LED sveti 2 sekundi.
  - ⇒ Aktivirana je statistika uporabnikov in lahko odčitata dnevno uporabo.

### 5.5.2 Funkcije nadzora

- Zapiranje ventila med zagonom
- Zapiranje ventila v primeru prenizke napetosti in izpada električne energije
- Signalizacija prenizke napetosti (indikator zamenjave baterije) z vklopom LED na krmilni enoti



## 6 Vzdrževanje in nega

### 6.1 Menjava baterije

Bližajoča se menjava baterije je označena tako, da zasveti LED na krmilni enoti.



#### *Opomba*

ProDetect 2 se napaja s standardnimi 1,5 V AA/LR6 alkalnimi monocelicami (komercialno dobavljive).



#### *Previdno!*

Nevarnost za okolje zaradi napačnega rokovanja z okolju škodljivimi snovmi.

Pri napačnem rokovanju z okolju nevarnimi snovmi, zlasti pri napačnem odstranjevanju, lahko nastane znatna škoda za okolje.

Baterije zavržite na ustrezen način. Odpadnih baterij nikoli ne zavržite med gospodinjske odpadke.

Upoštevajte veljavne lokalne predpise.

#### *Menjava baterije*

1. Odstranite krmilno enoto in baterijsko enoto skozi servisni jašek pisoarja.
2. Odklopite krmilno enoto in baterijsko enoto.
3. Odklopite kabelsko povezavo med baterijsko enoto in krmilno enoto (kabel je označen z belo barvo).
4. Odprite pokrov baterijske enote tako, da ga potisnete.
5. Odstranite držalo baterije.
6. Zamenjajte baterije.
7. Držalo baterije vstavite v baterijsko enoto.
8. Zaprite pokrov baterijske enote tako, da ga potisnete.
9. Priključite baterijsko enoto na krmilno enoto tako, da se jezički zaskočijo na svoje mesto.
10. Ponovno ustvarite kabelsko povezavo med baterijsko enoto in krmilno enoto.
11. Vstavite krmilno enoto in baterijsko enoto skozi servisni jašek pisoarja.
12. Pritrdite baterijsko enoto in krmilno enoto na sifon za pisoar tako, da se zaskočita v vpenjalni nosilec.

## 6.2 Tesnilo filtra



### *Opomba*

Za čiščenje tesnila filtra je treba odstraniti pisoar in dele sistema za splakovanje. Za čiščenje izvedite korake, ki so navedeni v ločenih navodilih za namestitev v obratnem vrstnem redu.

Redno odstranjujte in čistite tesnilo cedila, odvisno od tega, kako umazana je voda.

Tesnilo filtra se nahaja v ohišju magnetnega ventila v dotoku vodnega voda.

Ko nameščate tesnilo filtra, se prepričajte, da je nameščeno v pravilnem položaju na magnetnem ventilu (glejte tudi ločena navodila za namestitev).

## 7 Odpravljanje napak

Napaka	Možen vzrok	Odpravljanje napak
Pisoar ne splakuje	ni napajanja	<ul style="list-style-type: none"> <li>• Prepričajte se, da je predal za baterije/napajalnik priključen na krmiljenje.</li> <li>• Preverite povezavo med napajalnikom in stavbnim električnim priključkom.</li> <li>• Preverite kabelsko povezavo.</li> <li>• Preverite baterije (način diagnoze, <a href="#">oglejte si "Diagnoza in statistika uporabnikov", Stran 697</a>).</li> <li>• Preverite baterije (način diagnoze, glejte ločena navodila za uporabo).</li> </ul>
	ni oskrbe z vodo	<ul style="list-style-type: none"> <li>• Odprite zaporni ventil dovoda vode.</li> <li>• Prepričajte se, da je magnetni ventil priključen na krmiljenje.</li> <li>• Preverite delovanje magnetnega ventila (način diagnoze, <a href="#">oglejte si "Diagnoza in statistika uporabnikov", Stran 697</a> ali preverjanje prek aplikacije).</li> <li>• Preverite delovanje magnetnega ventila (način diagnoze, glejte ločena navodila za uporabo ali preverite prek aplikacije).</li> </ul>
	Minimalno obdobje uporabe ni pravilno nastavljeno	<ul style="list-style-type: none"> <li>• Za splakovanje je treba gibanje zaznati z odvajanjem tekočine. Trajanje zaznavanja gibanja je nastavljivo (minimalni čas uporabe od 3 do 9 sekund). Preverite nastavljeni minimalni čas uporabe.</li> <li>• Približno 30 sekund po splakovanju deluje senzor tudi z zmanjšano občutljivostjo, da bi se izognili napačnim sprožitvam, ki jih povzročijo majhne količine vode za izpiranje, ki naknadno odteka. V tem času se nastavljeni minimalni čas uporabe samodejno poveča za približno 2 sekundi.</li> </ul>
	Sistem splakovanja v napačnem načinu	<ul style="list-style-type: none"> <li>• Prepričajte se, da je hibridni način deaktiviran. Če je hibridni način aktiviran, sistem splakuje le v določenih, fiksnih časovnih intervalih.</li> </ul>

Napaka	Možen vzrok	Odpravljanje napak
	Senzorski modul ne deluje	<ul style="list-style-type: none"> <li>• Preverite položaj senzorja, ki se uporablja za sedANJI pisoar v skladu z ločenimi navodili za namestitEV.</li> <li>• Preverite, ali je položaj senzorja prAVilen. Senzor je treba prilepiti na keramiko v smeri puščice. Etiketa izdelka mora biti čitljiva!</li> <li>• Preverite delovanje senzorskega modula (način diagnoze, glejte ločena navodila za uporabo ali preverite prek aplikacije).</li> <li>• Preverite pravilno nastavitEV načrtovane osnovne občutljivosti senzorskega modula za zadevni pisoar (osnovna občutljivost, <a href="#">oglejte si "Osnovna občutljivost", Stran 693</a> oz. prek aplikacije).</li> <li>• Preverite pravilno nastavitEV načrtovane osnovne občutljivosti senzorskega modula za zadevni pisoar (osnovna občutljivost, glejte ločena navodila za uporabo ali prek aplikacije).</li> </ul>
Pisoar se splakuje po vsaki uporabi	Sistem splakovanja v napačnem načinu	<ul style="list-style-type: none"> <li>• Prepričajte se, da je hibridni način ali način stadiona onemogočen! Če je aktiviran hibridni način ali način stadiona, sistem splakuje le v določenih, fiksnih časovnih intervalih.</li> </ul>
Pisoar ne neha splakovati	Magnetni ventil ne deluje pravilno	<ul style="list-style-type: none"> <li>• Prepričajte se, da se priključena vodovodna napeljava odpre šele, ko je krmiljenje pisoarja aktivirano vsaj 30 sekund (priključite na napajanje).</li> <li>• Prepričajte se, da je magnetni ventil priključen na krmiljenje.</li> <li>• Preverite kablisko povezavo.</li> <li>• Preverite delovanje magnetnega ventila (način diagnoze, glejte ločena navodila za uporabo ali preverite prek aplikacije).</li> <li>• Prepričajte se, da je magnetni ventil vgrajen v vodni vod s pravilno smerjo pretoka (oznaka na ohišju ventila).</li> </ul>

Napaka	Možen vzrok	Odpravljanje napak
Zaznano je puščanje vode	Cevi ne tesnijo	<ul style="list-style-type: none"><li>• Prepričajte se, da je priključni nastavek zadosti privit v priključek za vodo in zatesnjen.</li><li>• Prepričajte se, da so tesnila in tesnilo filtra nameščeni v pravilnem položaju na dovodu in odvodu magnetnega ventila.</li><li>• Prepričajte se, da sta obe pokrivni matici na dovodu in odvodu magnetnega ventila pravilno in dovolj priviti.</li><li>• Prepričajte se, da so cevni priključki dovolj priviti v priključni nastavek.</li><li>• Prepričajte se, da je tesnilni obroč na priključnem nastavku pravilno nameščen.</li></ul>

## Redaktionsruta

### *Villeroy & Boch AG*

Saaruferstraße

66693 Mettlach

Tyskland

Telefon: +49 (0) 68 64/8 10

E-post: [information@villeroy-boch.com](mailto:information@villeroy-boch.com)

[www.villeroy-boch.com](http://www.villeroy-boch.com)

*Nerladdning och användning av bilder från våra sidor är inte tillåtet utan skriftligt tillstånd från Villeroy & Boch AG.*

### *Upphovsrätt*

Villeroy & Boch AG

### *Ansvar*

Innehållet på våra sidor har tagits fram med största noggrannhet. Vi kan dock inte ta något ansvar för innehållets korrekthet, fullständighet och aktualitet. Villeroy & Boch AG är ansvarigt för det egna innehållet, som företaget tillhandahåller för användning, enligt allmänna lagar. Korshänvisningar (länkar) med innehåll som andra producenter tillhandahåller ska hållas åtskilda från innehåll som kommer från oss. Om vi får kännedom om att länkat innehåll utlöser ett civil- eller straffrättsligt ansvar kommer vi att ta bort dessa länkar.



Varumärkesnamnet Bluetooth® och logotyperna är registrerade varumärken, vars rättigheter tillhör Bluetooth SIG. All slags användning sker med licens från Villeroy & Boch. Andra varumärken och märkesnamn tillhör ägaren i fråga.

## Innehållsförteckning

1	Allmänna uppgifter.....	706
1.1	Bruksanvisningens upplägg	706
1.2	Målgrupper	707
1.3	Garanti	707
2	Säkerhet.....	708
2.1	Avsedd användning	708
2.2	Förnuftsmässigt förutsägbar felanvändning	708
2.3	Allmänna säkerhetsanvisningar	708
3	Tekniska data.....	709
4	Produktbeskrivning.....	710
4.1	Översikt över komponenter	710
4.2	Allmän beskrivning av funktioner	710
4.3	Styrenhet	711
4.4	Sensorenhet	711
4.5	Bluetooth-adapter (tillval)	712
5	Manövrering.....	713
5.1	Översikt - styrenhetens manöverkoncept	713
5.2	Manövrering via app (tillval)	714
5.3	Fabriksinställningar	714
5.4	Basfunktioner	715
5.4.1	Spolmängd.....	715
5.4.2	Hygienspolning/tvångsspolning.....	716
5.4.3	Intervallspolningsläge.....	717
5.4.4	Grundkänslighet.....	718
5.4.5	Hybridläge.....	720
5.4.6	Översvämningsskydd.....	722
5.5	Servicefunktioner	722
5.5.1	Diagnos och användarstatistik.....	722
5.5.2	Övervakningsfunktioner.....	723
6	Underhåll och skötsel.....	724
6.1	Byte av batteri	724
6.2	Silpackning	724
7	Felavhjälpning.....	725

## 1 Allmänna uppgifter

### 1.1 Bruksanvisningens upplägg

#### Säkerhetsanvisningar



#### *Varning!*

Varning för möjliga risker.  
Allvarliga eller t.o.m. livshotande kroppsskador är möjliga.



#### *Se upp!*

Varning för tänkbara risksituationer.  
Lätta kroppsskador respektive materiella skador är möjliga.



#### *Anvisning*

Anvisningar om användning och annan nyttig information.

#### *Instruktioner*

De steg som ska utföras visas som en numrerad lista. Det är viktigt att följa stegens ordningsföljd.

*Exempel:*

1. Handlingssteg
2. Handlingssteg

Resultaten av en handlingsanvisning visas på följande sätt:

*Exempel:*

- ⇒ Pil
- ⇒ Pil

#### *Uppräkningar*

Uppräkningar utan tvingande ordningsföljd visas som en lista med uppräkningspunkter.

*Exempel:*

- Punkt 1
- Punkt 2



## 1.2 Målgrupper

Målgrupperna för denna anvisning är både installatörer och elektriker men också användare av produkten.

### Elektriker:



Elektriker är tack vare sin yrkesutbildning, kunskaper och erfarenheter samt kunskaper om relevanta standarder och bestämmelser i stånd till att utföra arbeten på elektriska system och självständigt identifiera och undvika risker. Elektrikerna är utbildade för den specifika arbetsplatsen och känner till relevanta standarder och bestämmelser.

### Installatörer:



Denna behöriga personalgrupp utför arbeten på uppdrag av operatören. Med sin yrkesutbildning eller jämförbar företagsutbildning har de nödvändiga kunskaper för att kunna utföra arbetet på ett professionellt och korrekt samt säkerhetsmässigt riskfritt sätt. Deras arbete föregås av instruktioner, kontroll och ansvar under översyn av utbildad specialiserad/behörig personal utsedd av operatören.

### Operatör:



De operatörer som har köpt produkten och har läst och förstått instruktionerna är behörig att använda produkten enligt instruktionerna.

Denna utrustning kan användas av barn fr.o.m. 8 år samt av personer med fysiska, sensoriska eller mentala funktionsnedsättningar eller brist på erfarenhet och kunskap, om det övervakas eller personen får instruktioner om hur man använder den på ett säkert sätt och förstår vilka risker det kan innebära. Barn får inte leka med utrustningen.

## 1.3 Garanti

Villeroy & Boch tar inget ansvar för funktionsstörningar och skador i händelse av felaktig montering eller demontering efter installationen. Använd endast originaldelar från Villeroy & Boch. Garantin är begränsad till reparation eller byte av produkter som levererats av Villeroy & Boch och gäller endast om produkten har installerats och underhållits i enlighet med våra installations- och underhållsföreskrifter. Garantin upphör att gälla i följande fall:

- Om borrning/installation utförs av tredjepartsleverantörer.
- Om borrningar/ändringar inte utförs i enlighet med de installationsanvisningar som hör till produkten.
- Om delar installeras som inte ingår i produktens leveransomfattning/reservdelssortiment.
- Om originaldelar monteras som har förändrats/byggt om och därför inte är i ursprungligt skick.

Följdskadorna samt monterings- eller demonteringskostnader omfattas inte av garantin.

I följande fall är ett garantianspråk uteslutet:

- Skador eller förlust genom force majeure som brand, jordbävning, översvämningar, storm, miljöföroreningar, gasskador (vätesulfidgas), saltskador och spänningsfluktuationer.
- Skada eller förlust på grund av felaktig användning, missbruk, att inte följa bruksanvisningar eller om produkten har förstörts eller förändrats.
- Skada eller förlust på grund av vattenkvaliteten i det område där produkten används samt vattenfläckar, avlagringar eller främmande föremål i vattensystemet.
- Skada eller förlust på grund av farlig miljö, främmande påverkan, djur eller insekter eller nedfrysning av produkten.
- Skada eller förlust genom odefinierad strömförsörjning (spänning, frekvens) och elektromagnetiska vågor som har genererats utanför produkten (t.ex. genom högspänningsledning eller tillägsutrustningar).
- Skador eller förlust p.g.a. effektförlust hos batterierna.
- Skador eller förlust p.g.a. slitage (t.ex. dräneringsventil, filter, o-ring eller packning).

## 2 Säkerhet

### 2.1 Avsedd användning

Använd ProDetect 2 enbart med rent vatten. Smutspartiklar i vattnet kan täppa igen magnetventilen och silpackningen. Det högsta tillåtna ledningstrycket får inte överstiga 4 bar.

ProDetect 2 får endast användas tillsammans med de urinaler som anges nedan:

- Architectura 5586/5587/5574
- Subway 7513
- O.novo/Omnia 7507/7557/7527
- Venticello 5504

Till avsedd användning hör även att:

- följa alla anvisningar i denna bruksanvisning
- följa alla anvisningar i denna installationsanvisning
- utföra alla föreskrivna inspektions- och underhållsarbeten
- uteslutande använda originalreservdelar

### 2.2 Förnuftsmässigt förutsägbar felanvändning

Annan användning än den som har fastställts under "Avsedd användning" eller som överskrider den räknas som icke-avsedd användning!

För skador som uppstår genom icke-avsedd användning är företaget ensamt ansvarig, tillverkaren tar inget som helst ansvar.

### 2.3 Allmänna säkerhetsanvisningar



#### *Varning!*

Risk för elektrisk stöt vid beröring av strömförande komponenter!

Det kan leda till allvarliga och t.o.m. livshotande skador.

Vid nätvariant får anslutningen endast utföras av en behörig elektriker.

Sätt inte i eller dra ur nätkontakten med våta händer.

Säkerställ att ledningen under arbetet inte är strömförande och säkrad mot oavsiktlig återinkoppling.



#### *Se upp!*

Fara för miljön vid felaktig hantering av miljöfarliga ämnen!

Felaktig hantering av miljöfarliga ämnen, i synnerhet felaktig avfallshantering, kan ge stora skador på miljön.

Avfallshandera batterierna fackmässigt. Kasta aldrig uttjänta batterier i hushållsavfallet!

Iaktta de föreskrifter som gäller lokalt.



**Se upp!**

Fara för miljön vid felaktig hantering av miljöfarliga ämnen!

Felaktig hantering av miljöfarliga ämnen, i synnerhet felaktig avfallshantering, kan ge stora skador på miljön.

Återvinn eller avfallshandera elektronikutrustning fackmässigt. Kasta aldrig elektronik i hushållsavfallet!

Iaktta de föreskrifter som gäller lokalt.

### 3 Tekniska data

Sensorfunktion	Detektering av urinflödet i keramiken	
Sensorprincip	HF-sensor 5,8 GHz	
Spänningsförsörjning (varianter)	Switchat nätaggreat <ul style="list-style-type: none"> <li>• primär: 100-240 V, +/- 10%, 50-60 Hz</li> <li>• sekundär: 12V DC, 1A</li> </ul>	
	Batteri 6 x 1,5 V alkaliska (typ AA/ LR6)	
Batteriets livslängd	ca 3 år/200 000 spolningar	
Manöverelement	2 knappar	
Displayelement	1 lysdiod	
Gränssnitt	Digitalt datagränssnitt integrerat i strömförsörjningskabeln för anslutning av en Bluetooth-adapter	Diagnos, inställningsfunktioner med hjälp av smarttelefon/surfplatta
Inställningsfunktioner (fabriksinställning i fetstil):	Spolmängd 0,8/2/3/4 l (vid 3 bar)	Detaljerade inställningar via appen (tillval)
	Hygienspolning på/av	
	Intervallspolningsläge på/av	Även via app
	Grundkänslighet låg/normal	
	Minsta användningstid 9/7/5/3 s	
	Hybridläge på/av samt intervaller 1/3/6/12/24/48 h	
	Återställa till fabriksinställningarna	
Rengörings-/spärrläge (på/av)	Endast via app	
Elektronikens skyddsnivå	IP 64	Dammtät, skyddad mot vattenstänk från alla håll

## 4 Produktbeskrivning

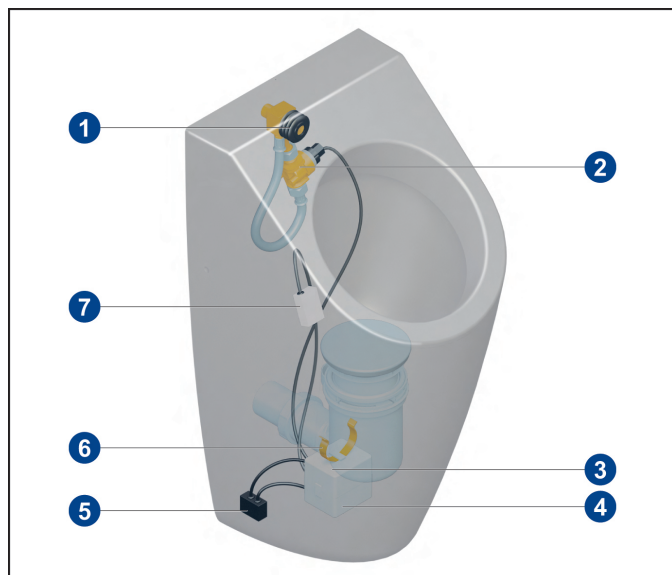

### 4.1 Översikt över komponenter



#### Standardomfattning

- 1 Tätningsgummi
- 2 Slang/vattenledning inkl. magnetventil
- 3 Spänningsförsörjning
- 4 Styrenhet
- 5 Bluetooth-adapter (tillval)
- 6 Klämbygge
- 7 HF-sensor

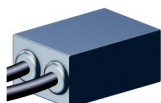
#### Tillvalskomponenter

Komponent	Beteckning	Artikelnummer
	Bluetooth-adapter (endast möjlig vid nätvarianter)	91906100
	Adapter för nätanslutning	91905700

#### Reservdelar

### 4.2 Allmän beskrivning av funktioner

När sensorn upptäcker rörelse i keramikskålen utlöses en spolning. En rörelse uppstår när urinalen används och vätska flyter över keramiken.

Sensorn placeras bakom keramiken ovanför vattenlåsets tätningvatten. Läs om sensorernas positioner i de separata installationsanvisningarna!

ProDetect 2 finns som nätvariant med elektrisk anslutning eller som en batterivariant.

#### Spärrtid

Under spolningen och under en kort, fastställd tid efter spolningen reagerar sensorn inte på rörelser, eftersom sensorn känner av det rinnande och efterföljande spolvattnet ("spärrtid"). Spärrtiden är anpassad till spolvattnets eftergångstid.

Cirka 30 sekunder efter slutet av spärrtiden arbetar sensorn med minskad känslighet för att undvika att spolningen löser ut felaktigt på grund av små mängder spolvatten. Under denna tid krävs en större mängd urin för att utlösa den.

### 4.3 Styrenhet

Användningen sker via en membranknappsats med 2 knappar och en lysdiod som optisk signal.

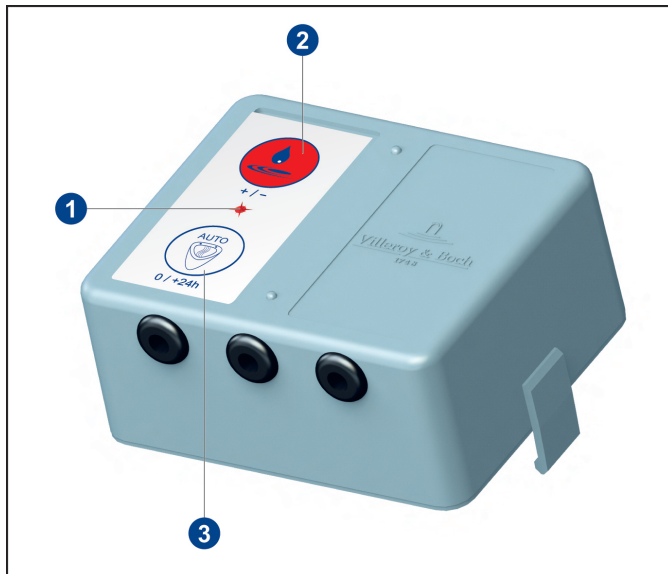

- 1 Lysdiod
- 2 Knapp Spolmängd
- 3 Knapp AUTO

Styrenheten har 3 anslutningskablar.

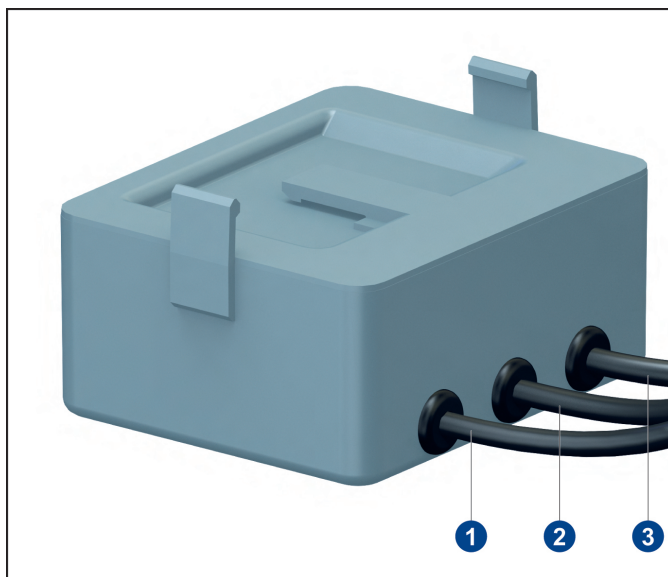

- 1 Anslutning av sensormodulen
- 2 Anslutning av magnetventilen
- 3 Anslutning till spänningsförsörjningen

### 4.4 Sensorenhet

Sensorenheten är ansluten till styrenheten via en kabel. Sensorenheten monteras på keramiken på en bestämd plats i området för vattenlåsets inlopp.

För att säkerställa optimal sensorfunktion varierar monteringsläget beroende på vilken urinal som installerats. Läs om sensorernas positioner i de separata installationsanvisningarna!

---

#### 4.5 Bluetooth-adapter (tillval)



##### *Anvisning*

Nätvariant

Bluetooth-adaptern kan endast användas med nätdrift.

Med hjälp av en Bluetooth-adapter är trådlös kommunikation möjlig mellan urinalstyrningen och en Bluetooth-kompatibel enhet (surfplatta, smarttelefon). Via appen kan inställningarna ändras samt diagnos- och statistikuppgifter avläsas.

Bluetooth-adaptern kopplas mellan styrenheten och strömförsörjningen.

Minimikrav för Bluetooth-kompatibla enheter:



- IOS 8
- Android 4.3

## 5 Manövrering

### 5.1 Översikt - styrenhetens manöverkoncept

LED-kvittering	tryck på övre knapp 	Läge	Handling för att aktivera läget	Händelse	LED-kvittering
omgående Blinkar 1 x		Spolmängd	tryck kort på övre knappen	0,8 liter 2,0 liter 3,0 liter 4,0 liter	Blinkar 1 x Blinkar 2 x Blinkar 3 x Blinkar 4 x
5 s Blinkar 1 x		Grundkänslighet	Tryck på övre knappen i 5 s	låg normal	Blinkar 1 x Blinkar 2 x
10 s Blinkar 1 x		Känslighetsalgoritm / användningstid	Tryck på övre knappen i 10 s	Nivå 1 / 9 s Nivå 2 / 7 s Nivå 3 / 5 s	Blinkar 1 x Blinkar 2 x Blinkar 3 x
15 s Blinkar 1 x		Statistik	Tryck på övre knappen i 15 s	PÅ → 0- >250 användningar avslutade	lyser i 2 s blinkar 1-11 x lyser i 2 s
20 s Blinkar 1 x		Användningstid nivå 4	Tryck på övre knappen i 20 s	PÅ AV	lyser i 2 s tryck på knappen i 10 s = nivå 1

LED-kvittering	tryck på nedre knapp 	Läge	Handling för att aktivera läget	Händelse	LED-kvittering
omgående Blinkar 1 x		Hygienspolning	tryck kort på den nedre knappen	PÅ AV	lyser i 2 s blinkar kort 1 x
5 s Blinkar 1 x					
10 s Blinkar 1 x		Hybridläge	Tryck på nedre knappen i 10 s	PÅ AV	lyser i 2 s blinkar 2 x
		Intervall vid aktivt hybridläge		1 tim. / 1,0 liter 3 tim. / 1,2 liter 6 tim. / 1,5 liter 12 tim. / 1,5 liter 24 tim. / 2,0 liter 48 tim. / 3,0 liter	blinkar 1 x blinkar 2 x blinkar 3 x blinkar 4 x blinkar 5 x blinkar 6 x
15 s Blinkar 1 x		Diagnosläge	Tryck på nedre knappen i 15 s	PÅ Magnetventil-/batteri-/sensor kontroll OK NOK Kontrollväxelpaus avslutad	lyser i 2 s lyser i 3 s blinkar kort 3 x lyser 1 s blinkar 2 x 2 s
20 s Blinkar 1 x		Fabriksinställningar	Tryck på nedre knappen i 20 s	aktiverad	lyser i 2 s
				Spolmängd: 2 liter Hygienspolning: PÅ Intervallspolningsläge: AV Grundkänsl.: normal Användningst.: Nivå 3/5 s Hybridläge: AV	

LED-kvittering	Tryck på båda knapparna  	Läge	Handling för att aktivera läget	Händelse	LED-kvittering
omgående Blinkar 1 x					
5 s Blinkar 1 x		Intervallspolningsläge	Tryck på båda knapparna i 5 s	AV PÅ	blinkar 2 x lyser i 2 s

## 5.2 Manövrering via app (tillval)

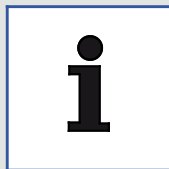

### Anvisning

För trådlös kommunikation med styrenheten via surfplatta eller smarttelefon krävs Bluetooth-adaptorn som finns som tillval!

Appen är kostnadsfri att ladda ned från App Store (iOS) eller Google Play Store (Android). Här kan bland annat inställningarna ändras samt diagnos- och statistikuppgifter avläsas.

## 5.3 Fabriksinställningar

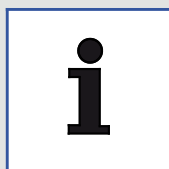

### Anvisning

Om strömförsörjningen avbryts bibehålls alla inställningar.

	Tryck		10 s →  15 s → 
			20 s → 
	Släpp		
			<b>2 sekunder</b>
	<b>Fabriksinställningar:</b>		
	Spolvolym:		2 liter
	Hygienspolning:		PÅ
	Intervallspolningsläge:		PÅ
	Grundkänslighet:		Normal
	Användningstid:		Läge 2/7 s
	Hybridläge:		AV

### Återställa inställningar

- Tryck på knappen AUTO i 20 sekunder.
  - ⇒ Lysdioden tänds som bekräftelse efter 10, 15 och 20 sekunder.
- Släpp knappen AUTO.
  - ⇒ Lysdioden tänds i 2 sekunder.
  - ⇒ Inställningarna återställs till fabriksinställningar.



## 5.4 Basfunktioner

### 5.4.1 Spolmängd

De angivna spolmängderna avser ett nominellt tryck på 3 bar (flödestryck). Vid andra vattentryck kan spolmängden variera beroende på de hydrauliska komponenternas flödesegenskaper.

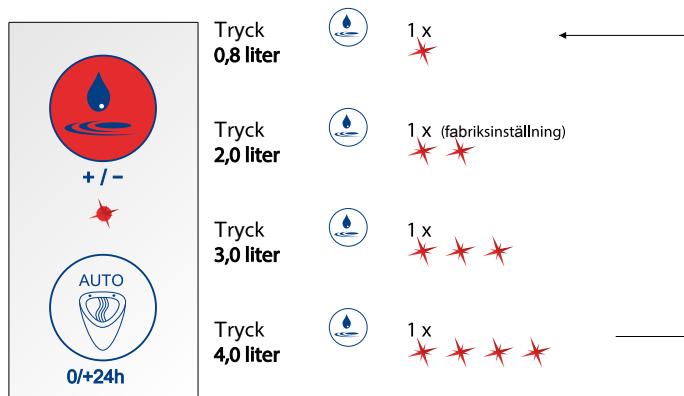

#### Ställa in spolmängd

Exempel

Ställ in spolmängd på 3,0 liter.

- Tryck på knappen Spolmängd 3 gånger.  
⇒ Lysdioden lyser upp totalt 3 gånger.

### 5.4.2 Hygienspolning/tvångsspolning

Automatisk spolning sker första gången 6 timmar efter den sista användningen och därefter var 24:e timme. Det sker alltid med den inställda spolmängden för att förhindra att luktförslutningen torkar ut.

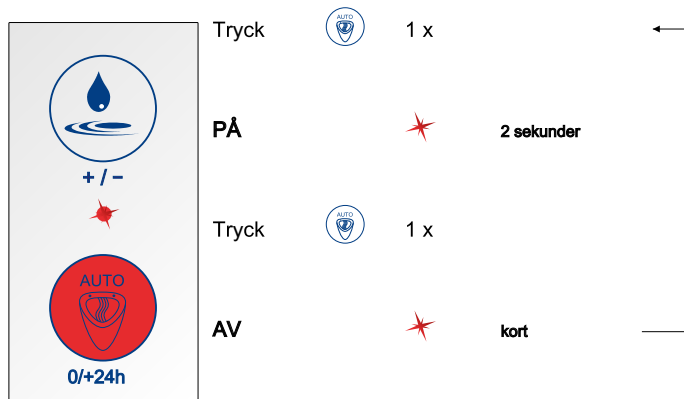

#### *Aktivera resp. avaktivera hygienspolning*

1. Tryck på knappen AUTO.
  - ⇒ Lysdioden tänds i 2 sekunder.
  - ⇒ Hygienspolning är aktiverad.
2. Tryck på knappen AUTO.
  - ⇒ Lysdioden tänds kort.
  - ⇒ Hygienspolningen är avaktiverad.

### 5.4.3 Intervallspolningsläge

Höga användarfrekvenser upptäcks automatiskt av systemet.

Om 5 på varandra följande användningar registreras med ett intervall på mindre än 60 sekunder vardera övergår styrningen automatiskt till intervallspolning. Spolningen sker i en takt på 180 sekunder oavsett antal användningar. Om en spolmängd > 0,8 l är inställd minskas spolmängden till 0,8 l.

Om ingen användning upptäcks inom ett spolningsintervall på 180 sekunder växlar systemet automatiskt tillbaka till normalläge. En avslutande spolning sker med inställd spolmängd.

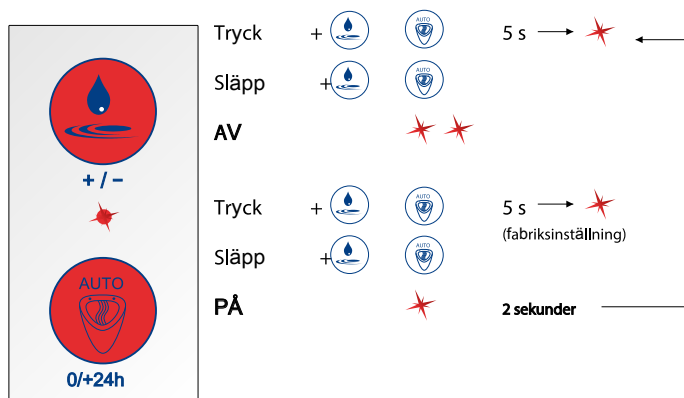

#### *Aktivera resp. avaktivera intervallspolningsläget*

- Tryck på båda knapparna under 5 sekunder.
  - ⇒ Lysdioden blinkar en gång efter 5 sekunder.
- Släpp båda knapparna.
  - ⇒ Intervallspolningsläget aktiverat = lysdioden tänds i 2 sekunder
  - ⇒ Intervallspolningsläget avaktiverat = lysdioden lyser till 2 gånger

#### 5.4.4 Grundkänslighet



##### *Anvisning*

Ställ in den nödvändiga grundkänsligheten för den använda urinalen enligt följande tabell.

Beteckning	Artikelnummer	Grundkänslighet
Architectura	5586	Normal
Architectura	5587	Normal
Architectura	5574	Normal
O. novo/Omnia	7527	Normal
O. novo/Omnia	7507	Låg
O. novo/Omnia	7557	Låg
Subway	7513	Låg
Venticello	5504	Låg

### Ställa in grundkänslighet

Det finns två steg för grundkänslighet, låg och normal.

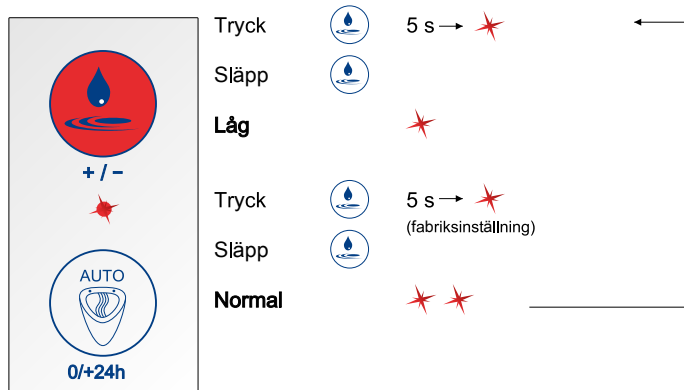

1. Tryck på knappen Spolmängd i 5 sekunder.  
⇒ Lysdioden tänds en gång efter 5 sekunder.
2. Släpp knappen Spolmängd.  
⇒ Grundkänslighet låg = lysdioden tänds 1 gång  
⇒ Grundkänslighet normal = lysdioden tänds 2 gånger



#### Anvisning

I leverans- och fabriksinställning är grundkänsligheten inställd på "Normal".

### 5.4.5 Hybridläge

Med hjälp av urinalstyrningen går det att slå på vattenspar-/hybridläge med en knapptryckning.

Om hybridläget är aktiverat spolar urinalen endast med fasta tidsintervall.

Intervallspolningar sker endast om en användning har upptäckts inom intervallet.

Om användning detekteras vid tidpunkten för en schemalagd spolning sker spolningen först efter användningen.

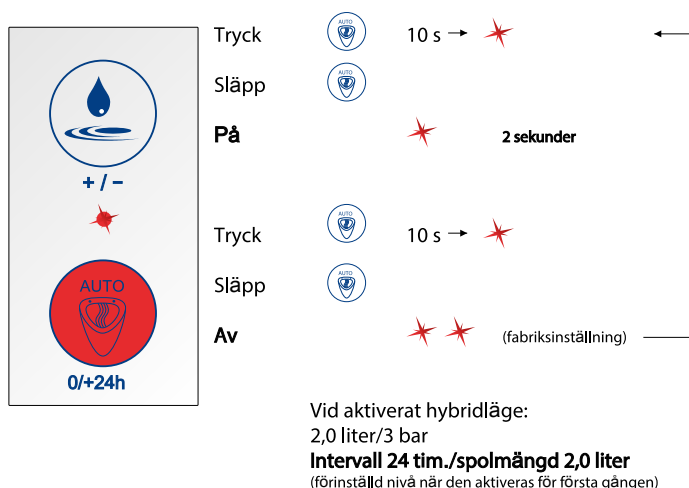

#### *Aktivera resp. avaktivera vattenspar-/hybridläge*

1. Tryck på knappen AUTO under 10 sekunder.  
⇒ Lysdioden lyser upp en gång efter 10 sekunder.
2. Släpp knappen AUTO.  
⇒ Hybridläge aktiverat = lysdioden tänds i 2 sekunder  
⇒ Hybridläge avaktiverat = lysdioden lyser upp 2 gånger

### Hybridläge (intervall)

Spolintervallerna kan ställas in mellan 1 och 48 timmar i 6 definierade nivåer. Varje spolintervall har en viss spolmängd.

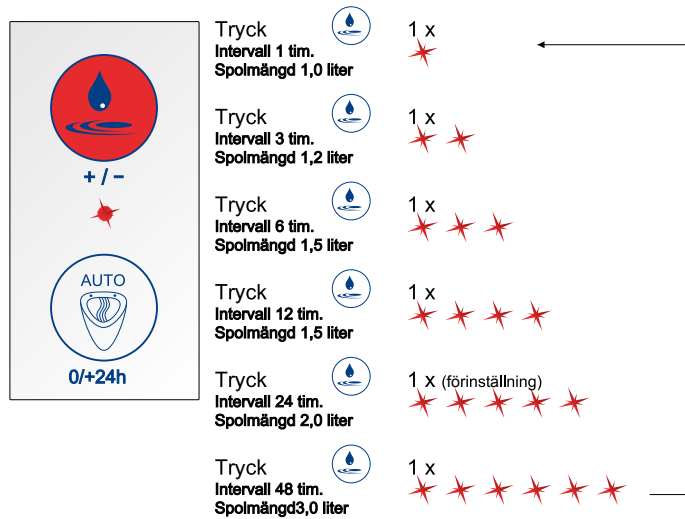

### Ställa in spolintervall

Exempel

Ställ in spolintervall på 12 timmar.

1. Tryck på knappen Spolmängd 4 gånger vid aktiverat hybridläge.  
⇒ Lysdioden lyser upp totalt 4 gånger.

## 5.4.6 Översvämningsskydd

Systemet har ett översvämningsskydd.

Så snart vätska i urinalskålen befinner sig ovanför sensorn växlar sensorn automatiskt till ett blockeringsläge och ytterligare spolningar förhindras.

När tilltappningen har åtgärdats återgår systemet automatiskt till normal drift.

## 5.5 Servicefunktioner

### 5.5.1 Diagnos och användarstatistik

#### Diagnosläge

I systemet kan du kontrollera funktionen hos följande parametrar i den ordning som visas (diagnosläge):

- Magnetventilens funktion
- Spänningsförsörjningens tillstånd
- Sensorns funktion

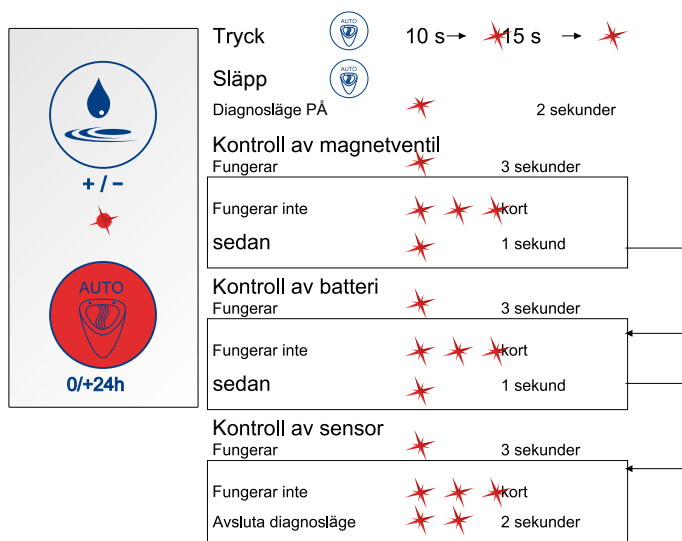

#### Aktivera diagnosläge

1. Tryck på knappen AUTO under 15 sekunder.
  - ⇒ Lysdioden lyser som bekräftelse efter 10 och 15 sekunder.
2. Släpp knappen AUTO.
  - ⇒ Lysdioden tänds i 2 sekunder.
  - ⇒ Diagnosläget aktiveras och diagnosen utförs.

#### Användarstatistik

Användarstatistiken visar användarfrekvensen per dag under de senaste 30 dagarna.



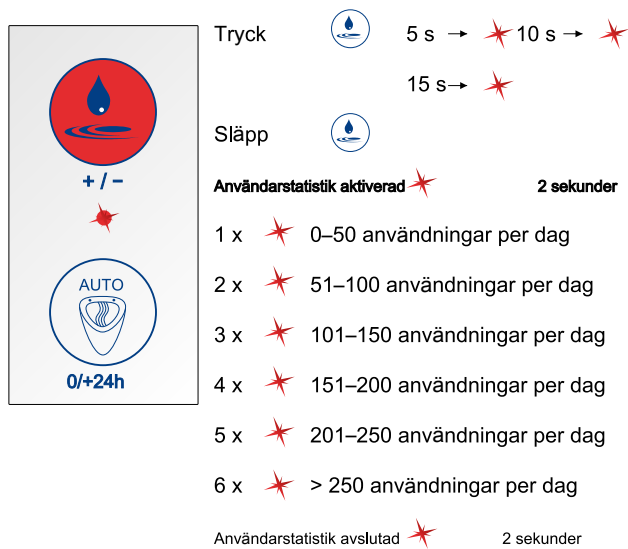

### Aktivera användarstatistik

- Tryck på knappen för spolmängd i 15 sekunder.  
⇒ Lysdioden lyser som bekräftelse efter 5, 10 och 15 sekunder.
- Släpp knappen Spolmängd.  
⇒ Lysdioden tänds i 2 sekunder.  
⇒ Användarstatistiken är aktiverad och antal användningar per dag kan läsas av.

### 5.5.2 Övervakningsfunktioner

- Ventilstängning vid idrifttagning
- Ventilständning vid underspänning och strömavbrott
- Tända lysdioder på styrenheten signalerar underspänning (indikator för batteribyte)

## 6 Underhåll och skötsel

### 6.1 Byte av batteri

Ett förestående batteribyte visas genom att lysdioden tänds på manöverenheten.



#### *Anvisning*

ProDetect 2 styrs med vanliga alkaliska monocellbatterier av typen 1,5 V AA / LR6 (som finns i handeln).



#### *Se upp!*

Fara för miljön vid felaktig hantering av miljöfarliga ämnen!

Felaktig hantering av miljöfarliga ämnen, i synnerhet felaktig avfallshantering, kan ge stora skador på miljön.

Avfallshandera batterierna fackmässigt. Kasta aldrig uttjänta batterier i hushållsavfallet!

Lakta de föreskrifter som gäller lokalt.

#### *Byte av batteri*

1. Ta ur styrenheten och batterienheten genom inspektionsschaktet.
2. Lossa styrenheten och batterienheten.
3. Lossa kabelanslutningen mellan batterienheten och styrenheten (kabeln är vitmarkerad).
4. Öppna batterienhetens lock genom att förskjuta det.
5. Ta bort batterihållaren.
6. Byt batterierna.
7. Sätt i batterihållaren i batterienheten.
8. Stäng batterienhetens lock genom att förskjuta det.
9. Anslut batterienheten till styrenheten genom att klicka i fästflikarna.
10. Anslut kabeln mellan batterienheten och styrenheten igen.
11. Sätt i batterienheten och styrenheten genom inspektionsschaktet i urinalen.
12. Fäst batterienheten och styrenheten på urinalens vattenlås genom att sätta fast klämbygeln.

### 6.2 Silpackning



#### *Anvisning*

För att rengöra silpackningen måste urinalen och delar av spolsystemet tas bort. Utför stegen i den separata installationsanvisningen, men i omvänd ordningsföljd.

Beroende på vattnets nedsmutsningsgrad ska du regelbundet ta bort och rengöra silpackningen.

Silpackningen är placerad i magnetventilhuset i inloppet till vattenledningen.

När du installerar silpackningen ska du se till att den installeras i rätt läge på magnetventilen (se även separata installationsanvisningar).

## 7 Felavhjälpning

Fel	Möjlig orsak	Felavhjälpning
Urinalen spoljar inte	ingen strömförsörjning	<ul style="list-style-type: none"> <li>• Se till att batterifacket/nätdelen är ansluten till styrningen.</li> <li>• Kontrollera anslutningen mellan nätdelen och anslutningen till fastighetens elnät.</li> <li>• Kontrollera kabelanslutningen.</li> <li>• Kontrollera batterierna (diagnosläge, <a href="#">se "Diagnos och användarstatistik"</a>, sidan 722).</li> <li>• Kontrollera batterierna (diagnosläge, se separat bruksanvisning).</li> </ul>
	ingen vattenförsörjning	<ul style="list-style-type: none"> <li>• Öppna avstängningskranen på vattenledningen.</li> <li>• Kontrollera att magnetventilen är ansluten till styrningen.</li> <li>• Kontrollera magnetventilens funktion (diagnosläge, <a href="#">se "Diagnos och användarstatistik"</a>, sidan 722 eller kontroller via appen).</li> <li>• Kontrollera magnetventilens funktion (diagnosläge, se separat bruksanvisning eller kontroll via appen).</li> </ul>
	Minsta användningstid felaktigt inställd	<ul style="list-style-type: none"> <li>• För spolning måste rörelsen av bortrinnande vätska ha detekterats. Tiden för rörelsedetektering är inställbar (minsta användningstid 3 till 9 sekunder). Kontrollera den inställda minsta användningstiden.</li> <li>• Under en period på ca 30 sekunder efter en spolning arbetar sensorn dessutom med reducerad känslighet för att undvika felaktig aktivering på grund av att små mängder spolvatten rinner ut i efterhand. Under denna tid ökar också den inställda minsta användningstiden automatiskt med ca 2 sekunder.</li> </ul>
	Spolsystem i felaktigt läge	<ul style="list-style-type: none"> <li>• Se till att hybridläget är avaktiverat. Om hybridläget är aktiverat spoljar systemet endast med bestämda, fasta tidsintervaller.</li> </ul>

Fel	Möjlig orsak	Felavhjälpning
	Sensormodul utan funktion	<ul style="list-style-type: none"> <li>• Kontrollera sensorpositionen för den aktuella urinalen enligt de separata installationsanvisningarna.</li> <li>• Kontrollera korrekt sensorläge. Sensorn måste limmas fast på keramiken i pilens riktning. Produktetiketten måste vara läsbar!</li> <li>• Kontrollera sensormodulens funktion (diagnosläge, se separat bruksanvisning eller kontroll via appen).</li> <li>• Kontrollera att den avsedda grundkänsligheten för sensormodulen är korrekt inställd för den aktuella urinalen (grundkänslighet, se "<a href="#">Grundkänslighet</a>", sidan 718 resp. via appen).</li> <li>• Kontrollera att den avsedda grundkänsligheten för sensormodulen är korrekt inställd för den aktuella urinalen (grundkänslighet, se separat bruksanvisning resp. via appen).</li> </ul>
Urinalen spolar inte efter varje användning	Spolsystem i felaktigt läge	<ul style="list-style-type: none"> <li>• Se till att hybridläget eller intervallspolningsläget är avaktiverat! Om hybridläget eller intervallspolningsläget är aktiverat spolar systemet endast med bestämda, fasta tidsintervaller.</li> </ul>
Urinalen slutar inte att spola	Magnetventilen fungerar inte korrekt	<ul style="list-style-type: none"> <li>• Se till att den anslutna vattenledningen inte öppnas förrän urinalstyrningen har varit i drift i minst 30 sekunder (upprätta spänningsanslutning).</li> <li>• Kontrollera att magnetventilen är ansluten till styrningen.</li> <li>• Kontrollera kabelanslutningen.</li> <li>• Kontrollera magnetventilens funktion (diagnosläge, se separat bruksanvisning eller kontroll via appen).</li> <li>• Se till att magnetventilen är integrerad i vattenledningen med rätt flödesriktning (märkning på ventilhuset).</li> </ul>

Fel	Möjlig orsak	Felavhjälpning
Vattenläckage har fastställts	Slangen är inte tät	<ul style="list-style-type: none"> <li>• Se till att anslutningsröret är tillräckligt åtskruvat i vattenanslutningen och tätat.</li> <li>• Kontrollera att packningarna och silpackningen vid magnetventilens in- och utlopp sitter i rätt läge.</li> <li>• Se till att de båda överfallsmuttrarna vid magnetventilens in- och utlopp sitter korrekt och tillräckligt åtdragna.</li> <li>• Se till att slanganslutningarna är tillräckligt fastskruvade i anslutningsrören.</li> <li>• Se till att tätningringen på anslutningsröret är korrekt monterad.</li> </ul>

## สำนักพิมพ์

Villeroy&Boch AG

Saaruferstraße

66693 Mettlach

เยอรมนี

โทรศัพท์: +49 (0) 68 64 / 8 10

อีเมล: [information@villeroy-boch.com](mailto:information@villeroy-boch.com)

[www.villeroy-boch.com](http://www.villeroy-boch.com)

ไม่อนุญาตให้ดาวน์โหลดและใช้รูปภาพจากหน้า

าเว็บของเรา หากไม่ได้รับคว

ามยินยอมเป็นลายลักษณ์อักษรจาก Villeroy&Boch AG

ลิขสิทธิ์

Villeroy&Boch AG

ความรับผิดชอบ

เราจัดทำเนื้อหาให้หน้าเว็บของเราขึ้นมาด้วยความ

ามระมัดระวังสูงสุด อย่างไรก็ตาม เราไม่สามารถ

รับผิดชอบต่อความถูกต้อง ความสมบูรณ์

และความเป็นปัจจุบัน ของเนื้อหาได้ Villeroy&Boch AG

มีหน้าที่รับผิดชอบต่อ เนื้อหาของตนเอง

ซึ่งจัดทำขึ้นเพื่อกา ริใช้งานตามกฎหมายทั่วไป

รายการโยง (“ลิงก์”) ไปยังเนื้อหาที่จัดหาโดยผู้ให้บริการ

รายอื่นนั้นแตกต่างจากเนื้อหาของ

เราเอง หากเราทราบว่าเนื้อหาที่เชื่อม

โยงก่อให้เกิดความรับผิดชอบทางแพ่ง หรือทางอาญา

เราจะลบลิงก์เหล่านี้



เครื่องหมายการค้าและโลโก้  
Bluetooth®

เป็นเครื่องหมายการค้าจดทะเบียน

ซึ่งสิทธิ์เป็นของ Bluetooth SIG

การใช้งานใดๆ โดย Villeroy&Boch

นั้นอยู่ภายใต้ใบอนุญาต

เครื่องหมายการค้าและชื่อต

ราสินค้าอื่นๆ

เป็นของเจ้าของที่เกี่ยวข้อง

## สารบัญ

1	ข้อมูลทั่วไป.....	730
1.1	คำอธิบายและสัญลักษณ์ที่ใช้	730
1.2	กลุ่มเป้าหมาย	731
1.3	การรับประกัน	732
2	ความปลอดภัย.....	733
2.1	การใช้งานตามวัตถุประสงค์	733
2.2	การใช้งานผิดวัตถุประสงค์ที่สามารถคาดการณ์ได้อย่างสมเหตุสมผล	733
2.3	คำแนะนำด้านความปลอดภัยทั่วไป	733
3	ข้อมูลทางเทคนิค.....	734
4	คำอธิบายผลิตภัณฑ์.....	735
4.1	ภาพรวมของส่วนประกอบ	735
4.2	คำอธิบายฟังก์ชันโดยทั่วไป	735
4.3	ชุดควบคุม	736
4.4	ชุดเซ็นเซอร์	736
4.5	อะแดปเตอร์บลูทูธ (อุปกรณ์เสริม)	737
5	การใช้งาน.....	738
5.1	ภาพรวม - แนวคิดการทำงานของชุดควบคุม	738
5.2	การใช้งานผ่านแอป (อุปกรณ์เสริม)	739
5.3	การตั้งค่าจากโรงงาน	739
5.4	ฟังก์ชันพื้นฐาน	740
5.4.1	ปริมาณในการล้าง.....	740
5.4.2	การล้างแบบถูกสุขอนามัย/การบังคับล้าง.....	741
5.4.3	โหมดสเตเดียม.....	742
5.4.4	ความไวพื้นฐาน.....	743
5.4.5	โหมดไฮบริด.....	745
5.4.6	ระบบป้องกันน้ำล้น.....	747
5.5	ฟังก์ชันบริการ	747
5.5.1	การวินิจฉัยและสถิติผู้ใช้.....	747
5.5.2	ฟังก์ชันการตรวจสอบ.....	748
6	การบำรุงรักษาและการดูแล.....	749
6.1	การเปลี่ยนแบตเตอรี่	749
6.2	ซีลตะแกรง	749
7	การแก้ไขปัญหา.....	750

## 1 ข้อมูลทั่วไป

### 1.1 คำอธิบายและสัญลักษณ์ที่ใช้

คำแนะนำด้านความปลอดภัย



คำเตือน!

คำเตือนต่ออันตรายที่อาจเกิดขึ้น  
บาดเจ็บสาหัสหรือเสียชีวิตได้



ระวัง!

คำเตือนต่อสถานการณ์อันตรายที่อาจเกิดขึ้น  
อาจมีการบาดเจ็บทางร่างกายเล็กน้อยหรือความเสียหายต่อทรัพย์สิน



หมายเหตุ!

สำหรับคำแนะนำการใช้งานและข้อมูลที่เป็นประโยชน์อื่นๆ

คำแนะนำสำหรับการดำเนินการ

ขั้นตอนที่จะดำเนินการจะแสดงเป็นรายการลำดับเลข โปรดปฏิบัติตามลำดับขั้นตอน

ตัวอย่าง:

1. ขั้นตอนการดำเนินการ
2. ขั้นตอนการดำเนินการ

ผลลัพธ์ของคำแนะนำสำหรับการดำเนินการจะแสดงดังต่อไปนี้

ตัวอย่าง:

- ⇒ ลูกศร
- ⇒ ลูกศร

การระบุข้อมูลเป็นข้อๆ

การระบุข้อมูลเป็นข้อๆ โดยที่ไม่มีลำดับบังคับจะแสดงเป็นรายการที่มีสัญลักษณ์แสดงหัวข้อย่อย

ตัวอย่าง:

- จุดที่ 1
- จุดที่ 2



## 1.2 กลุ่มเป้าหมาย

กลุ่มเป้าหมายของคู่มือฉบับนี้ ได้แก่ ช่างติดตั้ง ช่างไฟฟ้า และผู้ปฏิบัติงานกับผลิตภัณฑ์

ช่างไฟฟ้า:



ช่างไฟฟ้าเหล่านี้จะสามารถทำงานกับระบบไฟฟ้า สามารถระบุและหลีกเลี่ยงอันตรายที่สามารถเกิดขึ้นได้ด้วยตัวเองจากการฝึกอบรมวิชาชีพ ความรู้ และประสบการณ์เกี่ยวกับมาตรฐานและข้อกำหนดที่เกี่ยวข้อง ช่างไฟฟ้าจะได้รับการฝึกอบรมเกี่ยวกับสถานที่ทำงานโดยเฉพาะ รวมถึงทำความเข้าใจเกี่ยวกับมาตรฐานและข้อบังคับที่เกี่ยวข้อง

ช่างติดตั้ง



ช่างติดตั้งเหล่านี้จะทำงานตามที่ได้รับอนุญาตจากผู้คุมเครื่อง โดยได้รับการฝึกอบรมวิชาชีพหรือการฝึกอบรมด้านการทำงานที่เทียบเท่า มีความรู้ที่จำเป็นสำหรับทำงานที่เกี่ยวข้องอย่างถูกวิธีและเหมาะสม งานของพวกเขาอยู่ภายใต้การกำกับดูแล การควบคุม และความรับผิดชอบของเจ้าหน้าที่ควบคุมดูแล/เจ้าหน้าที่ผู้เชี่ยวชาญที่ผ่านการฝึกอบรมซึ่งได้รับการแต่งตั้งโดยผู้คุมเครื่อง

ผู้คุมเครื่อง



ผู้คุมเครื่องมีคุณสมบัติในการใช้ผลิตภัณฑ์ตามคำแนะนำโดยการซื้อ อ่าน และทำความเข้าใจคำแนะนำ เด็กอายุ 8 ปีขึ้นไปและบุคคลที่มีความสามารถทางร่างกาย ประสาทสัมผัส หรือจิตใจลดน้อยลง หรือขาดประสบการณ์และความรู้ความสามารถในการใช้งานสามารถใช้งานอุปกรณ์นี้ได้ หากบุคคลดังกล่าวได้รับการดูแลหรือได้รับคำแนะนำ ในการใช้งานอุปกรณ์อย่างปลอดภัยแล้วเข้าใจถึงอันตรายที่เกิดขึ้น ห้ามให้ เด็กเล่นอุปกรณ์เด็ดขาด

### 1.3 การรับประกัน

Villeroy&Boch จะไม่รับผิดชอบในกรณีที่เกิดการทำงานผิดพลาดและความเสียหายจากการประกอบหรือถอดประกอบที่ไม่เหมาะสม หลังการติดตั้ง โดยเฉพาะอะไหล่แท้จาก Villeroy&Boch เท่านั้น การรับประกันจำกัดไว้เฉพาะการซ่อมแซม หรือการเปลี่ยนผลิตภัณฑ์ ที่จัดหาโดย Villeroy&Boch เท่านั้น และจะมีผลเฉพาะในกรณีที่ผลิตภัณฑ์ ได้รับการติดตั้งและบำรุงรักษาตามคำแนะนำในการติดตั้งและบำรุงรักษาของเราเท่านั้น การรับประกันจะเป็นโมฆะในกรณีต่อไปนี้

- หากซัพพลายเออร์รายอื่นเป็นผู้ดำเนินการเจาะ/ติดตั้ง
- หากไม่ดำเนินการเจาะ/ตัดแปลงตามคำแนะนำในการติดตั้งของผลิตภัณฑ์
- หากมีการติดตั้งชิ้นส่วนที่ไม่ได้อยู่ในขอบเขตการจัดส่ง/อะไหล่ของผลิตภัณฑ์
- หากมีการติดตั้งชิ้นส่วนแท้ที่มีการตัดแปลง/เปลี่ยนแปลงไปก่อนหน้านี้แล้ว ซึ่งทำให้มีสภาพต่างจากของเดิม

ความเสียหายที่เป็นผลสืบเนื่องและค่าใช้จ่ายในการติดตั้งหรือถอดออกไม่รวมอยู่ในการรับประกัน กรณีต่อไปนี้ไม่รวมอยู่ในการเรียกร้องการรับประกัน

- ความเสียหายหรือสูญหายอันเนื่องมาจากเหตุสุดวิสัย เช่น ไฟไหม้ แผ่นดินไหว น้ำท่วม พายุ มลภาวะ ความเสียหายจากก๊าซ (ก๊าซไฮโดรเจนซัลไฟด์) ความเสียหายจากเกลือ และความผันผวนของแรงดันไฟฟ้า
- ความเสียหายหรือสูญหายอันเนื่องมาจากการใช้งานที่ไม่เหมาะสม การใช้ในทางที่ผิด การไม่ปฏิบัติตามคู่มือการใช้งาน รวมถึงการตัดแปลงหรือการทำลายผลิตภัณฑ์
- ความเสียหายหรือสูญหายอันเนื่องมาจากคุณภาพน้ำในบริเวณที่ใช้ผลิตภัณฑ์และคราบน้ำ เศษซากหรือสิ่งแปลกปลอมที่อยู่ในระบบน้ำ
- ความเสียหายหรือสูญหายอันเนื่องมาจากสภาพแวดล้อมที่เป็นอันตราย ผลกระทบจากสิ่งแปลกปลอม สัตว์หรือแมลง ผลิตภัณฑ์เย็นจัด
- ความเสียหายหรือสูญหายอันเนื่องมาจากการจ่ายพลังงานที่ไม่แน่นอน (แรงดันไฟฟ้า ความถี่) และคลื่นแม่เหล็กไฟฟ้าที่สร้างขึ้นภายนอกผลิตภัณฑ์ (เช่น โดยสายไฟฟ้าแรงสูงหรืออุปกรณ์เสริม)
- ความเสียหายหรือสูญหายอันเนื่องมาจากการสูญเสียพลังงานแบตเตอรี่
- ความเสียหายหรือสูญหายอันเนื่องมาจากการลิกหรือ (เช่น วาล์วระบายน้ำ ตัวกรอง โอริง หรือซีล)

## 2 ความปลอดภัย

### 2.1 การใช้งานตามวัตถุประสงค์

ใช้ ProDetect 2 ร่วมกับน้ำจืดเท่านั้น อนุภาคสิ่งสกปรกในน้ำอาจเข้าไปอุดตันโซลินอยด์วาล์วและซีลตะแกรงได้ แรงดันในท่อสูงสุดที่อนุญาตต้องห้ามเกิน 4 บาร์

โปรดใช้ ProDetect 2 ร่วมกับโพลีสวาเวที่ระบุต่อไปนี้เท่านั้น

- Architectura 5586 / 5587 / 5574
- Subway 7513
- O.novo / Omnia 7507 / 7557 / 7527
- Venticello 5504

การใช้งานตามวัตถุประสงค์ยังรวมถึง

- การปฏิบัติตามคำแนะนำทั้งหมดในคู่มือการใช้งานฉบับนี้
- การปฏิบัติตามคำแนะนำทั้งหมดในคู่มือการติดตั้งฉบับนี้
- การปฏิบัติตามขั้นตอนงานตรวจสอบและบำรุงรักษา
- การใช้งานเฉพาะชิ้นส่วนแท้เท่านั้น

### 2.2 การใช้งานผิดวัตถุประสงค์ที่สามารถคาดการณ์ได้อย่างสมเหตุสมผล

การใช้งานอื่นใดนอกเหนือจากที่ระบุไว้ใน “การใช้งานตามวัตถุประสงค์” หรือการใช้งานที่นอกเหนือไปจากนี้ถือเป็นการใช้งานที่ไม่เหมาะสม

สำหรับความเสียหายที่เกิดจากการใช้งานที่ไม่เหมาะสม

ผู้ปฏิบัติงานจะต้องรับผิดชอบแต่เพียงผู้เดียวและผู้ผลิตจะไม่รับผิดชอบใดๆ

### 2.3 คำแนะนำด้านความปลอดภัยทั่วไป



**คำเตือน!**

อันตรายจากไฟฟ้าช็อตจากการสัมผัสส่วนประกอบที่นำไฟฟ้า!

ผลที่ตามมาสามารถเป็นการบาดเจ็บอย่างรุนแรงจนถึงการเสียชีวิต

ในกรณีของรุ่นที่ใช่แหล่งจ่ายไฟ ให้ดำเนินการต่อสายไฟโดยช่างไฟฟ้าที่ผ่านการฝึกอบรมแล้วเท่านั้น

ห้ามเสียบหรือดึงปลั๊กไฟด้วยมือที่เปียก

ตรวจสอบให้แน่ใจว่าสายไฟไม่มีกระแสไฟฟ้าระหว่างการทำงาน และได้รับการป้องกันจากการเปิดสวิตช์อีกครั้ง



**ระวัง!**

อันตรายต่อสิ่งแวดล้อมจากการจัดการวัสดุที่ไม่เป็นมิตรต่อสิ่งแวดล้อมผิดวิธี!

การจัดการกับวัสดุที่ไม่เป็นมิตรต่อสิ่งแวดล้อมผิดวิธี โดยเฉพาะการกำจัดอย่างผิดวิธีสามารถทำให้เกิดความเสียหายอย่างมากต่อสิ่งแวดล้อม

กำจัดแบตเตอรี่อย่างเหมาะสม ห้ามทิ้งแบตเตอรี่เข้ารวมกับขยะในครัวเรือนเป็นอันขาด!

ปฏิบัติตามข้อบังคับของท้องถิ่น



ระวัง!

อันตรายต่อสิ่งแวดล้อมจากการจัดการวัสดุที่ไม่เป็นมิตรต่อสิ่งแวดล้อมผิดวิธี!  
การจัดการกับวัสดุที่ไม่เป็นมิตรต่อสิ่งแวดล้อมผิดวิธี โดยเฉพาะการกำจัดอย่างผิดวิธีสามารถทำให้เกิดความเสียหายอย่างมากต่อสิ่งแวดล้อม  
รีไซเคิลเครื่องใช้ไฟฟ้าหรือกำจัดอย่างถูกวิธี ห้ามทิ้งเครื่องใช้ไฟฟ้าร่วมกับขยะในครัวเรือน  
เป็นอันตราย  
ปฏิบัติตามข้อบังคับของท้องถิ่น

### 3 ข้อมูลทางเทคนิค

ฟังก์ชันเซ็นเซอร์	การตรวจจับการไหลของปัสสาวะในเซรามิก	
หลักการเซ็นเซอร์	เซ็นเซอร์ความถี่สูง 5.8 GHz	
แหล่งจ่ายไฟ (รุ่น)	แหล่งจ่ายไฟแบบสวิตชิง	
	<ul style="list-style-type: none"> <li>ขั้นปฐมภูมิ: 100-240V, +/- 10%, 50 - 60 Hz</li> <li>ขั้นทุติยภูมิ: 12V DC, 1A</li> </ul>	
	แบตเตอรี่อัลคาไลน์ 6 x 1.5V (ประเภท AA / LR6)	
อายุการใช้ งานของแบตเตอรี่	ประมาณ 3 ปี/ล้าง 200,000 ครั้ง	
องค์ประกอบ การทำงาน	ปุ่มจำนวน 2 ปุ่ม	
องค์ประกอบ การแสดงผล	ไฟ LED จำนวน 1 ดวง	
อินเทอร์เฟซ	อินเทอร์เฟซข้อมูลดิจิทัลที่รวมอยู่ในสายไฟ สำหรับเชื่อมต่ออะแดปเตอร์บลูทูธ	การวินิจฉัย ฟังก์ชันการตั้งค่าผ่านสมาร์ทโฟน/ แท็บเล็ต
ฟังก์ชันการตั้งค่า (การตั้งค่าจากโรงงาน ตัวหนา):	ปริมาณในการล้าง 0.8 / 2 / 3 / 4 ลิตร (ที่ 3 บาร์)	การตั้งค่าผ่านแอปโดยละเอียด (ไม่บังคับ)
	การล้างแบบถูกสุขอนามัย เปิด/ปิด	
	โหมดสแตเดียม เปิด/ปิด	ทำผ่านแอปได้
	ความไวพื้นฐาน ต่ำ/ปกติ	
	ระยะเวลาในการใช้งานขั้นต่ำ 9 / 7 / 5 / 3 วินาที	
	โหมดไฮบริด เปิด/ปิด และช่วงเวลา 1 / 3 / 6 / 12 / 24 / 48 ชั่วโมง	
	รีเซ็ตเป็นการตั้งค่าจากโรงงาน	
โหมดทำความสะอาด/ โหมดล็อก (เปิด/ปิด)	ทำผ่านแอปเท่านั้น	
ระดับการ ป้องกันของ อุปกรณ์ อิเล็กทรอนิกส์	IP 64	กันฝุ่น ป้องกันน้ำกระเซ็นจากทุกทิศทาง

## 4 คำอธิบายผลิตภัณฑ์

### 4.1 ภาพรวมของส่วนประกอบ

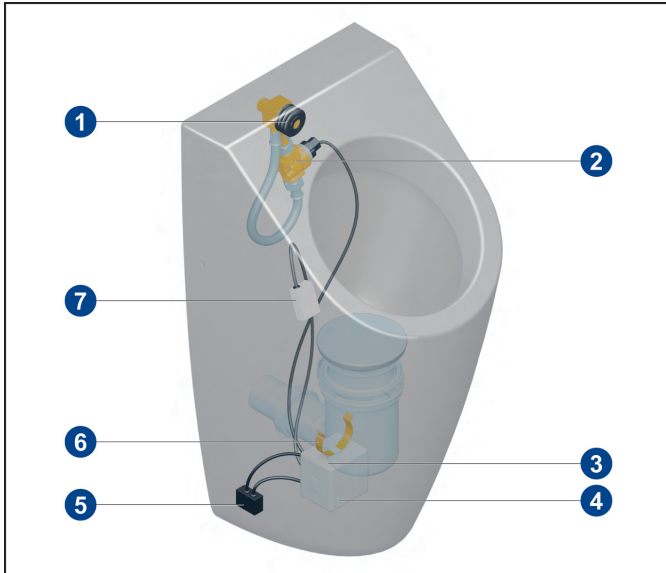

ขอบเขตการจัดส่งมาตรฐาน

- 1 ซีลยาง
- 2 ท่อ/ทางเดินน้ำรวมถึงโซลินอยด์วาล์ว
- 3 แหล่งจ่ายไฟ
- 4 ชุดควบคุม
- 5 อะแดปเตอร์บลูทูธ (อุปกรณ์เสริม)
- 6 ขายึด
- 7 เซ็นเซอร์ความถี่สูง

### ส่วนประกอบเสริม

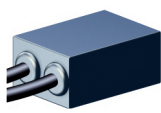
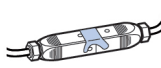
ส่วนประกอบ	ชื่อ	หมายเลขสินค้า
	อะแดปเตอร์บลูทูธ (ใช้ได้เฉพาะในรุ่นที่ใช้แหล่งจ่ายไฟเท่านั้น)	91906100
	อะแดปเตอร์สำหรับต่อสายไฟ	91905700

### อะไหล่

### 4.2 คำอธิบายฟังก์ชันโดยทั่วไป

เมื่อเซ็นเซอร์ตรวจจับการเคลื่อนไหวภายในอ่างเซรามิกได้ การล้างจะเริ่มทำงาน การเคลื่อนไหวจะเกิดขึ้นเมื่อใช้โถปัสสาวะ โดยมีของเหลวไหลผ่านเซรามิก

เซ็นเซอร์ตั้งอยู่ด้านหลังเซรามิกเหนือน้ำที่กั้นไว้ของกาลักน้ำ

โดยให้สังเกตตำแหน่งของเซ็นเซอร์ในคู่มือการติดตั้งแยกต่างหากด้วย!

ProDetect 2 มีทั้งรุ่นที่ใช้แหล่งจ่ายไฟที่มาพร้อมกับจุดต่อไฟหรือรุ่นแบตเตอรี่

ช่วงที่ไม่ตอบสนอง

ในระหว่างการชำระล้างและในช่วงเวลาสั้นๆ ที่กำหนดหลังจากการชำระล้าง

เซ็นเซอร์จะไม่ตอบสนองต่อการเคลื่อนไหว เนื่องจากเซ็นเซอร์จะตรวจจับน้ำที่ระบายออกและไหลออกมา

(“ช่วงที่ไม่ตอบสนอง”) ช่วงที่ไม่ตอบสนองจะได้รับการปรับให้เข้ากับระยะเวลาที่น้ำชำระล้างไหลออกมา

หลังจากสิ้นสุดช่วงที่ไม่ตอบสนองประมาณ 30 วินาที

เซ็นเซอร์จะทำงานด้วยความไวที่ลดลงเพื่อหลีกเลี่ยงไม่ให้เกิดการเตือนที่ผิดพลาด

ซึ่งเกิดจากน้ำชำระล้างไหลในปริมาณเล็กน้อย ระหว่างช่วงเวลาดังกล่าว ต้องใช้ปัสสาวะในปริมาณมากเพื่อกระตุ้น

#### 4.3 ชุดควบคุม

ชุดควบคุมทำงานผ่านปุ่มกดแบบเมมเบรนพร้อมปุ่ม 2 ปุ่มและไดโอดเปล่งแสงที่ทำหน้าที่เป็นสัญญาณแสง

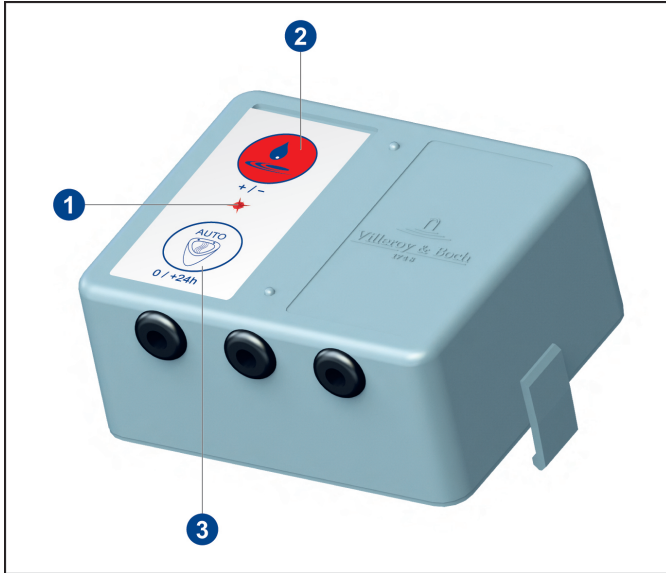

- 1 ไดโอดเปล่งแสง
- 2 ปุ่มปริมาณในการล้าง
- 3 ปุ่ม AUTO

ชุดควบคุมมีสายเชื่อมต่อ 3 เส้น

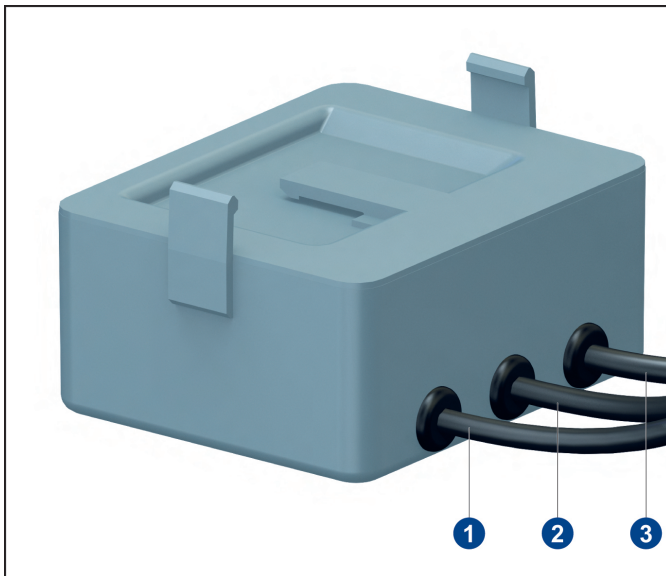

- 1 จุดต่อมอเตอร์เซ็นเซอร์
- 2 จุดต่อโซลินอยด์วาล์ว
- 3 จุดต่อแหล่งจ่ายไฟ

#### 4.4 ชุดเซ็นเซอร์

ชุดเซ็นเซอร์จะเชื่อมต่อเข้ากับชุดควบคุมผ่านสายเคเบิล ชุดเซ็นเซอร์ติดตั้งอยู่ที่ตำแหน่งที่กำหนดบนเซรามิกในบริเวณทางเข้าของกัลักน้ำ

เพื่อให้แน่ใจว่าเซ็นเซอร์ทำงานได้อย่างเต็มประสิทธิภาพ ตำแหน่งการติดตั้งจะแตกต่างกันไปตามโถปัสสาวะที่ติดตั้ง โดยให้สังเกตตำแหน่งของเซ็นเซอร์ในคู่มือการติดตั้งแยกต่างหากด้วย!

#### 4.5 อะแดปเตอร์บลูทูธ (อุปกรณ์เสริม)



หมายเหตุ!

รุ่นที่ใช้แหล่งจ่ายไฟ

สามารถใช้อะแดปเตอร์บลูทูธได้เฉพาะในรุ่นที่ใช้แหล่งจ่ายไฟเท่านั้น

อะแดปเตอร์บลูทูธช่วยให้สามารถสื่อสารแบบไร้สายระหว่างตัวควบคุม โถบัสสวาระและอุปกรณ์ที่เข้ากันได้และรองรับบลูทูธได้ (แท็บเล็ต สมาร์ทโฟน) ดังนั้นจึงสามารถเปลี่ยนการ ตั้งค่ารวมถึงอ่านข้อมูลการวินิจฉัยและสถิติผ่าน ทางแอปได้

อะแดปเตอร์บลูทูธจะเชื่อมต่อระหว่างชุดควบคุมและแหล่งจ่ายไฟ

ข้อกำหนดขั้นต่ำสำหรับอุปกรณ์ที่รองรับบลูทูธ

- IOS 8
- Android 4.3

## 5 การใช้งาน

### 5.1 ภาพรวม - แนวคิดการทำงานของชุดควบคุม

การรับรู้ LED	การรับรู้ LED	กดปุ่มด้านบน 	โหมด	การดำเนินการเพื่อเข้าสู่โหมด	เหตุการณ์	การรับรู้ LED	
ทันที	กระพริบ 1 ครั้ง			ปริมาณในการล้าง	กดปุ่มสั้น ๆ ที่ปุ่มด้านบน	0.8 ลิตร 2.0 ลิตร 3.0 ลิตร 4.0 ลิตร	กระพริบ 1 ครั้ง กระพริบ 2 ครั้ง กระพริบ 3 ครั้ง กระพริบ 4 ครั้ง
5 วินาที	กระพริบ 1 ครั้ง			ความไวพื้นฐาน	กดปุ่มด้านบนเป็นเวลา 5 วินาที	ต่ำ ปกติ	กระพริบ 1 ครั้ง กระพริบ 2 ครั้ง
10 วินาที	กระพริบ 1 ครั้ง			อัลกอริทึมความไว / ระยะเวลาการใช้งาน	กดปุ่มด้านบนเป็นเวลา 10 วินาที	ระดับ 1 / 9 วินาที ระดับ 2 / 7 วินาที ระดับ 3 / 5 วินาที	กระพริบ 1 ครั้ง กระพริบ 2 ครั้ง กระพริบ 3 ครั้ง
15 วินาที	กระพริบ 1 ครั้ง			สถิติ	กดปุ่มด้านบนเป็นเวลา 15 วินาที	เปิด → 0- >250 ลิ้นสุดท้ายใช้งาน	สว่าง 2 วินาที กระพริบ 1-11 ครั้ง สว่าง 2 วินาที
20 วินาที	กระพริบ 1 ครั้ง			ระยะเวลาการใช้งาน ระดับ 4	กดปุ่มด้านบนเป็นเวลา 20 วินาที	เปิด ปิด	สว่าง 2 วินาที กดปุ่ม 10 วินาที = ระดับ 1

การรับรู้ LED	การรับรู้ LED	กดปุ่มด้านล่าง 	โหมด	การดำเนินการเพื่อเข้าสู่โหมด	เหตุการณ์	การรับรู้ LED	
ทันที	กระพริบ 1 ครั้ง			การล้างแบบสะอาด	กดปุ่มสั้น ๆ ที่ปุ่มด้านล่าง	เปิด ปิด	สว่าง 2 วินาที กระพริบ 1 ครั้ง
5 วินาที	กระพริบ 1 ครั้ง						
10 วินาที	กระพริบ 1 ครั้ง			โหมดไฮบริด	กดปุ่มด้านล่างเป็นเวลา 10 วินาที	เปิด ปิด	สว่าง 2 วินาที กระพริบ 2 ครั้ง
				ช่วงเวลาเมื่อเปิดใช้งานโหมดไฮบริด		1 ชม. / 1.0 ลิตร 3 ชม. / 1.2 ลิตร 6 ชม. / 1.5 ลิตร 12 ชม. / 1.5 ลิตร 24 ชม. / 2.0 ลิตร 48 ชม. / 3.0 ลิตร	กระพริบ 1 ครั้ง กระพริบ 2 ครั้ง กระพริบ 3 ครั้ง กระพริบ 4 ครั้ง กระพริบ 5 ครั้ง กระพริบ 6 ครั้ง
15 วินาที	กระพริบ 1 ครั้ง			โหมดวินิจฉัย	กดปุ่มด้านล่างเป็นเวลา 15 วินาที	เปิด วาล์วแม่เหล็ก / แบริดเตอร์ / ตรวจเช็คเซ็นเซอร์ ปกติ ไม่ปกติ สิ้นสุดการพักการเปลี่ยนการตรวจเช็ค	สว่าง 2 วินาที สว่าง 3 วินาที กระพริบสั้น ๆ 3 ครั้ง สว่าง 1 วินาที กระพริบ 2 ครั้ง 2 วินาที
20 วินาที	กระพริบ 1 ครั้ง			การตั้งค่าจากโรงงาน	กดปุ่มด้านล่างเป็นเวลา 20 วินาที	เปิดใช้งาน	สว่าง 2 วินาที
						ปริมาณการล้าง: 2 ลิตร การล้างแบบสะอาด: เปิด โหมดสแตนด์บาย: ปิด ความไวพื้นฐาน: ปกติ การใช้งาน: ระดับ 3 / 5 วินาที โหมดไฮบริด: ปิด	

การรับรู้ LED	การรับรู้ LED	กดปุ่มทั้งสอง 	โหมด	การดำเนินการเพื่อเข้าสู่โหมด	เหตุการณ์	การรับรู้ LED	
ทันที	กระพริบ 1 ครั้ง						
5 วินาที	กระพริบ 1 ครั้ง			โหมดสแตนด์บาย	กดปุ่มทั้งสองเป็นเวลา 5 วินาที	ปิด เปิด	กระพริบ 2 ครั้ง สว่าง 2 วินาที



## 5.2 การใช้งานผ่านแอป (อุปกรณ์เสริม)



หมายเหตุ!

ต้องใช้อะแดปเตอร์บลูทูธที่เป็น อุปกรณ์เสริมในการสื่อสารแบบไร้สายกับชุดควบคุม ผ่านแท็บเล็ตหรือสมาร์ทโฟน!

สามารถดาวน์โหลดแอปได้ฟรีจาก App Store (iOS) หรือ Google Play Store (Android) นอกจากนี้ยังสามารถเปลี่ยนการตั้งค่ารวมถึงอ่านข้อมูลการวินิจฉัยและสถิติผ่านทางแอปได้อีกด้วย

## 5.3 การตั้งค่าจากโรงงาน



หมายเหตุ!

ถึงแม้ว่าการจ่ายไฟจะถูกขัดจังหวะ แต่การตั้งค่าทั้งหมดจะยังคงอยู่

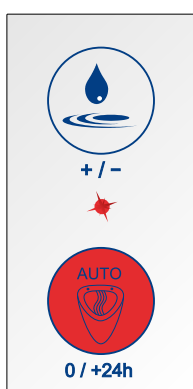

กด



10 วินาที \* 15 วินาที \*

20 วินาที \*

ปล่อย



\* 2 วินาที

**การตั้งค่าจากโรงงาน:**

ปริมาณการล้าง: 2 ลิตร

การล้างแบบถูสุขอนามัย: เปิด

โหมดสแตเดียม: เปิด

ความไวพื้นฐาน: ปกติ

ระยะเวลาในการใช้งาน: ระดับ 2 / 7 วินาที

โหมดไฮบริด: ปิด

การรีเซ็ตการตั้งค่า

1. กดปุ่ม AUTO เป็นเวลา 20 วินาที
  - ⇒ ไฟ LED จะสว่างขึ้นเพื่อยืนยันหลังจากผ่านไป 10, 15 และ 20 วินาที
2. ปล่อยปุ่ม AUTO
  - ⇒ ไฟ LED จะสว่างขึ้นเป็นเวลา 2 วินาที
  - ⇒ การตั้งค่าจะถูกรีเซ็ตเป็นการตั้งค่าจากโรงงาน

## 5.4 ฟังก์ชันพื้นฐาน

### 5.4.1 ปริมาณในการล้าง

ปริมาณในการล้างที่กล่าวถึงหมายถึงแรงดันที่กำหนดไว้ที่ 3 บาร์ (แรงดันในการไหล) สำหรับแรงดันน้ำอื่น ปริมาณในการล้างอาจคลาดเคลื่อนตามพฤติกรรมการไหลของส่วนประกอบของระบบไฮดรอลิก

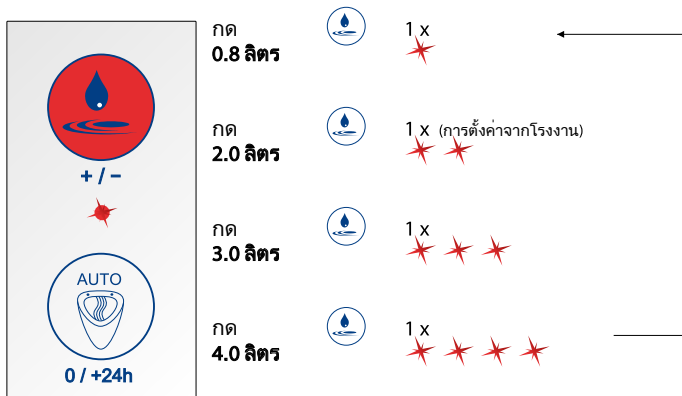

การตั้งค่าปริมาณในการล้าง

ตัวอย่าง

ตั้งค่าปริมาณในการล้างเป็น 3.0 ลิตร

1. กดปุ่มปริมาณในการล้าง 3 ครั้ง

⇒ ไฟ LED จะสว่างขึ้นทั้งหมด 3 ครั้ง

## 5.4.2 การล้างแบบถูกสุขอนามัย/การบังคับล้าง

การล้างโดยอัตโนมัติจะเกิดขึ้นครั้งแรกหลังการใช้ครั้งสุดท้ายผ่านไป 6 ชั่วโมง และทุกๆ 24 ชั่วโมง  
การดำเนินการนี้ดำเนินการด้วยปริมาณในการล้างที่ตั้งค่าไว้ในปัจจุบันเพื่อป้องกันไม่ให้ตะแกรงดักกลิ่นแห้ง

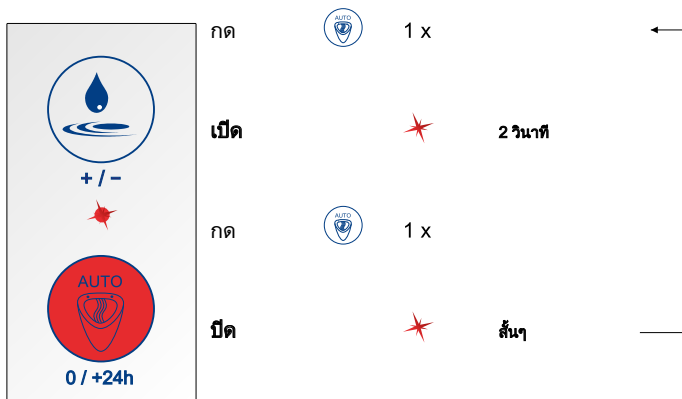

การเปิดใช้งานหรือปิดใช้งานการล้างแบบถูกสุขอนามัย

1. กดปุ่ม AUTO
  - ⇒ ไฟ LED จะสว่างขึ้นเป็นเวลา 2 วินาที
  - ⇒ การล้างแบบถูกสุขอนามัยทำงานแล้ว
2. กดปุ่ม AUTO
  - ⇒ ไฟ LED จะสว่างขึ้นระยะหนึ่ง
  - ⇒ การล้างแบบถูกสุขอนามัยปิดใช้งานแล้ว

### 5.4.3 โหมดสแตเตียม

ระบบสามารถตรวจพบเมื่อมีอัตราการใช้งานสูงได้อย่างอิสระ

หากตรวจพบการใช้งานติดต่อกัน 5 ครั้งโดยมีช่วงเวลาน้อยกว่า 60 วินาทีในแต่ละครั้ง

ระบบควบคุมจะเปลี่ยนเป็นโหมดสแตเตียมโดยอัตโนมัติ โดยจะล้างทุกๆ 180 วินาที

โดยไม่เกี่ยวข้องจะมีการใช้งานหรือไม่ หากตั้งค่าปริมาณในการล้างไว้ > 0.8 ลิตร ปริมาณในการล้างจะลดลงเหลือ 0.8 ลิตร

หากพบว่าไม่มีการใช้งานในช่วงที่มีการล้างทุก 180 วินาที ระบบจะสลับกลับเป็นโหมดปกติโดยอัตโนมัติ การล้างขั้นสุดท้ายจะดำเนินการด้วยปริมาณการล้างที่ตั้งไว้

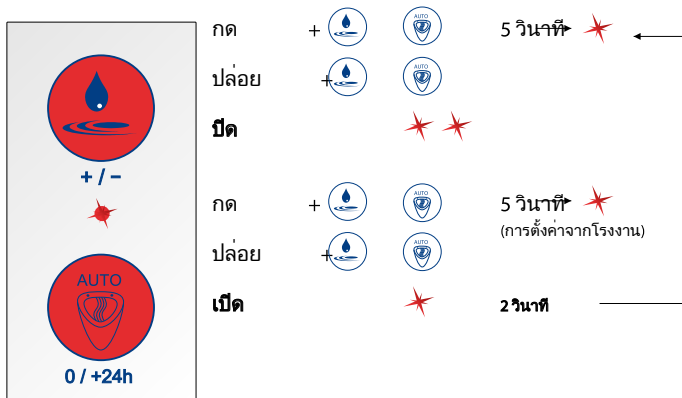

การเปิดใช้งานหรือปิดใช้งานโหมดสแตเตียม

1. กดทั้งสองปุ่มค้างไว้เป็นเวลา 5 วินาที
  - ⇒ ไฟ LED จะกะพริบขึ้นหนึ่งครั้งหลังจากผ่านไป 5 วินาที
2. ปล่อยทั้งสองปุ่ม
  - ⇒ โหมดสแตเตียมเปิดใช้งาน = ไฟ LED จะสว่างขึ้นเป็นเวลา 2 วินาที
  - ⇒ โหมดสแตเตียมปิดใช้งาน = ไฟ LED จะสว่างขึ้น 2 ครั้ง

#### 5.4.4 ความไวพื้นฐาน



หมายเหตุ!

ตั้งค่าความไวพื้นฐานที่จำเป็นสำหรับโถปัสสาวะที่ใช้ตามตารางต่อไปนี้

ชื่อ	หมายเลขสินค้า	ความไวพื้นฐาน
Architectura	5586	ปกติ
Architectura	5587	ปกติ
Architectura	5574	ปกติ
O. novo / Omnia	7527	ปกติ
O. novo / Omnia	7507	ต่ำ
O. novo / Omnia	7557	ต่ำ
Subway	7513	ต่ำ
Venticello	5504	ต่ำ

## การตั้งค่าความไวพื้นฐาน

ความไวพื้นฐานมีสองระดับ ได้แก่ ต่ำและปกติ

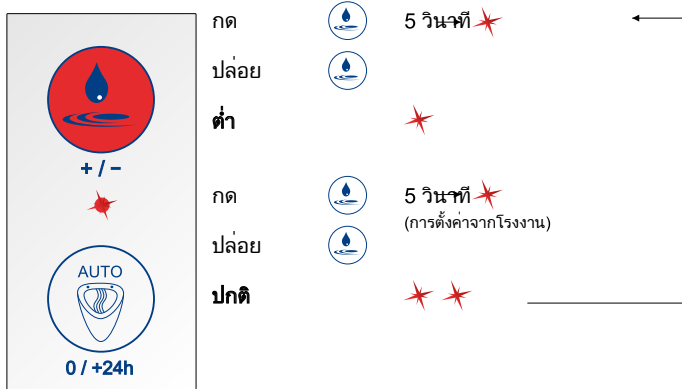

- กดปุ่มปริมาณในการล้างเป็นเวลา 5 วินาที
  - ⇒ ไฟ LED จะสว่างขึ้นหนึ่งครั้งหลังจากผ่านไป 5 วินาที
- ปล่อยปุ่มปริมาณในการล้าง
  - ⇒ ความไวพื้นฐานต่ำ = ไฟ LED สว่างขึ้น 1 ครั้ง
  - ⇒ ความไวพื้นฐานปกติ = ไฟ LED สว่างขึ้น 2 ครั้ง



### หมายเหตุ!

ในการตั้งค่าเมื่อจัดส่งและการตั้งค่าจากโรงงาน ความไวพื้นฐานจะถูกตั้งค่าล่วงหน้าไว้เป็นปกติ

### 5.4.5 โหมดไฮบริด

ตัวควบคุมโถปัสสาวะช่วยให้สามารถเปิดโหมดประหยัดน้ำ/ไฮบริดได้เพียงแค่กดปุ่ม หากเปิดใช้งานโหมดไฮบริด โถปัสสาวะจะล้างในระยะเวลาที่กำหนดเท่านั้น การล้างเป็นระยะจะเกิดขึ้นก็ต่อเมื่อตรวจพบการใช้งานภายในระยะเวลานั้นเท่านั้น หากตรวจพบการใช้งานในช่วงเวลาที่มีการล้างตามที่กำหนดไว้ การล้างจะเกิดขึ้นหลังการใช้งานเท่านั้น

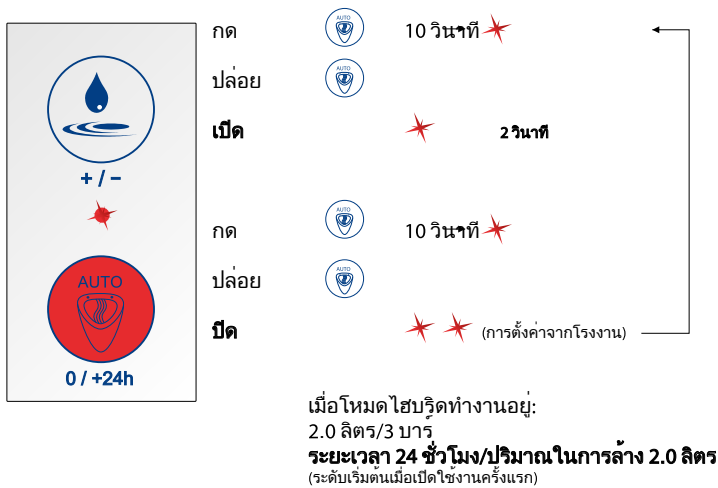

การเปิดใช้งานหรือปิดใช้งานโหมดประหยัดน้ำ/ไฮบริด

1. กดปุ่ม AUTO เป็นเวลา 10 วินาที
  - ⇒ ไฟ LED จะสว่างขึ้นหนึ่งครั้งหลังจากผ่านไป 10 วินาที
2. ปล่อยปุ่ม AUTO
  - ⇒ โหมดไฮบริดเปิดใช้งาน = ไฟ LED จะสว่างขึ้นเป็นเวลา 2 วินาที
  - ⇒ โหมดไฮบริดปิดใช้งาน = ไฟ LED จะสว่างขึ้น 2 ครั้ง

โหมตไฮบริด (เป็นระยะ)

สามารถตั้งค่าระยะเวลาการล้างได้ระหว่าง 1 ชั่วโมงถึง 48 ชั่วโมงได้ใน 6 ขั้นตอนที่กำหนดไว้ โดยปริมาณการล้างจะถูกกำหนดให้กับแต่ละระยะเวลาการล้าง

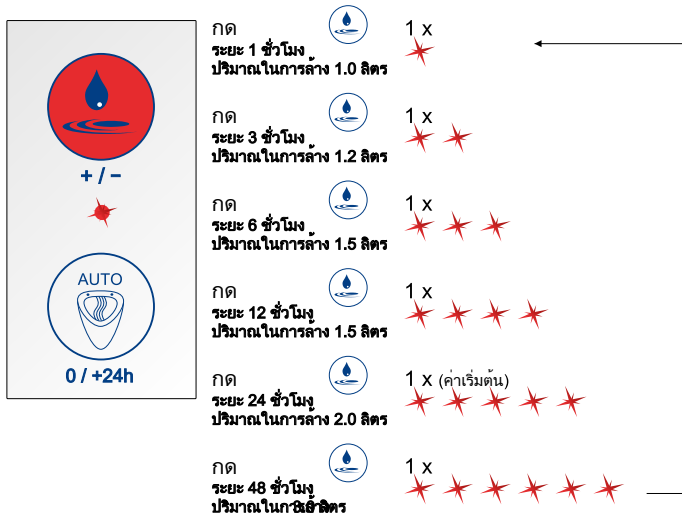

การตั้งค่าระยะเวลาการล้าง

ตัวอย่าง

ตั้งระยะเวลาการล้างเป็น 12 ชั่วโมง

- เมื่อโหมตไฮบริดทำงานอยู่ ให้กดปุ่มปริมาณในการล้าง 4 ครั้ง  
⇒ ไฟ LED จะสว่างขึ้นทั้งหมด 4 ครั้ง



## 5.4.6 ระบบป้องกันน้ำล้น

ระบบจะช่วยป้องกันน้ำล้น

ทันทีที่มีของเหลวในอ่างโอบัสสภาวะเหนือเซ็นเซอร์

เซ็นเซอร์จะเปลี่ยนเป็นโหมดล็อกโดยอัตโนมัติและป้องกันไม่ให้เกิดการล้างอีกครั้ง

หลังจากกำจัดปัสสาวะที่ค้างอยู่จนหมดแล้ว ระบบจะเปลี่ยนกลับไปเป็นโหมดปกติโดยอัตโนมัติ

## 5.5 ฟังก์ชันบริการ

### 5.5.1 การวินิจฉัยและสถิติผู้ใช้

โหมดวินิจฉัย

ระบบช่วยให้สามารถตรวจสอบฟังก์ชันของพารามิเตอร์ต่อไปนี้ตามลำดับที่แสดง (โหมดวินิจฉัย)

- การทำงานของโซลินอยด์วาล์ว
- สถานะแหล่งจ่ายไฟ
- การทำงานของเซ็นเซอร์





การเปิดใช้งานโหมดวินิจฉัย

1. กดปุ่ม AUTO เป็นเวลา 15 วินาที
  - ⇒ ไฟ LED จะสว่างขึ้นเพื่อยืนยันหลังจากผ่านไป 10 และ 15 วินาที
2. ปล่อยปุ่ม AUTO
  - ⇒ ไฟ LED จะสว่างขึ้นเป็นเวลา 2 วินาที
  - ⇒ โหมดวินิจฉัยเปิดใช้งานและกำลังดำเนินการวินิจฉัย

สถิติผู้ใช้

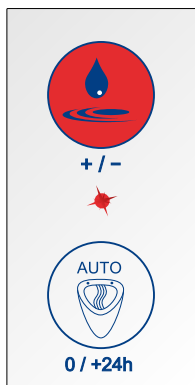
สถิติผู้ใช้แสดงให้เห็นถึงความถี่ของผู้ใช้ต่อวันในช่วง 30 วันที่ผ่านมา



กด		5 วินาที * 10 วินาที *
		15 วินาที *
ปล่อย		
เปิดใช้งานสวิตช์ผู้ใช้	*	2 วินาที
1 x *		การใช้งาน 0 - 50 ครั้งต่อวัน
2 x *		การใช้งาน 51 - 100 ครั้งต่อวัน
3 x *		การใช้งาน 101 - 150 ครั้งต่อวัน
4 x *		การใช้งาน 151 - 200 ครั้งต่อวัน
5 x *		การใช้งาน 201 - 250 ครั้งต่อวัน
6 x *		การใช้งาน > 250 ครั้งต่อวัน
สิ้นสุดการทำงานของสวิตช์ผู้ใช้	*	2 วินาที

#### การเปิดใช้งานสวิตช์ผู้ใช้

1. กดปุ่มปริมาณในการล้างเป็นเวลา 15 วินาที
  - ⇒ ไฟ LED จะสว่างขึ้นเพื่อยืนยันหลังจากผ่านไป 5, 10 และ 15 วินาที
2. ปล่อยปุ่มปริมาณในการล้าง
  - ⇒ ไฟ LED จะสว่างขึ้นเป็นเวลา 2 วินาที
  - ⇒ สวิตช์ผู้ใช้เปิดใช้งานและสามารถอ่านการใช้งานต่อวันได้

#### 5.5.2 ฟังก์ชันการตรวจสอบ

- การปิดวาล์วระหว่างการทดสอบการทำงาน
- การปิดวาล์วในกรณีที่เกิดไฟตกและไฟฟ้าขัดข้อง
- การส่งสัญญาณไฟตก (ตัวแสดงการเปลี่ยนแบตเตอรี่) โดยการส่องสว่างไฟ LED บนส่วนควบคุม

## 6 การบำรุงรักษาและการดูแล

### 6.1 การเปลี่ยนแบตเตอรี่

เมื่อถึงเวลาใกล้เปลี่ยนแบตเตอรี่ ไฟ LED บนชุดควบคุมจะสว่างขึ้น



หมายเหตุ!

ProDetect 2 ทำงานได้ด้วยเซลล์อัลคาไลน์แบบโมโนมาตรฐานประเภท 1.5 V AA / LR6 (มีวางจำหน่ายในท้องตลาด)



ระวัง!

อันตรายต่อสิ่งแวดล้อมจากการจัดการวัสดุที่ไม่เป็นมิตรต่อสิ่งแวดล้อมผิดวิธี!  
การจัดการกับวัสดุที่ไม่เป็นมิตรต่อสิ่งแวดล้อมผิดวิธี โดยเฉพาะการกำจัดอย่างผิดวิธีสามารถทำให้เกิดความเสียหายอย่างมากต่อสิ่งแวดล้อม  
กำจัดแบตเตอรี่อย่างเหมาะสม ห้ามทิ้งแบตเตอรี่เข้ารวมกับขยะในครัวเรือนเป็นอันขาด!  
ปฏิบัติตามข้อบังคับของท้องถิ่น

การเปลี่ยนแบตเตอรี่

1. ถอดชุดควบคุมและชุดแบตเตอรี่ผ่านแกนตรวจสอบของโถปัสสาวะ
2. แยกชุดควบคุมและชุดแบตเตอรี่
3. ถอดขั้วต่อสายไฟระหว่างชุดแบตเตอรี่และชุดควบคุม (สายที่ทำสีขาวกำกับไว้)
4. เปิดฝาครอบชุดแบตเตอรี่โดยการเลื่อน
5. ถอดที่ยึดแบตเตอรี่
6. เปลี่ยนแบตเตอรี่
7. วางที่ยึดแบตเตอรี่ลงในชุดแบตเตอรี่
8. ปิดฝาครอบชุดแบตเตอรี่โดยการเลื่อน
9. ติดชุดแบตเตอรี่เข้ากับชุดควบคุมโดยการยึดแถบรัด
10. ใส่ขั้วต่อสายไฟระหว่างชุดแบตเตอรี่และชุดควบคุมอีกครั้ง
11. ใส่ชุดแบตเตอรี่และชุดควบคุมเข้าไปในโถปัสสาวะผ่านแกนตรวจสอบ
12. ยึดชุดแบตเตอรี่และชุดควบคุมเข้ากับก้านน้ำโถปัสสาวะโดยยึดขายึด

### 6.2 ซิลตะแกรง



หมายเหตุ!

สำหรับการทำความสะอาดซิลตะแกรง ต้องถอดโถปัสสาวะและชิ้นส่วนต่างๆ ของระบบชำระล้างออกก่อน ในการถอดโถปัสสาวะและชิ้นส่วนต่างๆ ให้ปฏิบัติตามขั้นตอนในลำดับย้อนกลับในคู่มือการติดตั้งแยกต่างหาก

ถอดและทำความสะอาดซิลตะแกรงอย่างสม่ำเสมอ ทั้งนี้ขึ้นอยู่กับระดับการปนเปื้อนของน้ำด้วย  
ซิลตะแกรงอยู่ในตัวเรือนโซลินอยด์วาล์ว ในบริเวณช่องทางเข้าของทางเดินน้ำ  
เมื่อติดตั้งซิลตะแกรง ตรวจสอบให้แน่ใจว่าติดตั้งในตำแหน่งที่ถูกต้องบนโซลินอยด์วาล์ว  
(ดูคำแนะนำในการติดตั้งแยกต่างหาก)

## 7 การแก้ไขปัญหา

ปัญหา	สาเหตุที่เป็นไปได้	การแก้ไขปัญหา
โถปัสสาวะไม่ชะล้าง	ไม่มีแหล่งจ่ายไฟ	<ul style="list-style-type: none"> <li>ตรวจสอบให้แน่ใจ ว่าช่องใส่แบตเตอรี่/หน่วยจ่าย ไฟฟ้าเชื่อมต่อกับชุดควบคุม</li> <li>ตรวจสอบการ เชื่อมต่อระหว่างหน่วยจ่ายไฟ และขั้วต่อทางไฟฟ้าในบ้าน</li> <li>ตรวจสอบการ เชื่อมต่อสายเคเบิล</li> <li>ตรวจสอบ แบตเตอรี่ (โหมตวินิจฉัย <a href="#">โปรดอ้างอิง "การวินิจฉัยและสถิติผู้ใช้", ด้านข้าง 747</a>)</li> <li>ตรวจสอบ แบตเตอรี่ (โหมตวินิจฉัย โปรดดูคู่มือการใช้งานแยกต่างหาก)</li> </ul>
	ไม่มีน้ำประปา	<ul style="list-style-type: none"> <li>เปิดก๊อกเปิดเปิดของท่อจ่ายน้ำ</li> <li>ตรวจสอบให้แน่ใจ ว่าโซลินอยด์วาล์วเชื่อมต่อกับ ชุดควบคุม</li> <li>ตรวจสอบการทำงาน ของโซลินอยด์วาล์ว (โหมตวินิจฉัย <a href="#">โปรดอ้างอิง "การวินิจฉัยและสถิติผู้ใช้", ด้านข้าง 747</a> หรือการ ตรวจสอบผ่านแอป)</li> <li>ตรวจสอบการทำงาน ของโซลินอยด์วาล์ว (โหมตวินิจฉัย โปรดดูคู่มือการใช้งานแยกต่างหากหรือการ ตรวจสอบผ่านแอป)</li> </ul>
	ตั้งค่าระยะเวลาใช้งานขั้นต่ำไม่ถูกต้อง	<ul style="list-style-type: none"> <li>ในการล้างจะต้อง มีการตรวจจับการเคลื่อนไหวผ่านของเหลวที่ไหลออก สามารถกำหนดระยะเวลาของ การตรวจจับการเคลื่อนไหวได้ (ระยะเวลาใช้งานขั้นต่ำ 3 ถึง 9 วินาที) ตรวจสอบระยะเวลา การใช้งานขั้นต่ำที่ตั้งไว้</li> <li>ประมาณ 30 วินาทีหลังจากการล้าง เซ็นเซอร์จะทำงานเพิ่มเติม ด้วยความไวที่ลดลง ทั้งนี้ ก็ เพื่อหลีกเลี่ยงการกระตุ้นการทำงานที่ผิดพลาดอันเนื่องมาจากน้ำชะล้างที่ระบายออกใน ปริมาณเล็กน้อยในเวลาต่อมา ในช่วงเวลาดังกล่าว ระยะเวลา การใช้งานขั้นต่ำที่ตั้งไว้จะเพิ่มขึ้นโดยอัตโนมัติประมาณ 2 วินาที</li> </ul>
	ระบบล้างทำงานผิดโหมด	<ul style="list-style-type: none"> <li>ตรวจสอบให้แน่ใจ ว่าโหมดไฮบริดปิดใช้งานอยู่ หากเปิดใช้งานโหมดไฮบริด ระบบจะล้างในระยะเวลาที่ กำหนดไว้เท่านั้น</li> </ul>

ปัญหา	สาเหตุที่เป็นไปได้	การแก้ไขปัญหา
	โมดูลเซ็นเซอร์ไม่ทำงาน	<ul style="list-style-type: none"> <li>• ตรวจสอบตำแหน่ง เซ็นเซอร์ที่ใช้กับโถปัสสาวะที่มีตามคู่มือการติดตั้งแยกต่างหาก</li> <li>• ตรวจสอบตำแหน่ง ที่ถูกต้องของเลเซอร์ เซ็นเซอร์จะต้องยึดติดบน เซรามิกตามทิศทางของลูกศร ฉลากสินค้าต้องสามารถอ่าน ได้อย่างชัดเจน!</li> <li>• ตรวจสอบการทำงาน ของโมดูลเซ็นเซอร์ (โหมตวินิจฉัย โปรตดูคู่มือการใช้งานแยกต่างหากหรือการตรวจสอบผ่านแอป)</li> <li>• ตรวจสอบการตั้ง ค่าที่ถูกต้องของความไวพื้นฐานที่ต้องการสำหรับโถ ปัสสาวะที่มีปัญหา (ความไวพื้นฐาน โปรตอ้างอิง "ความไวพื้นฐาน" <a href="#">ด้านข้าง 743</a> หรือผ่านแอป)</li> <li>• ตรวจสอบการตั้ง ค่าที่ถูกต้องของความไวพื้นฐานที่ต้องการสำหรับโถ ปัสสาวะที่มีปัญหา (ความไว พื้นฐาน โปรตดูที่คู่มือการใช้งานแยกต่างหากหรือผ่านแอป)</li> </ul>
โถปัสสาวะไม่ชะล้างหลังจากการใช้งานแต่ละครั้ง	ระบบล้างทำงานผิดโหมต	<ul style="list-style-type: none"> <li>• ตรวจสอบให้แน่ใจ ว่าโหมตไฮบริดหรือโหมตสแตเดียมปิดใช้งานอยู่! หากเปิดใช้งานโหมตไฮบริดหรือ โหมตสแตเดียมระบบจะล้าง ในระยะเวลาที่กำหนดไว้เท่านั้น</li> </ul>
โถปัสสาวะไม่หยุดชะล้าง	โซลินอยด์วาล์วทำงานไม่ถูกต้อง	<ul style="list-style-type: none"> <li>• ตรวจสอบให้แน่ใจ ว่าท่อน้ำที่ต่อไว้เปิดอยู่หลังจากที่ตัวควบคุมโถปัสสาวะถูกเปิดใช้งานเป็นเวลาอย่างน้อย 30 วินาที (ดำเนินการต่อทางไฟฟ้า)</li> <li>• ตรวจสอบให้แน่ใจ ว่าโซลินอยด์วาล์วเชื่อมต่อกับชุดควบคุม</li> <li>• ตรวจสอบการ เชื่อมต่อสายเคเบิล</li> <li>• ตรวจสอบการทำงาน ของโซลินอยด์วาล์ว (โหมตวินิจฉัย โปรตดูคู่มือการใช้งานแยกต่างหากหรือการตรวจสอบผ่านแอป)</li> <li>• ตรวจสอบให้แน่ใจ ว่าโซลินอยด์วาล์วรวมเข้ากับทางเดินน้ำโดยมีทิศทางการ ไหลที่ถูกต้อง (เครื่องหมายบน ตัวเรือนวาล์ว)</li> </ul>

ปัญหา	สาเหตุที่เป็นไปได้	การแก้ไขปัญหา
ตรวจพบการรั่วไหลของน้ำ	ท่อรั่ว	<ul style="list-style-type: none"> <li>• ตรวจสอบให้แน่ใจว่าหมุนชิ้นส่วนเชื่อมต่อเข้ากับจุดต่อจ่ายน้ำและแนหนาพอแล้ว</li> <li>• ตรวจสอบให้แน่ใจว่าซีลและซีลตะแกรงที่ทางเข้าและทางออกของโซลิโนยดวาลวอยู่ในตำแหน่งที่อยู่ต้อง</li> <li>• ตรวจสอบให้แน่ใจว่าน็อตหมุนทั้งสองตัวที่ทางเข้าและทางออกของโซลิโนยดวาลวถูกขันอย่างถูกต้องและพอดี</li> <li>• ตรวจสอบให้แน่ใจว่าหมุนข้อต่อท่อเข้ากับชิ้นส่วนเชื่อมต่อพอดีแล้ว</li> <li>• ตรวจสอบให้แน่ใจว่าติดตั้งแหวนซีลที่ชิ้นส่วนเชื่อมต่อถูกต้องแล้ว</li> </ul>

## Künye

### Villeroy & Boch AG

Saaruferstraße

66693 Mettlach

Almanya

Telefon: +49 (0) 68 64 / 8 10

E-posta: information@villeroy-boch.com

www.villeroy-boch.com

*Sayfalarımızdaki resimlerin indirilmesi ve kullanılması,  
Villeroy & Boch AG'nin yazılı izni olmadan yasaktır.*

### Telif hakkı

Villeroy & Boch AG

### Sorumluluk

Sayfalarımızdaki içerikler büyük özen gösterilerek hazırlanmıştır. Fakat içeriklerin doğruluğu, eksiksizliği ve güncelliğine yönelik hiçbir sorumluluk üstlenemeyiz. Villeroy & Boch AG, kullanım için sunduğu kendi içeriklerine yönelik olarak genel yasalara göre sorumludur. Diğer sunucular tarafından sunulan içeriklere verilen çapraz referanslar ("Linkler"), kendi içeriklerimizin dışındadır. Link verilen içeriklerin medeni hukuk kapsamındaki veya cezai bir sorumluluk doğurduğunu öğrenirsek, bu linki sileceğiz.



Bluetooth® marka adı ve logoları, hakları Bluetooth SIG'ye ait olan markalardır. Villeroy & Boch tarafından her türlü kullanım, lisansla gerçekleşir.

Diğer markalar ve marka adları, kendi sahiplerinin mülkiyetindedir.

## İçindekiler

1	Genel bilgiler.....	755
1.1	Kullanılan gösterim şekilleri	755
1.2	Hedef gruplar	756
1.3	Garanti	756
2	Güvenlik.....	757
2.1	Amacına uygun kullanım	757
2.2	Mantıklı şekilde öngörülebilir hatalı kullanım	757
2.3	Genel güvenlik uyarıları	757
3	Teknik veriler.....	758
4	Ürün açıklaması.....	759
4.1	Parçalara genel bakış	759
4.2	Genel fonksiyon tanımı	759
4.3	Kontrol ünitesi	760
4.4	Sensör ünitesi	760
4.5	Bluetooth adaptörü (opsiyonel)	761
5	Kullanım.....	762
5.1	Genel bakış - Kontrol ünitesinin kullanım konsepti	762
5.2	Uygulama üzerinden kullanım (opsiyonel)	763
5.3	Fabrika ayarları	763
5.4	Temel fonksiyonlar	764
5.4.1	Yıkama miktarı.....	764
5.4.2	Hijyenik yıkama / ara yıkama.....	765
5.4.3	Stadyum modu.....	766
5.4.4	Temel hassasiyet.....	767
5.4.5	Hibrid mod.....	769
5.4.6	Taşma koruması.....	771
5.5	Servis fonksiyonları	771
5.5.1	Arıza teşhisi ve kullanıcı istatistiği.....	771
5.5.2	Denetleme fonksiyonları.....	772
6	Bakım ve temizlik.....	773
6.1	Pil değişimi	773
6.2	Süzgeç contası	773
7	Hata giderme.....	774



## 1 Genel bilgiler

### 1.1 Kullanılan gösterim şekilleri

#### Güvenlik uyarıları



#### *Uyarı!*

Olası tehlikeye karşı uyarı.  
Ağır bedensel yaralanmalar veya ölüm mümkündür.



#### *İkaz!*

Olası tehlikeli durumlara karşı uyarı.  
Hafif bedensel yaralanmalar veya maddi hasarlar mümkündür.



#### *Not*

Uygulama bilgileri ve diğer faydalı bilgiler için.

#### *İşlem talimatları*

Uygulanacak adımlar, numaralandırılmış liste olarak gösterilmiştir. Adımların sırasına uyulmalıdır.

Örnek:

1. İşlem adımı
2. İşlem adımı

Bir işlem talimatının sonuçları şu şekilde gösterilir:

Örnek:

⇒ Ok

⇒ Ok

#### *Maddeler*

Zorunlu sırası olmayan maddeler, madde noktalı liste olarak gösterilir.

Örnek:

- Madde 1
- Madde 2

## 1.2 Hedef gruplar

Bu kılavuzun hedef grupları, tesisatçılar ve elektrik uzmanlarının yanı sıra aynı zamanda ürünün işletmecisidir.

### Elektrik uzmanı:



Bu uzmanlar; teknik eğitimleri, bilgileri ve deneyimlerine ek olarak yürürlükteki normlar ve düzenlemeler hakkındaki bilgileri sayesinde, elektrik sistemlerinde çalışmalar yapabilir ve olası tehlikeleri kendileri belirleyebilir ve önleyebilir. Elektrik uzmanları, çalıştıkları özel kullanım yeri için eğitilmiştir ve ilgili normları ve düzenlemeleri bilir.

### Tesisatçılar:



Bu uzmanlar, cihazı çalıştıran kişinin vereceği yetkiye uygun olarak, aldıkları bir mesleki eğitim veya eşdeğer işletme eğitimi sayesinde, kendilerine verilen görevleri tekniğe uygun ve doğru ve ayrıca güvenliğe ve tehlikelere uygun şekilde yerine getirebilmek için gerekli bilgiye sahip kişilerdir. Yapacakları çalışmalar, cihazı çalıştıran kişi tarafından görevlendirilen eğitimli gözetim personeli/uzman personelin yönlendirmesi, kontrolü ve sorumluluğuna tâbidir.

### İşletmeciler:



İşletmeciler, kılavuzu alarak, okuyarak ve anlayarak, ürünü kılavuza uygun şekilde kullanabilir. Bu cihaz, gözetim altında bulundurulmaları veya cihazın güvenli kullanımı konusunda eğitilmiş olmaları ve bu nedenle oluşacak tehlikeleri anlamaları durumunda 8 yaşın üstündeki çocuklar ve kısıtlı fiziksel, duyuşsal veya zihinsel becerilere sahip veya deneyim ve bilgi eksikliği olan kişiler tarafından kullanılabilir. Çocuklar cihazla oynamamalıdır.

## 1.3 Garanti

Villeroy & Boch, hatalı montaj ve montajdan sonra hatalı sökme nedeniyle oluşan hatalı fonksiyonlara ve hasarlara yönelik hiçbir sorumluluk üstlenmez. Sadece Villeroy & Boch'un orijinal parçalarını kullanınız. Garanti, Villeroy & Boch tarafından teslim edilen ürünlerin onarılması veya değiştirilmesiyle sınırlıdır ve sadece, ürünün montaj ve bakım yönetmeliklerimize uygun şekilde monte edilmesi ve bakıma tâbi tutulması durumunda geçerlidir. Aşağıdaki durumlarda garanti geçerliliğini kaybeder:

- Üçüncü taraf tedarikçilerin delikler açması/montajlar yapması durumunda.
- Deliklerin/değişikliklerin, ürüne ait montaj yönetmeliğine uygun şekilde uygulanmaması durumunda.
- Ürünün teslimat kapsamına/yedek parçalarına dahil olmayan parçaların takılması durumunda.
- Daha önce değiştirilmiş/dönüştürülmüş ve orijinal duruma artık uygun olmayan orijinal parçaların takılmış olması durumunda.

Müteakip hasarlar ve montaj veya sökme giderleri, garanti kapsamında değildir.

Aşağıdaki durumlarda bir garanti talebi geçerliliğini yitirir:

- Yangın, deprem, su baskını, fırtına gibi mücbir sebepler veya çevre kirlenmesi, gaz hasarları (hidrojen sülfür gazı), tuz hasarları ve gerilim dalgalanmalarının neden olduğu hasarlar veya kayıplar.
- Her türlü amacına aykırı kullanım, kötü amaçlı kullanım, kullanım kılavuzuna uyulmaması ve ürünün değiştirilmesi veya tahrip edilmesi nedeniyle oluşan hasarlar veya kayıplar.
- Ürünün kullanıldığı bölgedeki su kalitesi, su lekeleri ve su sistemindeki tortular veya yabancı cisimler nedeniyle oluşan hasarlar veya kayıplar.
- Tehlikeli ortamlar, dış etkiler, hayvanlar veya böcekler, ürünün donması nedeniyle oluşan hasarlar veya kayıplar.
- Belirsiz akım beslemesi (gerilim, frekans) ve ürünün dışında üretilen elektromanyetik dalgalar (örn. yüksek gerilim hatları veya ek cihazlar) nedeniyle oluşan hasarlar veya kayıplar.
- Pillerin güç kaybı nedeniyle oluşan hasarlar veya kayıplar.
- Aşınma (örn. su tahliye valfi, filtre, O-ring veya contada) nedeniyle oluşan hasarlar veya kayıplar.

## 2 Güvenlik

### 2.1 Amacına uygun kullanım

ProDetect 2, sadece temiz suyla kullanılmalıdır. Sudaki kir partikülleri, solenoid valf ve süzgeç contasını tıkayabilir. İzin verilen maksimum hat basıncı, 4 bar'ı aşmamalıdır.

ProDetect 2'yi sadece aşağıda belirtilen pisuvarlarla birlikte kullanınız:

- Architectura 5586 / 5587 / 5574
- Subway 7513
- O.novo / Omnia 7507 / 7557 / 7527
- Venticello 5504

Aşağıdaki koşullar da amacına uygun kullanıma dahildir:

- Bu kullanım kılavuzundaki bilgilere dikkat edilmesi
- Bu montaj kılavuzundaki bilgilere dikkat edilmesi
- Kontrol ve bakım çalışmalarına uyulması
- Sadece orijinal parçaların kullanılması

### 2.2 Mantıklı şekilde öngörülebilir hatalı kullanım

"Amacına uygun kullanım" bölümünde belirtilenlerden farklı veya bunun dışındaki bir kullanım, amacına aykırı kullanım olarak kabul edilir!

Amacına aykırı kullanım nedeniyle oluşan hasarlardan, tek başına ürünü çalıştıran kişi sorumludur ve üretici hiçbir sorumluluk üstlenmez.

### 2.3 Genel güvenlik uyarıları



#### *Uyarı!*

Akım taşıyan bileşenlere temas nedeniyle elektrik çarpması!

Ağır yaralanmalar hatta ölümlerle sonuçlanabilir.

Şebeke modelinde, şebeke bağlantısını sadece bir elektrik uzmanına yaptırınız.

Elektrik fişini ıslak ellerle takmayınız veya çekmeyiniz.

Çalışmalar sırasında hattın akımsız duruma getirilmiş ve tekrar açmaya karşı emniyete alınmış olduğundan emin olunuz.



#### *İkaz!*

Çevreye zarar veren maddelerin yanlış kullanılması nedeniyle çevre için tehlike!

Çevreye zarar veren maddelerin yanlış kullanılması, özellikle de yanlış tasfiye nedeniyle çevre ciddi şekilde zarar görebilir.

Pilleri tekniğe uygun şekilde tasfiye ediniz. Eski pilleri evsel atıklarla birlikte tasfiye etmeyiniz!

Yürürlükteki yerel yönetmeliklere dikkat ediniz.



### İkaz!

Çevreye zarar veren maddelerin yanlış kullanılması nedeniyle çevre için tehlike!  
Çevreye zarar veren maddelerin yanlış kullanılması, özellikle de yanlış tasfiye nedeniyle çevre ciddi şekilde zarar görebilir.  
Elektronik cihazları geri dönüştürünüz veya tekniğe uygun şekilde tasfiye ediniz. Elektronik cihazları kesinlikle evsel atıklarla birlikte tasfiye etmeyiniz!  
Yürürlükteki yerel yönetmeliklere dikkat ediniz.

## 3 Teknik veriler

Sensör fonksiyonu	Seramikteki idrar akışının belirlenmesi	
Sensör prensibi	YF sensör 5,8 GHz	
Gerilim beslemesi (modeller)	Güç kaynağı <ul style="list-style-type: none"><li>birincil: 100-240V, +/- %10, 50 - 60 Hz</li><li>ikincil: 12V DC, 1A</li></ul>	
	6 x 1,5V alkali pil (Tip AA / LR6)	
Pilin kullanım ömrü	yaklaşık 3 yıl / 200.000 yıkama	
Kumanda elemanları	2 tuş	
Gösterge elemanları	1 LED	
Arayüz	Bir Bluetooth adaptörünü bağlamak için akım besleme kablosuna entegre edilmiş dijital veri arayüzü	Akıllı telefon / tabletle arıza teşhis, ayar fonksiyonları
Ayar fonksiyonları (Fabrika ayarı kalın):	Yıkama miktarı 0,8 / 2 / 3 / 4 l (3 bar'da)	Uygulama üzerinden ayrıntılı ayarlar (opsiyonel)
	Hijyenik yıkama açık / kapalı	
	Stadyum modu açık / kapalı	Uygulama üzerinden de
	Temel hassasiyet düşük / normal	
	Asgari kullanım süresi 9 / 7 / 5 / 3 sn	
	Hibrid mod açık / kapalı ve 1 / 3 / 6 / 12 / 24 / 48 saatlik aralıklar	
	Fabrika ayarlarına sıfırlama	
Temizleme/blokaj modu (açık / kapalı)	Sadece uygulama üzerinden	
Elektronik sistemin koruma derecesi	IP 64	Toz geçirmez, her yönden su sıçramasına karşı koruma

## 4 Ürün açıklaması

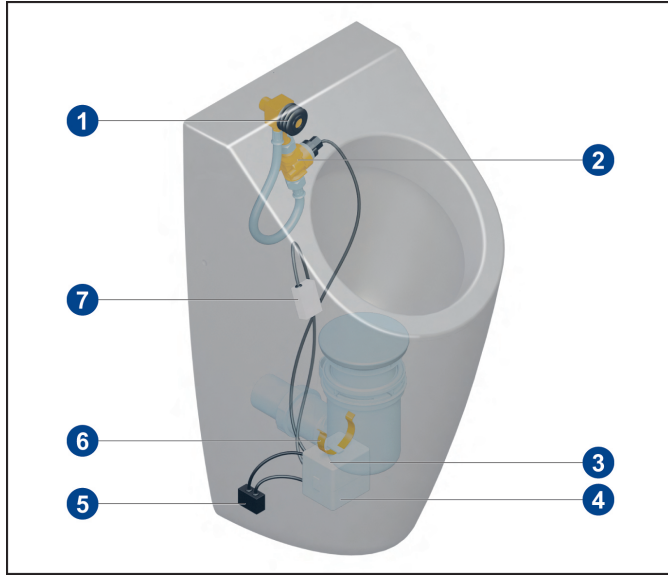

### 4.1 Parçalara genel bakış



#### Standart kapsam

- 1 Sızdırmazlık lastiği
- 2 Solenoid valf dahil hortum bağlantısı / su yolu
- 3 Gerilim beslemesi
- 4 Kontrol ünitesi
- 5 Bluetooth adaptörü (opsiyonel)
- 6 Sıkıştırma kolu
- 7 YF sensör

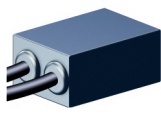
#### Opsiyonel parçalar

Parça	Tanım	Ürün numarası
	Bluetooth adaptörü (sadece şebeke modelinde)	91906100
	Şebeke bağlantı adaptörü	91905700

#### Yedek parçalar

### 4.2 Genel fonksiyon tanımı

Sensör, seramik hazne içinde bir hareket algıladığında, bir yıkama tetiklenir. Pisuar kullanılırken, seramik üzerinden akan sıvı nedeniyle bir hareket oluşur.

Sensör, seramiğin arkasında, sifonun tutulan suyunun üzerine yerleştirilir. Bunun için, ayrı montaj kılavuzundaki sensör pozisyonlarına dikkat ediniz.!

ProDetect 2, bir elektrik bağlantılı şebeke modeli veya pilli model olarak mevcuttur.

#### Blokaj süresi

Yıkama sırasında ve yıkamadan sonraki sabit, kısa bir süre sonra, akan ve akmaya devam eden yıkama suyu algıladığı için sensör harekete tepki vermez ("Blokaj süresi"). Blokaj süresi, yıkama suyunun akmaya devam etme süresine uyarlanmıştır.

Blokaj süresi dolduktan yaklaşık 30 saniye sonra, akmaya devam eden düşük miktardaki yıkama suyu nedeniyle hatalı tetiklemeleri önlemek için sensör düşük hassasiyetle çalışır. Bu süre zarfında, tetikleme için daha yüksek miktarda idrar gereklidir.

### 4.3 Kontrol ünitesi

Kullanım, üzerinde 2 tuş ve optik sinyal olarak kullanılan bir LED bulunan bir dokunmaya duyarlı klavye üzerinden gerçekleşir.

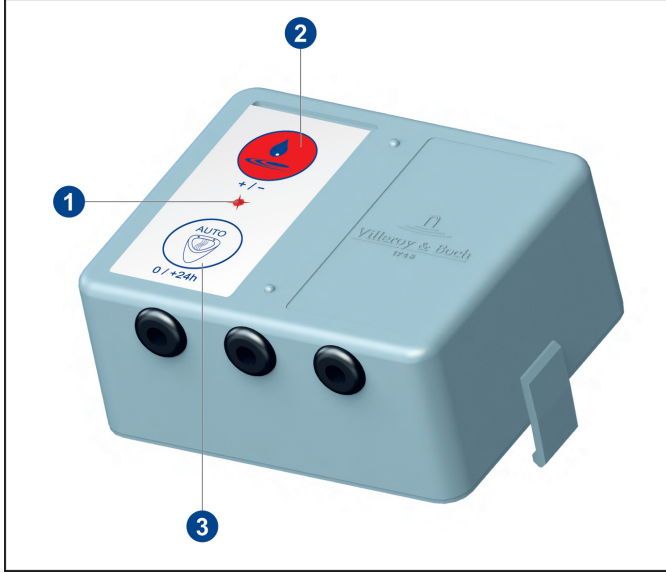

- 1 LED
- 2 Yıkama miktarı tuşu
- 3 OTOMATİK tuşu

Kontrol ünitesi 3 bağlantı kablosuna sahiptir.

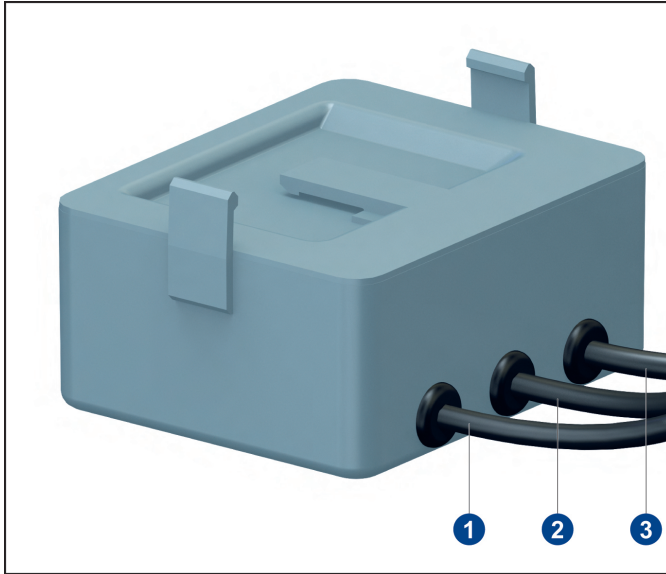

- 1 Sensör modülü bağlantısı
- 2 Solenoid valf bağlantısı
- 3 Gerilim besleme bağlantısı

### 4.4 Sensör ünitesi

Sensör ünitesi, bir kablo üzerinden kontrol ünitesine bağlanmıştır. Sensör ünitesi, sifon girişi bölgesinde seramiğin belirli bir yerine monte edilir.

Sensörün optimum şekilde çalışmasını garanti etmek için, takılan pisuvara bağlı olarak montaj pozisyonu farklılık gösterir. Bunun için, ayrı montaj kılavuzundaki sensör pozisyonlarına dikkat ediniz.!

#### 4.5 Bluetooth adaptörü (opsiyonel)



*Not*

Şebeke modeli

Bluetooth adaptörü sadece şebeke modunda kullanılabilir.

Bluetooth adaptörü ile universal kumanda ve Bluetooth uyumlu cihaz (tablet, akıllı telefon) arasındaki kablosuz iletişim kurulabilir. Uygulama ile ayarlar değiştirilebilir, arıza teşhis ve istatistik verileri okunabilir.

Bluetooth adaptörü, kontrol ünitesi ile akım beslemesi arasına bağlanır.

Bluetooth uyumlu cihazlara yönelik asgari gereklilik:

- IOS 8
- Android 4.3

## 5 Kullanım

### 5.1 Genel bakış - Kontrol ünitesinin kullanım konsepti

Onaylama LED'i	Modlar	Modları çağırma eylemi	Olay	Onaylama LED'i
 hemen Onaylama LED'i 1 x yanıp sönme	Yıkama miktarı	üst tuşa kısa süreli basma	0,8 litre 2,0 litre 3,0 litre 4,0 litre	1 x yanıp sönme 2 x yanıp sönme 3 x yanıp sönme 4 x yanıp sönme
5 sn Onaylama LED'i 1 x yanıp sönme	Temel hassasiyet	Üst tuşa 5 sn süreyle basma	düşük normal	1 x yanıp sönme 2 x yanıp sönme
10 sn Onaylama LED'i 1 x yanıp sönme	Hassasiyet algoritması / kullanım süresi	Üst tuşa 10 sn süreyle basma	1 / 9 sn kademesi 2 / 7 sn kademesi 3 / 5 sn kademesi	1 x yanıp sönme 2 x yanıp sönme 3 x yanıp sönme
15 sn Onaylama LED'i 1 x yanıp sönme	İstatistik	Üst tuşa 15 sn süreyle basma	AÇIK → 0- >250 kullanım tamamlandı	2 sn süreyle yanma 1-11 x yanıp sönme 2 sn süreyle yanma
20 sn Onaylama LED'i 1 x yanıp sönme	4 kademe kullanım süresi	Üst tuşa 20 sn süreyle basma	AÇIK KAPALI	2 sn süreyle yanma Tuşa 10 sn süreyle basma = 1. kademe

Onaylama LED'i	Modlar	Modları çağırma eylemi	Olay	Onaylama LED'i
 hemen Onaylama LED'i 1 x yanıp sönme	Hijyenik yıkama	alt tuşa kısa süreli basma	AÇIK KAPALI	2 sn süreyle yanma 1 x kısa süreli yanıp sönme
5 sn Onaylama LED'i 1 x yanıp sönme				
10 sn Onaylama LED'i 1 x yanıp sönme	Hibrid mod  Aktif hibrid moddaki aralık	Alt tuşa 10 sn süreyle basma	AÇIK KAPALI  1 s / 1,0 litre 3 s / 1,2 litre 6 s / 1,5 litre 12 s / 1,5 litre 24 s / 2,0 litre 48 s / 3,0 litre	2 sn süreyle yanma 2 x yanıp sönme  1 x yanıp sönme 2 x yanıp sönme 3 x yanıp sönme 4 x yanıp sönme 5 x yanıp sönme 6 x yanıp sönme
15 sn Onaylama LED'i 1 x yanıp sönme	Arıza teşhis modu	Alt tuşa 15 sn süreyle basma	AÇIK Solenoid valf / pil / sensör kontrolü TAMAM TAMAM DEĞİL Kontrol değişimi molası sonlandı	2 sn süreyle yanma 3 sn süreyle yanma 3 x kısa süreli yanıp sönme 1 sn süreyle yanma 2 x 2 sn süreyle yanıp sönme
20 sn Onaylama LED'i 1 x yanıp sönme	Fabrika ayarları	Alt tuşa 20 sn süreyle basma	etkinleştirildi  Yıkama miktarı: 2 litre Hijyenik yıkama: AÇIK Stadyum modu: KAPALI Temel hassasiyet: normal Kullanım kademesi: 3 / 5 sn kademesi Hibrid mod: KAPALI	2 sn süreyle yanma

Onaylama LED'i	Modlar	Modları çağırma eylemi	Olay	Onaylama LED'i
 hemen Onaylama LED'i 1 x yanıp sönme				
5 sn Onaylama LED'i 1 x yanıp sönme	Stadyum modu	Her iki tuşa 5 sn süreyle basma	KAPALI AÇIK	2 x yanıp sönme 2 sn süreyle yanma



## 5.2 Uygulama üzerinden kullanım (opsiyonel)



### Not

Tablet veya akıllı telefon kullanarak kontrol ünitesiyle kablosuz iletişim için opsiyonel Bluetooth adaptörüne ihtiyaç duyulur!

Uygulama, App Store (iOS) veya Google Play Store'dan (Android) ücretsiz olarak indirilebilir. Diğerlerinin yanı sıra ayarlar değiştirilebilir, arıza teşhis ve istatistik verileri okunabilir.

## 5.3 Fabrika ayarları



### Not

Akım beslemesi kesilirse, tüm ayarlar korunur.



Basma  10 sn→ \* 15 sn→ \*  
20 sn→ \*

Bırakma  \*  
2 saniye

**Fabrika ayarları:**  
Yıkama hacmi: 2 litre  
Hijyenik yıkama: AÇIK  
Stadyum modu: AÇIK  
Temel hassasiyet: Normal  
Kullanım süresi: 2 / 7 sn kademesi  
Hibrid mod: KAPALI

### Ayarların sıfırlanması

1. AUTO (Otomatik) tuşuna 20 saniye süreyle basınız.  
⇒ LED, onaylama için 10, 15 ve 20 saniye sonra yanar.
2. AUTO (Otomatik) tuşunu bırakınız.  
⇒ LED, 2 saniye süreyle yanar.  
⇒ Ayarlar, fabrika ayarlarına sıfırlanmıştır.

## 5.4 Temel fonksiyonlar

### 5.4.1 Yıkama miktarı

Belirtilen yıkama miktarları, 3 bar'lık bir nominal basıncı temel alır (akış basıncı). Diğer su basınçlarında, hidrolik bileşenlerin akış tutumuna bağlı olarak yıkama miktarı farklı olabilir.

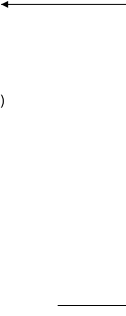
 + / -	Basma 0,8 litre		1 kez	
	Basma 2,0 litre		1 kez (Fabrika ayarı)	
 OTOMATİK	Basma 3,0 litre		1 kez	
0 / +24h	Basma 4,0 litre		1 kez	

### Yıkama miktarının ayarlanması

Örnek

Yıkama miktarını 3,0 litreye ayarlayınız.

1. Yıkama miktarı tuşuna 3 kez basınız.

⇒ LED, toplam 3 kez yanar.

#### 5.4.2 Hijyenik yıkama / ara yıkama

Otomatik yıkama, son kullanımın ardından ilk kez 6 saat ve daha sonra her 24 saatte bir gerçekleşir. Bu işlem, koku kapağının kurummasını önlemek için mevcut durumda ayarlanmış yıkama miktarı ile gerçekleşir.

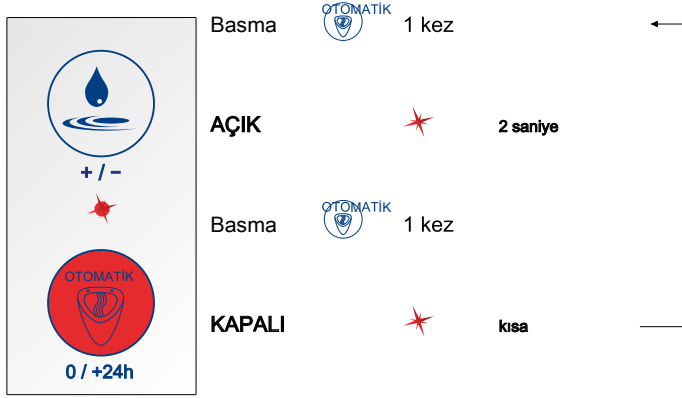

#### *Hijyenik yıkamanın etkinleştirilmesi veya devre dışı bırakılması*

1. AUTO (Otomatik) tuşuna basınız.
  - ⇒ LED, 2 saniye süreyle yanar.
  - ⇒ Hijyenik yıkama etkinleştirilmiştir.
2. AUTO (Otomatik) tuşuna basınız.
  - ⇒ LED, kısa süreli yanar.
  - ⇒ Hijyenik yıkama devre dışı bırakılmıştır.

### 5.4.3 Stadyum modu

Yüksek kullanım sıklıkları, sistem tarafından algılanır.

60 saniyeden daha kısa süre aralıklarla arka arkaya 5 kullanım algılanırsa, kumanda otomatik olarak stadyum moduna geçer. Yıkamalar, kullanımdan bağımsız olarak 180 saniyelik periyotlarda gerçekleşir. 0,8 litrenin üzerinde bir yıkama miktarı ayarlanmışsa, yıkama miktarı 0,8 litreye düşürülür.

180 saniyelik bir yıkama aralığında hiçbir kullanım algılanmazsa, sistem otomatik olarak normal moda geri döner. Ayarlanan yıkama miktarıyla bir kapanış yıkaması gerçekleşir.

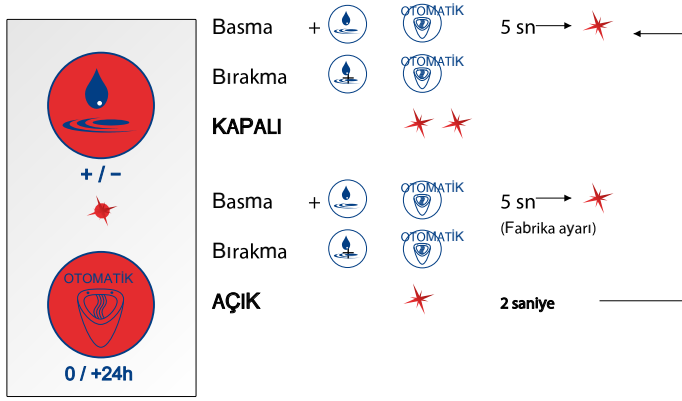

#### *Stadyum modunun etkinleştirilmesi veya devre dışı bırakılması*

1. Her iki tuşa 5 saniye süreyle basınız.  
⇒ LED, 5 saniye sonra bir kez yanıp söner.
2. Her iki tuşu bırakınız.  
⇒ Stadyum modu etkinleştirildiyse = LED, 2 saniye süreyle yanar  
⇒ Stadyum modu devre dışı bırakıldıysa = LED, 2 kez yanar

#### 5.4.4 Temel hassasiyet



*Not*

Kullanılan pisuvar için gerekli temel hassasiyeti, aşağıdaki tabloya göre ayarlayınız.

Tanım	Ürün numarası	Temel hassasiyet
Architectura	5586	Normal
Architectura	5587	Normal
Architectura	5574	Normal
O. novo / Omnia	7527	Normal
O. novo / Omnia	7507	Düşük
O. novo / Omnia	7557	Düşük
Subway	7513	Düşük
Venticello	5504	Düşük

### Temel hassasiyetin ayarlanması

Düşük ve normal olmak üzere iki hassasiyet kademesi bulunmaktadır.

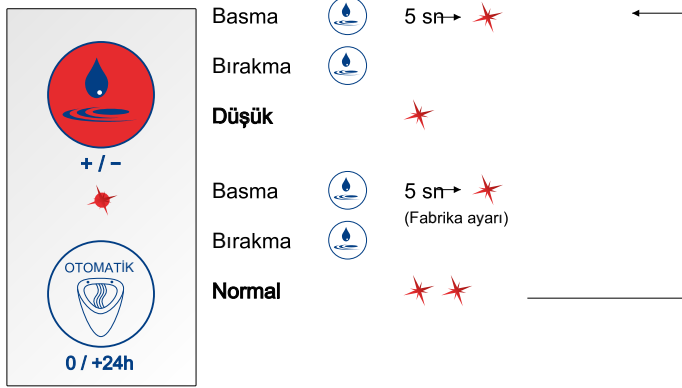

1. Yıkama miktarı tuşuna 5 saniye süreyle basınız.  
⇒ LED, 5 saniye sonra bir kez yanar.
2. Yıkama miktarı tuşunu bırakınız.  
⇒ Temel hassasiyet Düşük = LED, 1 kez yanar  
⇒ Temel hassasiyet Normal = LED, 2 kez yanar



#### Not

Teslimat ve fabrika ayarında, temel hassasiyet “Normal” olarak ayarlanmıştır.

### 5.4.5 Hibrid mod

Pisuar kumandası, tuşa basarak bir su tasarruf modu / hibrid modun devreye sokulmasına olanak sağlar.

Hibrid mod etkinleştirilirse, pisuar sadece sabit zaman aralıklarında yıkama yapar.

Aralıklı yıkamalar sadece, aralıklar dahilinde kullanımlar algılanırsa gerçekleşir.

Planlanan bir yıkama anında bir kullanım algılanırsa, yıkama ancak kullanımdan sonra gerçekleşir.

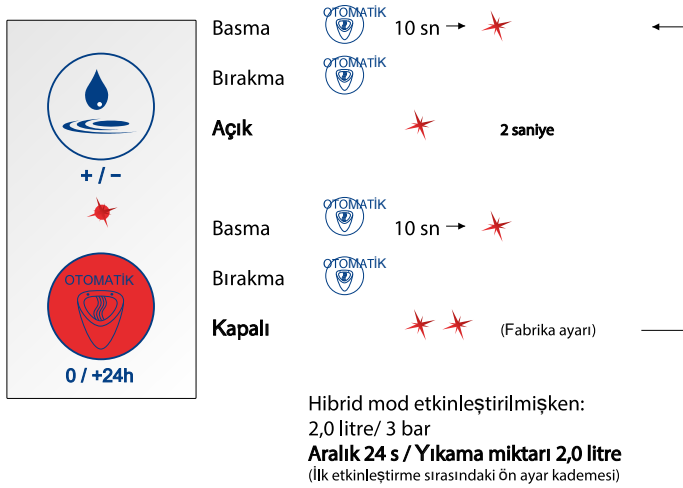







#### *Su tasarruf modunun / hibrid modun etkinleştirilmesi veya devre dışı bırakılması*

1. AUTO (Otomatik) tuşuna 10 saniye süreyle basınız.  
⇒ LED, 10 saniye sonra bir kez yanar.
2. AUTO (Otomatik) tuşunu bırakınız.  
⇒ Hibrid mod etkinleştirildiyse = LED, 2 saniye süreyle yanar  
⇒ Hibrid mod devre dışı bırakıldıysa = LED, 2 kez yanar

### Hibrid mod (aralık)

Yıkama aralıkları, 6 tanımlı kademede 1 ile 48 saat arasında ayarlanabilir. Her yıkama aralığına bir yıkama miktarı atanmıştır.

	Basma		1 kez
	Aralık 1 h		*
	Yıkama miktarı 1,0 litre		
	Basma		1 kez
	Aralık 3 h		**
	Yıkama miktarı 1,2 litre		
Basma		1 kez	
Aralık 6 h		***	
Yıkama miktarı 1,5 litre			
Basma		1 kez	
Aralık 12 h		****	
Yıkama miktarı 1,5 litre			
Basma		1 kez (Ön ayar)	
Aralık 24 h		*****	
Yıkama miktarı 2,0 litre			
Basma		1 kez	
Aralık 48 h		*****	
Yıkama miktarı 3,0 litre			

### Yıkama aralıklarının ayarlanması

Örnek

Yıkama aralığını 12 saate ayarlayınız.

1. Hibrid mod etkinleştirilmişken, Yıkama miktarı tuşuna 4 kez basınız.  
⇒ LED, toplam 4 kez yanar.



## 5.4.6 Taşma koruması

Sistem, bir taşma koruması sunar.

Pisuar haznesindeki sıvı, sensörün seviyesini aşarsa, sensör otomatik olarak blokaj moduna geçer ve diğer yıkamalar engellenir.

Tıkanma giderildikten sonra sistem normal moda geçer.

## 5.5 Servis fonksiyonları

### 5.5.1 Arıza teşhisi ve kullanıcı istatistiği

#### Arıza teşhis modu

Sistem, aşağıdaki parametrelerin gösterilen sırada fonksiyon testine olanak sağlar (arıza teşhis modu):

- Solenoid valfin çalışması
- Gerilim beslemesinin durumu
- Sensörün çalışması

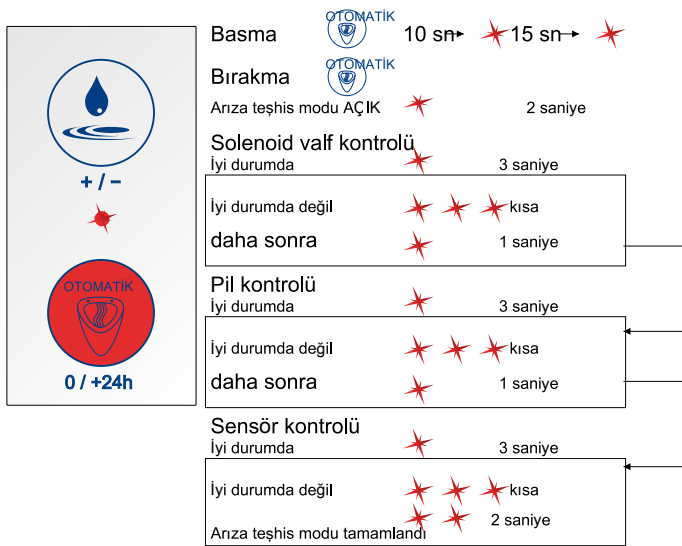

#### Arıza teşhis modunun etkinleştirilmesi

1. AUTO (Otomatik) tuşuna 15 saniye süreyle basınız.
  - ⇒ LED, onaylama için 10 ve 15 saniye sonra yanar.
2. AUTO (Otomatik) tuşunu bırakınız.
  - ⇒ LED, 2 saniye süreyle yanar.
  - ⇒ Arıza teşhis modu etkinleştirilmiştir ve arıza teşhisi uygulanır.

#### Kullanıcı istatistiği

Kullanıcı istatistiği, son 30 günün gün başına kullanıcı sıklığını belirtir.



### *Kullanıcı istatistiğinin etkinleştirilmesi*

1. Yıkama miktarı tuşuna 15 saniye süreyle basınız.  
⇒ LED, onaylama için 5, 10 ve 15 saniye sonra yanar.
2. Yıkama miktarı tuşunu bırakınız.  
⇒ LED, 2 saniye süreyle yanar.  
⇒ Kullanıcı istatistiği etkinleştirilmiştir ve gün başına kullanım sayısı okunabilir.

### **5.5.2 Denetleme fonksiyonları**

- Devreye alma sırasında valfi kapatma
- Düşük gerilim ve gerilim kesintisi durumunda valfi kapatma
- Kumanda panelindeki LED'in yanmasıyla düşük gerilimi bildirme (pil değiştirme göstergesi)

## 6 Bakım ve temizlik

### 6.1 Pil deęiřimi

Zamanı gelen bir pil deęiřimi, kumanda ünitesindeki LED'in yanmasıyla gösterilir.



#### *Not*

ProDetect 2, 1,5 V AA / LR6 tipinde standart alkali mono hücre pillerle (piyasada bulunabilir) çalıştırılır.



#### *İkaz!*

Çevreye zarar veren maddelerin yanlış kullanılması nedeniyle çevre için tehlike!

Çevreye zarar veren maddelerin yanlış kullanılması, özellikle de yanlış tasfiye nedeniyle çevre ciddi şekilde zarar görebilir.

Pilleri teknięe uygun şekilde tasfiye ediniz. Eski pilleri evsel atıklarla birlikte tasfiye etmeyiniz! Yürürlükteki yerel yönetmeliklere dikkat ediniz.

#### *Pil deęiřimi*

1. Kontrol ünitesi ve pil ünitesini, pisuvarın revizyon kanalından çıkartınız.
2. Kontrol ünitesini ve pil ünitesini ayırınız.
3. Pil ünitesi ile kontrol ünitesi arasındaki kablo bağlantısını ayırınız (beyaz işaretli kablo).
4. Pil ünitesinin kapaęını iterek açınız.
5. Pil tutucusunu çıkartınız.
6. Pilleri deęiřtiriniz.
7. Pil tutucusunu pil ünitesine yerleřtiriniz.
8. Pil ünitesinin kapaęını iterek kapatınız.
9. Pil ünitesini, tutucu tırnakları yerine oturtarak kontrol ünitesine baęlayınız.
10. Pil ünitesi ile kontrol ünitesi arasındaki kablo bağlantısını kurunuz.
11. Pil ünitesini ve kontrol ünitesini revizyon kanalından geçirerek pisuvara takınız.
12. Sıkıřtırma kolunu yerine oturtarak, pil ünitesini ve kontrol ünitesini pisuvarın sifonuna sabitleyiniz.

### 6.2 Süzgeç contası



#### *Not*

Süzgeç contasını temizlemek için, pisuvar ve yıkama sisteminin parçaları sökülmelidir. Ayrı montaj kılavuzundaki bununla ilgili adımları ters sırada uygulayınız.

Suyun kirlenme derecesine baęlı olarak süzgeç contasını düzenli şekilde sökünüz ve temizleyiniz.

Süzgeç contası, su yolu beslemesindeki solenoid valf muhafazasının içinde yer alır.

Süzgeç contasını takarken, süzgeç contasının solenoid valfe doęru pozisyonda takılmasına dikkat edilmelidir (ayrı montaj talimatına da bakınız).

## 7 Hata giderme

Hata	Olası nedeni	Hata giderme
Pisuar yıkamıyor	Akım beslemesi yok	<ul style="list-style-type: none"><li>Pil bölmesinin / adaptörün kumandaya bağlı olduğundan emin olunuz.</li><li>Adaptör ile bina elektrik bağlantısı arasındaki bağlantıyı kontrol ediniz.</li><li>Kablo bağlantısını kontrol ediniz.</li><li>Pilleri kontrol ediniz (arıza teşhis modu, <a href="#">bkz. "Arıza teşhisi ve kullanıcı istatistiği", Sayfa 771</a>).</li><li>Pilleri kontrol ediniz (arıza teşhis modu, bkz. ayrı kullanım kılavuzu).</li></ul>
	Su beslemesi yok	<ul style="list-style-type: none"><li>Su besleme hattının kapatma musluğunu açınız.</li><li>Solenoid valfin kumandaya bağlı olduğundan emin olunuz.</li><li>Solenoid valfin çalışmasını kontrol ediniz (arıza teşhis modu, <a href="#">bkz. "Arıza teşhisi ve kullanıcı istatistiği", Sayfa 771</a> veya uygulama ile kontrol).</li><li>Solenoid valfin çalışmasını kontrol ediniz (arıza teşhis modu, bkz. ayrı kullanım kılavuzu veya uygulama ile kontrol).</li></ul>
	Asgari kullanım süresi yanlış ayarlanmış	<ul style="list-style-type: none"><li>Yıkama için, akan suyun hareket algılaması gerçekleşmiş olmalıdır. Hareket algılama süresi ayarlanabilir (asgari kullanım süresi 3 ila 9 saniye). Ayarlanan asgari kullanım süresini kontrol ediniz.</li><li>Sensör, sonradan akan düşük yıkama suyu miktarları nedeniyle hatalı tetiklemeleri önlemek için, bir yıkamadan sonraki yaklaşık 30 saniyelik bir süre boyunca ek olarak düşük hassasiyetle çalışır. Bu süre zarfında, ayarlanan asgari kullanım süresi otomatik olarak yaklaşık 2 saniye artar.</li></ul>
	Yıkama sistemi yanlış modda	<ul style="list-style-type: none"><li>Hibrid modun devre dışı bırakıldığından emin olunuz. Hibrid mod etkinleştirilirmişse, pisuar sadece belirli sabit zaman aralıklarında yıkama yapar.</li></ul>

Hata	Olası nedeni	Hata giderme
	Sensör modülü çalışmıyor	<ul style="list-style-type: none"><li>Mevcut pisuvar için kullanılan sensör pozisyonunu, ayrı montaj kılavuzuna göre kontrol ediniz.</li><li>Sensörün doğru konumda olup olmadığını kontrol ediniz. Sensör, ok yönünde seramiğe yapıştırılmış olmalıdır. Ürün etiketi okunabilmelidir!</li><li>Sensörü modülünün çalışmasını kontrol ediniz (arıza teşhis modu, bkz. ayrı kullanım kılavuzu veya uygulama ile kontrol).</li><li>Sensör modülünün mevcut pisuvar için öngörülen temel hassasiyetinin doğru ayarlanmış olup olmadığını kontrol ediniz (temel hassasiyet, <a href="#">bkz. "Temel hassasiyet", Sayfa 767</a> veya uygulama aracılığıyla).</li><li>Mevcut pisuvar için sensör modülünün öngörülen temel hassasiyetinin doğru ayarlanmış olup olmadığını kontrol ediniz (temel hassasiyet, bkz. ayrı kullanım kılavuzu veya uygulama aracılığıyla).</li></ul>
Püsuvar, her kullanımdan sonra yıkama yapmıyor	Yıkama sistemi yanlış modda	<ul style="list-style-type: none"><li>Hibrid modun veya stadyum modunun devre dışı bırakıldığından emin olunuz! Hibrid mod veya stadyum modu etkinleştirilmişse, pisuvar sadece belirli sabit zaman aralıklarında yıkama yapar.</li></ul>
Pisuvar, yıkamayı durdurmuyor	Solenoid valf doğru çalışmıyor	<ul style="list-style-type: none"><li>Bağlı su hattının, pisuvar kumandası en az 30 saniye süreyle devreye alındıktan sonra açıldığından emin olunuz (gerilim bağlantısını kurunuz).</li><li>Solenoid valfin kumandaya bağlı olduğundan emin olunuz.</li><li>Kablo bağlantısını kontrol ediniz.</li><li>Solenoid valfin çalışmasını kontrol ediniz (arıza teşhis modu, bkz. ayrı kullanım kılavuzu veya uygulama ile kontrol).</li><li>Solenoid valfin doğru akış yönüyle (valf muhafazasındaki işaret) su yoluna entegre edildiğinden emin olunuz.</li></ul>

Hata	Olası nedeni	Hata giderme
Su çıkışı takıldı	Hortum bağlantısı sızdırıyor	<ul style="list-style-type: none"><li>Bağlantı rakorunun su bağlantısına yeterli miktarda vidalandığından ve izole edildiğinden emin olunuz.</li><li>Solenoid valfin girişindeki ve çıkışındaki contaların ve süzgeç contasının doğru pozisyonda takılmış olduğundan emin olunuz.</li><li>Solenoid valfin girişindeki ve çıkışındaki iki başlıklı somunun doğru ve yeterli miktarda sıkılmış olduğundan emin olunuz.</li><li>Hortum bağlantılarının bağlantı rakoruna yeterli miktarda vidalanmış olduğundan emin olunuz.</li><li>Bağlantı rakorundaki keçenin doğru takılmış olduğundan emin olunuz.</li></ul>

## Вихідні дані

Villeroy&Boch AG

Saaruferstraße

66693 Mettlach

Німеччина

Телефон: +49 (0) 68 64 / 8 10

Ел. пошта: [information@villeroy-boch.com](mailto:information@villeroy-boch.com)

[www.villeroy-boch.com](http://www.villeroy-boch.com)

Завантаження та використання ілюстрацій без письмового дозволу Villeroy&Boch AG заборонено.

Авторське право

Villeroy&Boch AG

Відповідальність

Ми підбираємо матеріали для публікації з максимальною ретельністю. Однак ми не можемо взяти на себе відповідальність за правильність, повноту та актуальність інформації. Villeroy&Boch AG несе відповідальність за власні матеріали, які вона надає для використання, згідно з загальними положеннями законодавства. Від цих матеріалів слід відрізняти посилання («лінки») на сайти, що містять матеріали від інших осіб. Якщо нам стане відомо, що сайт, на який ми привели посилання, містить матеріали, за публікацію яких передбачена цивільно-правова чи кримінальна відповідальність, ми видалимо ці посилання.



Слово Bluetooth® та логотипи є зареєстрованими товарними знаками, права на які належать Bluetooth SIG. Villeroy&Boch використовує їх за ліцензією. Інші товарні знаки та назви брендів також мають власників, які мають на них усі права.

## Зміст

1	Загальна інформація.....	779
1.1	Умовні позначення	779
1.2	Цільова група	780
1.3	Гарантія	781
2	Безпека.....	782
2.1	Використання згідно з призначенням	782
2.2	Передбачуване неправильне використання	782
2.3	Загальні вказівки з техніки безпеки	782
3	Технічні характеристики.....	784
4	Опис виробу.....	785
4.1	Огляд деталей	785
4.2	Опис загальних функцій	785
4.3	Контролер	786
4.4	Блок датчика	786
4.5	Bluetooth-адаптер (опція)	787
5	Використання.....	788
5.1	Огляд — принцип управління контролера	788
5.2	Керування за допомогою додатку (опція)	789
5.3	Заводські налаштування	789
5.4	Базові функції	790
5.4.1	Промивна витрата.....	790
5.4.2	Гігієнічне промивання / примусове промивання.....	791
5.4.3	Режим «Стадіон».....	792
5.4.4	Базова чутливість.....	793
5.4.5	Гібридний режим.....	795
5.4.6	Захист від переливу.....	797
5.5	Сервісні функції	797
5.5.1	Діагностика та статистика використання.....	797
5.5.2	Функції контролю.....	798
6	Технічне обслуговування виробу і догляд за ним.....	799
6.1	Заміна елемента живлення	799
6.2	Сітчасте ущільнення	800
7	Усунення помилок.....	801



## 1 Загальна інформація

### 1.1 Умовні позначення

Вказівки з техніки безпеки



Попередження!

Попередження про можливу небезпеку.

Можливі наслідки недотримання: важкі травми чи смерть.



Обережно!

Попередження про можливі небезпечні ситуації.

Можливі наслідки недотримання: легкі травми чи матеріальні збитки.



Вказівка

Вказівки щодо використання та інша корисна інформація.

Порядок дій

Порядок дій має вигляд нумерованого списку. Завжди дотримуйтеся послідовності.

Приклад:

1. Дія
2. Дія

Результати виконання дії мають наступний вигляд:

Приклад:

- ⇒ Стрілка
- ⇒ Стрілка

Переліки

Переліки, пункти яких не мають пріоритету, оформлені у вигляді маркованих списків.

Приклад:

- Пункт 1
- Пункт 2

## 1.2 Цільова група

Цільовою групою цієї інструкції є монтажники, електрики та користувачі виробу.

Електрик:



Ці фахівці — завдяки своїй професійній підготовці, знанням та досвіду, завдяки знанням відповідних стандартів і правил — можуть виконувати роботи на електрообладнанні, самостійно визначати можливі ризики та уникати їх. Електрики підготовлені до роботи на конкретному місці експлуатації, знають чинні стандарти й правила.

Монтажник:



Ці фахівці, вповноважені користувачем, проводять роботи, для чого — завдяки професійній підготовці або відповідному виробничому навчанню — мають необхідні знання для професійного і грамотного виконання доручених робіт із дотриманням норм безпеки та урахуванням ризиків. Відповідальність за їхню роботу несе навчений наглядач / фахівець, який призначається користувачем і повинен проінструктувати робітників і контролювати виконання робіт.

Користувач:



Придбавши виріб, прочитавши та зрозумівши інструкцію, користувач має право використовувати виріб згідно з інструкцією.

Дітям від 8 років, особам з обмеженими фізичними, сенсорними чи розумовими здібностями, недостатнім досвідом чи знаннями дозволено користуватися пристроєм лише за умови, що вони знаходяться під наглядом або були проінформовані, як безпечно користуватися пристроєм, та розуміють ризики, пов'язані з його використанням. Дітям заборонено гратися з пристроєм.

### 1.3 Гарантія

Компанія Villeroy&Boch не несе відповідальності за неполадки та пошкодження в разі неналежного монтажу або в разі демонтажу після встановлення виробу. Використовуйте лише оригінальні деталі від компанії Villeroy&Boch. Гарантія обмежується ремонтом або заміною виробів, які постачає компанія Villeroy&Boch, і діє лише за умови, що встановлення та технічне обслуговування виробу здійснювалося згідно з нашими інструкціями зі встановлення та технічного обслуговування. Гарантія втрачається в таких випадках:

- Якщо свердління отворів і монтаж здійснюють сторонні постачальники послуг.
- Якщо свердління отворів і внесення змін не проводиться згідно з інструкцією зі встановлення, доданою до виробу.
- Якщо встановлюються деталі, які не входять до комплекту поставки / асортименту запасних частин виробу.
- Якщо встановлено оригінальні деталі, які попередньо були змінені / перебудовані і внаслідок цього більше не відповідають своєму первинному стану.

Непрямі збитки та вартість встановлення або демонтажу не підпадають під дію гарантії.

Гарантійні вимоги виключаються в таких випадках:

- Збитки або втрати, пов'язані з дією непереборної сили: пожежі, землетрусу, повені, бурі, забруднень навколишнього середовища, шкідливою дією газів (сірководневий газ), пошкодженнь від солей та коливань напруги.
- Збитки або втрати, пов'язані з будь-якого роду використанням не за призначенням, з неналежним використанням, з недотриманням інструкції з використання, а також пов'язані зі зміною або руйнуванням виробу.
- Збитки або втрати, пов'язані з якістю води в регіоні експлуатації виробу, а також пов'язані з плямами від води, з відкладеннями або сторонніми частками, що містяться у водній системі.
- Збитки або втрати, пов'язані з небезпечним навколишнім середовищем, зі сторонніми діями, тваринами або комахами, з замерзанням виробу.
- Збитки або втрати, пов'язані з нестабільним енергопостачанням (напруга, частота) і електромагнітними хвилями, що випромінюються навколо виробу (наприклад, високовольтними лініями електропередачі або додатковими приладами).
- Збитки або втрати, пов'язані з втратою потужності елементів живлення.
- Збитки або втрати, пов'язані зі зношенням (наприклад, зливного клапана, фільтра, ущільнювального кільця або прокладки).

## 2 Безпека

### 2.1 Використання згідно з призначенням

Використовуйте ProDetect 2 тільки зі свіжою водою. Частки забруднень, що містяться у воді, можуть закупорити електромагнітний клапан і сітчасте ущільнення. Не перевищувати максимально допустимий тиск у трубопроводі — 4 бар.

Використовуйте ProDetect 2 у поєднанні лише з такими пісуарами:

- Architectura 5586 / 5587 / 5574
- Subway 7513
- O.novo / Omnia 7507 / 7557 / 7527
- Venticello 5504

Використанням за призначенням також вважається:

- дотримання всіх вказівок, що містяться в цій інструкції з використання
- дотримання всіх вказівок, що містяться в цій інструкції зі встановлення
- дотримання вимог щодо проведення робіт з інспектування та технічного обслуговування
- використання тільки оригінальних деталей

### 2.2 Передбачуване неправильне використання

Будь-яке використання, окрім вказаного у пункті «Використання за призначенням», або використання поза цими рамками вважається використанням не за призначенням!

Одноосібну відповідальність за збитки внаслідок використання не за призначенням несе користувач; виробник не несе при цьому жодної відповідальності.

### 2.3 Загальні вказівки з техніки безпеки



Попередження!

Небезпека ураження електричним струмом внаслідок контакту зі струмопровідними компонентами!

Наслідком можуть бути важкі травми й навіть смерть.

У випадку варіанта з живленням від електромережі доручайте виконувати під'єднання до мережі тільки електрику.

Не під'єднуйте і не від'єднуйте мережеву штепсельну вилку мокрими руками.

Під час робіт кабель живлення має бути знеструмлений. Слід вжити заходів, щоб запобігти випадковому ввімкненню живлення.



Обережно!

Виріб містить речовини, які в разі неправильного поводження можуть становити небезпеку для довкілля!

Унаслідок неправильного поводження з такими матеріалами, зокрема їх неналежної утилізації, навколишньому середовищу може бути завдано значної шкоди.

Утилізуйте елементи живлення належним чином. Не викидайте відпрацьовані елементи живлення разом із побутовим сміттям!

Дотримуйтеся норм, що діють у країні використання.



Обережно!

Виріб містить речовини, які в разі неправильного поводження можуть становити небезпеку для довкілля!

Унаслідок неправильного поводження з такими матеріалами, зокрема їх неналежної утилізації, навколишньому середовищу може бути завдано значної шкоди.

Електронні пристрої слід здавати на переробку або утилізувати належним чином. Не викидайте електронні пристрої разом із побутовим сміттям!

Дотримуйтеся норм, що діють у країні використання.

### 3 Технічні характеристики

Функція датчика	Розпізнавання потоку сечі у керамічному виробі	
Принцип дії датчика	високочастотний датчик 5,8 ГГц	
Напруга живлення (варіанти)	Імпульсний мережевий блок живлення <ul style="list-style-type: none"> <li>вхід: 100–240 В; +/- 10 %; 50–60 Гц</li> <li>вихід: 12 В постійного струму; 1 А</li> </ul>	
	Елемент живлення 6×1,5 В лужний (тип AA / LR6)	
Термін служби елемента живлення	приблизно 3 роки / 200 000 промивань	
Органи керування	2 кнопки	
Елементи індикації	1 світлодіод	
Інтерфейс	Цифровий інформаційний інтерфейс, вбудований в кабель електроживлення для з'єднання з Bluetooth-адаптером	Діагностика, функції налаштування через смартфон / планшет
Функції налаштування (напівжирним шрифтом виділені заводські налаштування):	Промивна витрата 0,8 / 2 / 3 / 4 л (для 3 бар)	Докладні налаштування через додаток (опція)
	Гігієнічне промивання, УВІМК. / ВИМК.	
	Режим «Стадіон», УВІМК. / ВИМК.	Також через додаток
	Базова чутливість, низька / нормальна	
	Мінімальний час використання, 9 / 7 / 5 / 3 с	
	Гібридний режим, УВІМК. / ВИМК., а також інтервал 1 / 3 / 6 / 12 / 24 / 48 год	
	Скидання до заводських налаштувань	
Режим очищення / блокування (УВІМК. / ВИМК.)	Лише через додаток	
Ступінь захисту електроніки	IP 64	Пилонепроникний, захист від водяних бризок з усіх напрямів

## 4 Опис виробу

### 4.1 Огляд деталей

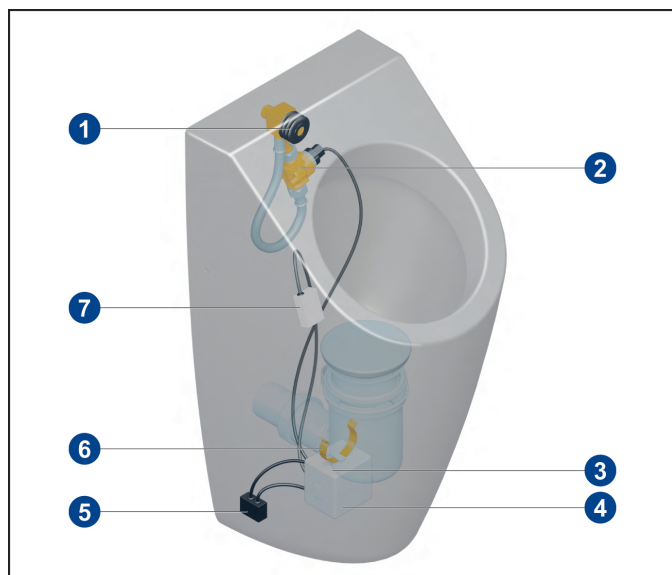

#### Стандартна комплектація

- 1 Ущільнювальна гума
- 2 Система гнучких трубок / водний канал з електромагнітним клапаном
- 3 Блок живлення
- 4 Контролер
- 5 Bluetooth-адаптер (опція)
- 6 Затискний хомут
- 7 Високочастотний датчик

#### Опційні деталі

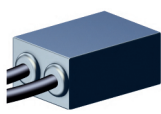
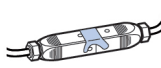
Деталь	Позначення	Артикульний номер
	Bluetooth-адаптер (можливий лише для варіанта з живленням від електромережі)	91906100
	Адаптер для приєднання до електромережі	91905700

#### Запасні частини

### 4.2 Опис загальних функцій

Коли датчик виявить рух усередині керамічної раковини, вмикається промивання. Рух виникає під час використання пісуара та створюється рідиною, що тече керамічним виробом.

Датчик розміщено позаду керамічного виробу, вище рівня води гідравлічного затвору сифона. Для розміщення датчика використовуйте позиції, вказані в окремій інструкції зі встановлення!

ProDetect 2 існує як мережевий варіант із живленням від електромережі або як варіант з елементом живлення.

#### Тривалість блокування

Під час промивання та протягом короткого заданого часу після промивання датчик не реагує на рух, оскільки він розпізнає промивну воду, що стікає та продовжує подаватися («тривалість блокування»). Тривалість блокування підібрана під тривалість подавання промивної води.

Приблизно 30 секунд після закінчення тривалості блокування датчик працює з пониженою чутливістю, щоб запобігти хибному спрацюванню від незначної кількості промивної води, яка продовжує подаватися. Протягом цього часу для спрацювання потрібна більша кількість сечі.

### 4.3 Контролер

Керування здійснюється за допомогою мембранної клавіатури с 2 кнопками та одним світлодіодом для візуальної сигналізації.

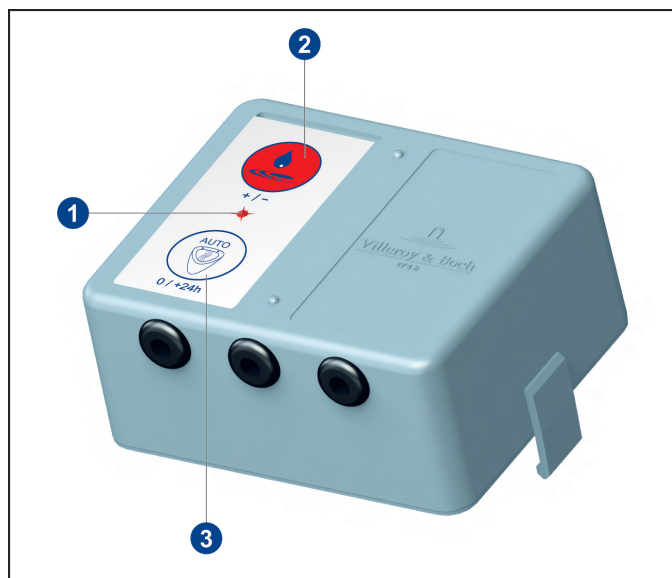

- 1 Світлодіод
- 2 Кнопка Промивна витрата
- 3 Кнопка AUTO («автоматичний режим»)

Контролер має 3 з'єднувальні кабелі.

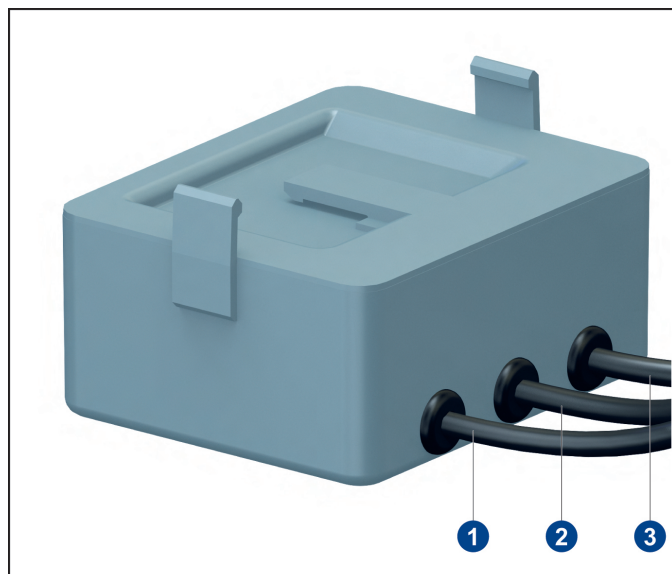

- 1 Під'єднання модуля датчика
- 2 Під'єднання електромагнітного клапана
- 3 Під'єднання напруги живлення

### 4.4 Блок датчика

Блок датчика з'єднаний кабелем з контролером. Блок датчика встановлюється на керамічному виробі у визначеному місці в зоні впуску сифона.

Для забезпечення оптимальної функції датчика монтажне положення залежить від типу встановленого пісуара. Для розміщення датчика використовуйте позиції, вказані в окремій інструкції зі встановлення!



#### 4.5 Bluetooth-адаптер (опція)



##### Вказівка

Варіант із живленням від електромережі

Bluetooth-адаптер можна використовувати лише для роботи з живленням від мережі.

Bluetooth-адаптер забезпечує безпроводний зв'язок між контролером пісуара та сумісним пристроєм з підтримкою Bluetooth (планшет, смартфон). Тобто через додаток можна змінювати налаштування, а також читати діагностичну та статистичну інформацію.

Bluetooth-адаптер включається у ланцюг між контролером і блоком живлення.

Мінімальні вимоги до пристроїв з підтримкою Bluetooth:

- IOS 8
- Android 4.3

## 5 Використання

### 5.1 Огляд — принцип управління контролера

Світлодіодне квітування	натиснути верхню кнопку	Режими	Дія для виклику режиму	Подія	Світлодіодне квітування
негайно	блмання 1 раз	Витрата промивної води	коротке натискання верхньої кнопки	0,8 літри 2,0 літри 3,0 літри 4,0 літри	блмання 1 раз блмання 2 рази блмання 3 рази блмання 4 рази
5 с	блмання 1 раз	Базова чутливість	Натискання верхньої кнопки та утримання протягом 5 с	низька нормальна	блмання 1 раз блмання 2 рази
10 с	блмання 1 раз	Алгоритм зміни чутливості / тривалість використання	Натискання верхньої кнопки та утримання протягом 10 с	Ступінь 1 / 9 с Ступінь 2 / 7 с Ступінь 3 / 5 с	блмання 1 раз блмання 2 рази блмання 3 рази
15 с	блмання 1 раз	Статистика	Натискання верхньої кнопки та утримання протягом 15 с	УВІМК. → -> 0 -> завершено 250 використань	світіння протягом 2 с блмання 1–11 разів світіння протягом 2 с
20 с	блмання 1 раз	Тривалість використання, ступінь 4	Натискання верхньої кнопки та утримання протягом 20 с	УВІМК. ВИМК.	світіння протягом 2 с натиснути кнопку та утримувати протягом 10 с = ступінь 1

Світлодіодне квітування	Натиснути нижню кнопку	Режими	Дія для виклику режиму	Подія	Світлодіодне квітування
негайно	блмання 1 раз	Гігієнічне промивання	коротке натискання нижньої кнопки	УВІМК. ВИМК.	світіння протягом 2 с коротке блмання 1 раз
5 с	блмання 1 раз				
10 с	блмання 1 раз	Гібридний режим  Інтервал для активного гібридного режиму	Натискання нижньої кнопки та утримання протягом 10 с	УВІМК. ВИМК.  1 год. / 1,0 літри 3 год. / 1,2 літри 6 год. / 1,5 літри 12 год. / 1,5 літри 24 год. / 2,0 літри 48 год. / 3,0 літри	світіння протягом 2 с блмання 2 рази  блмання 1 раз блмання 2 рази блмання 3 рази блмання 4 рази блмання 5 разів блмання 6 разів
15 с	блмання 1 раз	Режим діагностики	Натискання нижньої кнопки та утримання протягом 15 с	УВІМК. Контроль електромагнітного клапана / акумуляторної батареї / датчикабатареї / датчика В НОРМІ НЕ В НОРМІ Пауза між перевітками закінчилася	світіння протягом 2 с світіння протягом 3 с коротке блмання 3 рази світіння протягом 1 с блмання 2 рази по 2 с
20 с	блмання 1 раз	Заводські налаштування	Натискання нижньої кнопки та утримання протягом 20 с	активовано  Витрата промивної води: 2 літри Гігієнічне промивання: УВІМК. Режим «Стадіон»: ВИМК. Базова чутливість: нормальна Тривалість використання: Ступінь 3 / 5 с Гібридний режим: ВИМК.	світіння протягом 2 с

Світлодіодне квітування	Натиснути обидві кнопки	Режими	Дія для виклику режиму	Подія	Світлодіодне квітування
негайно	блмання 1 раз				
5 с	блмання 1 раз	Режим «Стадіон»	Натискання обох кнопок та утримання протягом 5 с	УВІМК. ВИМК.	блмання 2 рази світіння протягом 2 с

## 5.2 Керування за допомогою додатку (опція)

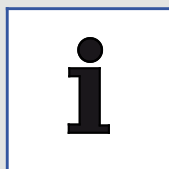

### Вказівка

Для безпроводного зв'язку з контролером через планшет або смартфон потрібен опційний Bluetooth-адаптер!

Додаток можна безкоштовно завантажити з магазину App Store (iOS) або Google Play Store (Android).

Він дозволяє зокрема змінювати налаштування та читати діагностичну та статистичну інформацію.



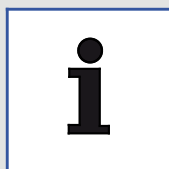

## 5.3 Заводські налаштування

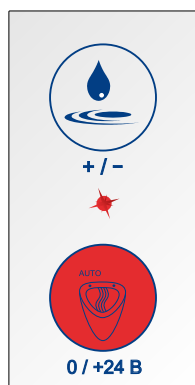

### Вказівка

У разі переривання подачі напруги живлення налаштування зберігаються.



Натиснути  10 с →  15 с →   
20 с → 

Відпустити   2 секунди

### Заводські налаштування:

обсяг змиву:	2 літри
Гігієнічне промивання:	УВІМК.
Режим «Стадіон»:	УВІМК.
Базова чутливість:	Нормальна
Тривалість використання:	Ступінь 2 / 7 с
Гібридний режим:	ВІМК.

### Скидання налаштувань

1. Натисніть кнопку AUTO та утримуйте натиснутою протягом 20 секунд.
  - ⇒ Світлодіод загоряється для підтвердження через 10, 15 і 20 секунд.
2. Відпустіть кнопку AUTO.
  - ⇒ Світлодіод загоряється на 2 секунди.
  - ⇒ Налаштування скинуті до заводських.

## 5.4 Базові функції

### 5.4.1 Промивна витрата

Вказані промивні витрати стосуються номінального тиску в 3 бар (робочий тиск). Для інших значень тиску води промивна витрата може відрізнятись, залежно від витратних характеристик гідравлічних компонентів.



Налаштування промивної витрати

Приклад

Налаштування промивної витрати на 3,0 літра.

1. Натисніть кнопку Промивна витрата 3 рази.
  - ⇒ Світлодіод загоряється 3 рази.

## 5.4.2 Гігієнічне промивання / примусове промивання

Автоматичне промивання вперше здійснюється через 6 годин після останнього використання, а потім повторюється кожні 24 години. Кожного разу це промивання здійснюється з поточною заданою промивною витратою і має за мету запобігти висиханню сифонного затвора.



Активація або деактивація гігієнічного промивання

- Натисніть кнопку AUTO.
  - ⇒ Світлодіод загоряється на 2 секунди.
  - ⇒ Гігієнічне промивання активовано.
- Натисніть кнопку AUTO.
  - ⇒ Світлодіод ненадовго загоряється.
  - ⇒ Гігієнічне промивання деактивовано.

### 5.4.3 Режим «Стадіон»

Система самостійно розпізнає високу частоту використання.

Якщо розпізнається 5 послідовних використань з інтервалом менше 60 секунд, система керування автоматично перемикається у режим «Стадіон». При цьому промивання здійснюються циклічно з інтервалом 180 секунд, незалежно від користувань. Якщо налаштована промивна витрата більше 0,8 л, промивна витрата зменшується до 0,8 л.

Якщо в межах інтервалу промивань 180 секунд не розпізнано жодного використання, система автоматично повертається до нормального режиму роботи. Здійснюється заключне промивання з налаштованою промивною витратою.

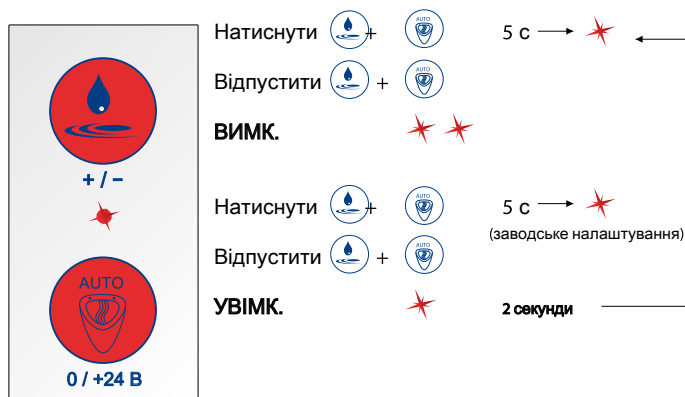

Активація або деактивація режиму «Стадіон»

1. Натисніть обидві кнопки та утримуйте натиснутими протягом 5 секунд.
  - ⇒ Після спливання 5 секунд світлодіод блимає один раз.
2. Відпустіть обидві кнопки.
  - ⇒ Режим «Стадіон» активований: світлодіод загоряється на 2 секунди
  - ⇒ Режим «Стадіон» деактивований: світлодіод загоряється 2 рази

#### 5.4.4 Базова чутливість



##### Вказівка

Налаштуйте необхідну базову чутливість відповідно до встановленого пісуара згідно з поданою нижче таблицею.

Позначення	Артикульний номер	Базова чутливість
Architectura	5586	Нормальна
Architectura	5587	Нормальна
Architectura	5574	Нормальна
O. novo / Omnia	7527	Нормальна
O. novo / Omnia	7507	Низька
O. novo / Omnia	7557	Низька
Subway	7513	Низька
Venticello	5504	Низька

## Налаштування базової чутливості

Існує два ступені базової чутливості — «низька» та «нормальна».



1. Натисніть кнопку Промивна витрата та утримуйте натиснутою протягом 5 секунд.
  - ⇒ Після спливання 5 секунд світлодіод загоряється один раз.
2. Відпустіть кнопку Промивна витрата.
  - ⇒ Базова чутливість «низька»: світлодіод загоряється 1 раз
  - ⇒ Базова чутливість «нормальна»: світлодіод загоряється 2 рази



### Вказівка

У стані поставки та як заводське налаштування попередньо задано базову чутливість «нормальна».



### 5.4.5 Гібридний режим

Система керування дозволяє вмикати натисканням кнопки режим економії води / гібридний режим. Якщо активовано гібридний режим, пісуар промиває тільки з фіксованим інтервалом часу. Інтервальні промивання здійснюються лише тоді, коли протягом інтервалу розпізнано використання.

Якщо в момент запланованого промивання розпізнається використання, промивання здійснюється лише після використання.



При активованому гібридному режимі:

2,0 літри / 3 бар

**Інтервал 24 год / витрата промивної води 2,0 лі**  
(попередньо встановлений ступінь для активування вперше)

Активація або деактивація режиму економії води / гібридного режиму

1. Натисніть кнопку AUTO та утримуйте натиснутою протягом 10 секунд.
  - ⇒ Після спливання 10 секунд світлодіод загоряється один раз.
2. Відпустіть кнопку AUTO.
  - ⇒ Гібридний режим активований: світлодіод загоряється на 2 секунди
  - ⇒ Гібридний режим деактивований: світлодіод загоряється 2 рази

## Гібридний режим (інтервал)

Інтервали промивань можна налаштувати на 6 заданих ступенів між 1 годиною та 48 годинами. Кожному інтервалу промивань призначається одна промивна витрата.

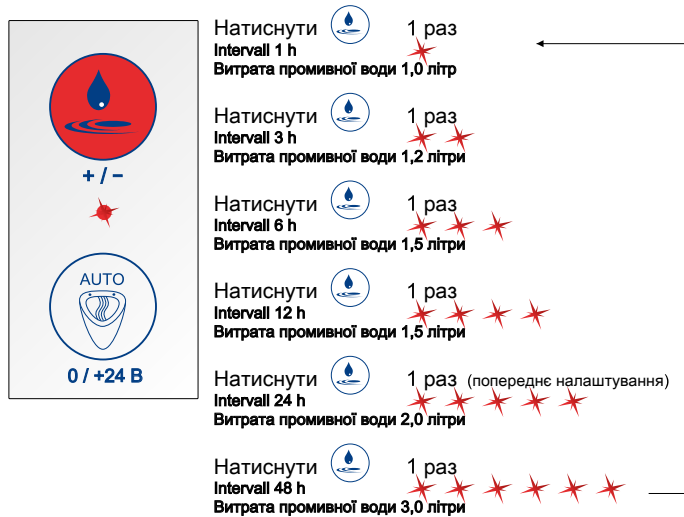

## Налаштування інтервалів промивання

### Приклад

Налаштування інтервалу промивання на 12 годин.

1. При активованому гібридному режимі натисніть кнопку Промивна витрата 4 рази.
  - ⇒ Світлодіод загоряється 4 рази.

## 5.4.6 Захист від переливу

Система забезпечує захист від переливу.

Щойно рідина в пісуарі підніметься вище датчика, останній автоматично перемикається у режим блокування, і подальші промивання блокуються.

Після усунення закупорювання система автоматично повертається до нормального режиму роботи.

## 5.5 Сервісні функції

### 5.5.1 Діагностика та статистика використання

Режим діагностики

Система дозволяє проводити функціональну перевірку наведених нижче параметрів у представленому порядку (режим діагностики):

- Функції електромагнітного клапана
- Стан напруги живлення
- Функції датчика





Активування режиму діагностики

1. Натисніть кнопку AUTO та утримуйте натиснутою протягом 15 секунд.
  - ⇒ Світлодіод загоряється для підтвердження через 10 і 15 секунд.
2. Відпустіть кнопку AUTO.
  - ⇒ Світлодіод загоряється на 2 секунди.
  - ⇒ Режим діагностики активований і проводиться діагностика.

Статистика використання

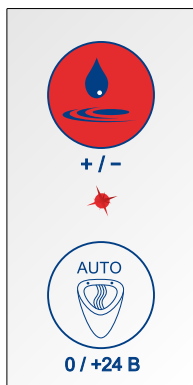
Статистика використання видає частоту використання за кожний день протягом останніх 30 днів.



Натиснути  5 с → \* 10 с → \*  
15 с → \*

Відпустити 

Статистика використання активована \* 2 секунди

1 раз \* 0–50 використань за день

2 рази \* 51–100 використань за день

3 рази \* 101–150 використань за день

4 х \* 151–200 використань за день

5 х \* 201–250 використань за день

6 разів \* > 250 використань за день

Статистика використання завершена \* 2 секунди

#### Активування статистики використання

1. Натисніть кнопку «Промивна витрата» та утримуйте натиснутою протягом 15 секунд.
  - ⇒ Світлодіод загоряється для підтвердження через 5, 10 і 15 секунд.
2. Відпустіть кнопку «Промивна витрата».
  - ⇒ Світлодіод загоряється на 2 секунди.
  - ⇒ Статистика використання активована, можна зчитувати кількість використань за день.

#### 5.5.2 Функції контролю

- Закриття клапана під час введення в експлуатацію
- Закриття клапана в разі зниження напруги та в разі зникнення напруги
- Сигналізація зниженої напруги (індикатор заміни елемента живлення) шляхом загорання світлодіода у блоці керування

## 6 Технічне обслуговування виробу і догляд за ним

### 6.1 Заміна елемента живлення

Про наближення потреби у заміні елемента живлення попереджає загоряння світлодіода на панелі керування.



#### Вказівка

ProDetect 2 експлуатується зі стандартними лужними циліндричними елементами типу 1,5 В AA / LR6 (наявні у продажу).



#### Обережно!

Виріб містить речовини, які в разі неправильного поводження можуть становити небезпеку для довкілля!

Унаслідок неправильного поводження з такими матеріалами, зокрема їх неналежної утилізації, навколишньому середовищу може бути завдано значної шкоди.

Утилізуйте елементи живлення належним чином. Не викидайте відпрацьовані елементи живлення разом із побутовим сміттям!

Дотримуйтеся норм, що діють у країні використання.

#### Заміна елемента живлення

1. Вийміть контролер і батарейний блок через ревізійну шахту пісуара.
2. Від'єднайте контролер і батарейний блок.
3. Від'єднайте кабель між батарейним блоком і контролером (кабель з білою позначкою).
4. Відкрийте кришку батарейного блока, зсунувши її.
5. Зніміть тримач елемента живлення.
6. Замініть елементи живлення.
7. Вставте тримач елемента живлення в батарейний блок.
8. Закрийте кришку батарейного блока, засунувши її.
9. З'єднайте батарейний блок із контролером, для чого введіть його в утримувальні виступи до фіксації.
10. Відновіть кабельне з'єднання між батарейним блоком і контролером.
11. Вставте контролер і батарейний блок через ревізійну шахту пісуара.
12. Закріпіть контролер і батарейний блок на сифоні пісуара, для чого вставте їх в затискний хомут до фіксації.

---

## 6.2 Сітчасте ущільнення



### Вказівка

Щоб очистити сітчасте ущільнення, необхідно демонтувати пісуар і деталі промивної системи. Для цього виконайте кроки, наведені в окремій інструкції зі встановлення, у зворотному порядку.

Регулярно знімайте та очищуйте сітчасте ущільнення залежно від ступеню забруднення води. Сітчасте ущільнення знаходиться в корпусі електромагнітного клапана на вході водного каналу. Під час монтажу сітчастого ущільнення слідкуйте, щоб воно розміщувалося у правильному напрямку на електромагнітному клапані (див. також окрему інструкцію зі встановлення).

## 7 Усунення помилок

Помилка	Можлива причина	Усунення помилок
Пісуар не промиває	немає напруги живлення	<ul style="list-style-type: none"> <li>Пересвідчіться, що батарейний відсік / блок живлення з'єднаний з системою керування.</li> <li>Перевірте з'єднання між блоком живлення і роз'ємом живлення будівлі.</li> <li>Перевірте кабельне з'єднання.</li> <li>Перевірте елементи живлення (режим діагностики, <a href="#">див. "Діагностика та статистика використання", Стор. 797</a>).</li> <li>Перевірте елементи живлення (режим діагностики, див. окрему інструкцію з використання).</li> </ul>
	немає подачі води	<ul style="list-style-type: none"> <li>Відкрийте запірний кран трубопроводу подачі води.</li> <li>Пересвідчіться, що електромагнітний клапан з'єднаний з системою керування.</li> <li>Перевірте роботу електромагнітного клапана (режим діагностики, <a href="#">див. "Діагностика та статистика використання", Стор. 797</a> або перевірка за допомогою додатка).</li> <li>Перевірте роботу електромагнітного клапана (режим діагностики, див. окрему інструкцію з використання, або перевірка за допомогою додатка).</li> </ul>
	Неправильно налаштований мінімальний час використання	<ul style="list-style-type: none"> <li>Для промивання має бути розпізнано рух рідини, що стікає. Тривалість розпізнавання руху можна налаштовувати (мінімальний час використання від 3 до 9 секунд). Перевірте заданий мінімальний час використання.</li> <li>Крім того, протягом часу приблизно в 30 секунд після промивання датчик працює з пониженою чутливістю, щоб запобігти хибному спрацьовуванню від незначної кількості промивної води, яка продовжує стікати. Протягом цього часу заданий мінімальний час використання також автоматично збільшується приблизно на 2 секунди.</li> </ul>

Помилка	Можлива причина	Усунення помилок
	Промивна система в неналежному режимі	<ul style="list-style-type: none"> <li>Пересвідчіться, що гібридний режим деактивовано. Якщо активовано гібридний режим, пісуар промиває тільки з певним фіксованим інтервалом часу.</li> </ul>
	Не працює модуль датчика	<ul style="list-style-type: none"> <li>Перевірте використовувану позицію датчика для даного пісуара згідно з окремою інструкцією зі встановлення.</li> <li>Перевірте правильність положення датчика. Датчик має бути приклеєний до керамічної поверхні у напрямку стрілки. Етикетка виробу має бути читабельною!</li> <li>Перевірте роботу модуля датчика (режим діагностики, див. окрему інструкцію з використання, або перевірка за допомогою додатку).</li> <li>Перевірте правильність налаштування передбаченої базової чутливості модуля датчика для даного пісуара (базова чутливість, див. <a href="#">"Базова чутливість"</a>, Стор. 793 або за допомогою додатку).</li> <li>Перевірте правильність налаштування передбаченої базової чутливості модуля датчика для даного пісуара (базова чутливість, див. окрему інструкцію з використання, або за допомогою додатку).</li> </ul>
Пісуар промиває не після кожного використання	Промивна система в неналежному режимі	<ul style="list-style-type: none"> <li>Пересвідчіться, що деактивовано гібридний режим або режим «Стадіон»! Якщо активовано гібридний режим або режим «Стадіон», пісуар промиває тільки з певним фіксованим інтервалом часу.</li> </ul>



Помилка	Можлива причина	Усунення помилок
Пісуар не зупиняє промивання	Неналежна робота електромагнітного клапана	<ul style="list-style-type: none"> <li>Перевірте, щоб під'єднаний водопровід відкривався тільки після мін. 30 с з моменту ввімкнення системи керування пісуара (відновить під'єднання напруги).</li> <li>Пересвідчіться, що електромагнітний клапан з'єднаний з системою керування.</li> <li>Перевірте кабельне з'єднання.</li> <li>Перевірте роботу електромагнітного клапана (режим діагностики, див. окрему інструкцію з використання, або перевірка за допомогою додатка).</li> <li>Перевірте, щоб електромагнітний клапан було встановлено у водний канал з правильним напрямом потоку (позначка на корпусі клапана).</li> </ul>
Виявлено витікання води	Система гнучких трубок не герметична	<ul style="list-style-type: none"> <li>Пересвідчіться, що з'єднувальний патрубок достатньо вкручений у під'єднання до водопроводу та герметизований.</li> <li>Пересвідчіться, що сітчасте та інші ущільнення на вході й виході електромагнітного клапана розміщені у правильному положенні.</li> <li>Пересвідчіться, що обидві накидні гайки на вході й виході електромагнітного клапана затягнуті правильно та достатньо.</li> <li>Пересвідчіться, що шлангові з'єднувачі достатньо вкручені у з'єднувальний патрубок.</li> <li>Пересвідчіться, що ущільнювальне кільце правильно розміщено на з'єднувальному патрубку.</li> </ul>

# VILLEROY & BOCH

GERMANY

*Villeroy & Boch AG  
Bathroom and Wellness Division  
Headquarters  
66693 Mettlach  
Germany*

*Tel: +49 (0) 68 64 / 81 0*

*Fax: +49 (0) 68 64 / 81 1484*